

# KAWAI

## ES520 Manuale Utente

---

Informazioni importanti

---

Preparazione

---

Comandi principali

---

Regolazione e impostazioni

---

Appendice



# Avvertenze Utili

## CONSERVATE QUESTE ISTRUZIONI

ISTRUZIONI PER PREVENIRE RISCHI DI INCENDIO, SCARICHE ELETTRICHE O DANNI ALLE PERSONE



### PRECAUZIONI

AL FINE DI RIDURRE IL RISCHIO DI INCENDIO E DI SCARICHE ELETTRICHE NON ESPORRE LO STRUMENTO ALLA PIOGGIA E ALL'UMIDITÀ.

**AVIS : RISQUE DE CHOC ELECTRIQUE - NE PAS OUVRIR.**

PER EVITARE SCARICHE ELETTRICHE NON TOGLIERE IL COPERCHIO O LA PARTE POSTERIORE DELLO STRUMENTO  
NON MANOMETTERE O SOSTITUIRE LE PARTI INTERNE. PER FARLO RIVOLGERSI AD UN CENTRO ASSISTENZA QUALIFICATO.



Il simbolo raffigurante un lampo all'interno di un triangolo, avverte della presenza, all'interno dei componenti dello strumento, di un "voltaggio pericoloso" di rilevanza tale da costituire rischio di scarica elettrica.



Il simbolo raffigurante un punto esclamativo all'interno di un triangolo, informa che lo strumento è dotato di importanti istruzioni per l'operatività e la manutenzione dello stesso.

### Spiegazione dei simboli

	Prestare attenzione affinché mani o dita non vengano intrappolate.
	indica azioni proibite quali lo smontaggio dello strumento.
	indica un'operazione che necessita di particolare attenzione quale il disinserimento della spina.

**Leggere attentamente le istruzioni prima di utilizzare lo strumento.**

**AVVERTENZE - Quando usate un prodotto elettrico è sempre opportuno prendere alcune precauzioni basilari, comprese le seguenti:**



## RISCHI

indica possibilità di pericolo con conseguenze molto gravi alla persona a causa di errato utilizzo del prodotto.

**Il prodotto deve essere connesso ad un adattatore avente l'esatto voltaggio.**



- Quando usate l'adattatore controllate che sia del voltaggio esatto.
- Non tenere conto di quanto sopra può causare danni gravi allo strumento

**Non inserire o togliere la spina con le mani bagnate.**



Può causare una scarica elettrica.

**Non far penetrare corpi estranei.**



Non appoggiare oggetti contenenti liquidi. Acqua, chiodi e forcine possono danneggiare lo strumento.

**Non utilizzare a lungo le cuffie con diffusione ad alto volume.**



Farlo può causare problemi all'udito.

**Non appoggiarsi pesantemente allo strumento.**



Potreste sbilanciarlo e farvi male.

**Non usare lo strumento in ambienti particolarmente umidi o vicino all'acqua.**



Potreste causare un corto circuito con conseguente pericolo di scossa elettrica o incendio.

**Non smontare, riparare o modificare il prodotto.**



Farlo può causare danni allo strumento o generare corto circuito.

**Non staccare la spina tirando il cavo.**



- Il cavo si può danneggiare e provocare incendio, scarica elettrica o corto circuito.

**Lo strumento non è completamente scollegato dalla corrente elettrica anche se è spento. Se lo strumento non viene usato per lungo tempo è consigliabile togliere la spina dalla relativa presa.**



- In presenza di temporali si potrebbero verificare incendi o provocare il surriscaldamento dello strumento.

**Questo prodotto può essere dotato di una spina polarizzata (uno spinotto più largo dell'altro). Questa è una caratteristica di sicurezza. Se non riuscite ad inserire la spina nella presa, contattate un elettricista per sostituire la vostra vecchia presa. Non manomettete la spina.**

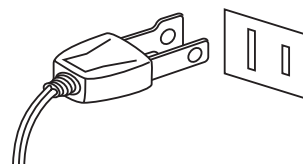

**Collocare lo strumento vicino alla presa di corrente e il cavo di alimentazione deve essere in una posizione che consenta, in caso di emergenza, un facile scollegamento in quanto con la spina inserita nella presa di corrente, l'elettricità è sempre la carica.**



# PRECAUZIONI

indica possibilità di danneggiamento o rottura del prodotto a causa di uso errato.

## Non usare lo strumento nei seguenti luoghi

- vicino alle finestre dove vi è luce diretta
- zone particolarmente calde (es. vicino ad un termosifone)
- zone particolarmente fredde o all'aperto
- zone particolarmente umide
- zone particolarmente polverose
- zone dove lo strumento possa subire eccessive vibrazioni

Non seguire queste indicazioni può provocare danni allo strumento.

Usare lo strumento solo in luoghi con clima temperato. (non in quelli a clima tropicale)

- Non appoggiare per lungo tempo lo strumento su un fianco.
- Non suonare lo strumento da angolazioni insolite.

Fare ciò può fare pressione sulla meccanica e causarne la rottura.

## Usare solo l'adattatore AC in dotazione allo strumento.

- Non usare altri tipi di adattatori AC.
- Non usare l'adattatore AC in dotazione o il cavo AC con altre apparecchiature.

Prima di inserire la spina assicurarsi che lo strumento ed eventuali altri dispositivi siano spenti.

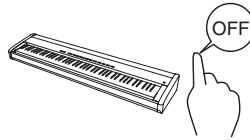

In caso contrario lo strumento può subire danni.

Non trascinare lo strumento.



Lo strumento è pesante e necessita di 2 o più persone per lo spostamento. Trascinarlo può causargli delle rotture.

Non posizionate lo strumento vicino ad altri apparecchi elettrici quali Radio e TV.

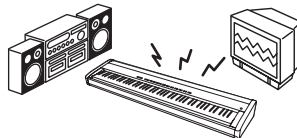

- Si potrebbero manifestare rumori fastidiosi.
- In tal caso spostare lo strumento il più lontano possibile.

Controllare che il cavo di connessione non sia aggrovigliato.



Si potrebbe danneggiare provocando fiamme, scarica elettrica o corto circuito.

Non pulire con benzina o solventi.



- Il prodotto si può scolorire o deformare.
- Pulire con panno morbido bagnato in acqua tiepida e ben strizzato

Non salire sullo strumento o esercitare eccessiva forza.



- Può deformarsi o cadere rompendosi e causandovi ferite.

Non mettere sullo strumento sorgenti a fiamma nuda. (es.:candele accese)



Tali oggetti potrebbero cadere provocando un incendio.

**Non impedire la ventilazione coprendo le relative coperture con giornali, tovaglie, tende, ecc.**

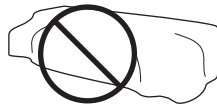

In caso contrario lo strumento si potrebbe surriscaldare causando incendio.

**Lo strumento deve essere posizionato in modo tale da non pregiudicare la giusta ventilazione. Assicurare una distanza minima di 5 cm. tutt'intorno allo strumento per una adeguata ventilazione.**

**Lo strumento deve essere riparato nel centro assistenza qualificato quando:**

- Il cavo elettrico o la spina sono stati danneggiati.
- Oggetti sono caduti sullo strumento o del liquido è entrato nello stesso.
- Il prodotto è stato esposto alla pioggia
- Il prodotto non funziona normalmente o mostra un notevole cambiamento nelle proprie funzioni.
- Il prodotto è caduto, o le parti interne sono danneggiate.

### **Nota bene**

Qualora si verificassero delle anomalie, spegnere subito lo strumento, togliere la spina e contattare il negozio dove avete acquistato lo strumento.



### **Avvertenza agli utenti sullo smaltimento di questo prodotto**

Se sul vostro prodotto è presente questo simbolo per il riciclo dei materiali significa che, alla fine della vita del vostro strumento, dovete eliminarlo separatamente dagli altri rifiuti portandolo presso un appropriato centro di raccolta.

Non dovete assolutamente unirlo ai normali rifiuti domestici. Una corretta gestione nell'eliminazione di questi prodotti preverrà potenziali effetti negativi sull'ambiente e sulla salute degli uomini.

Per ulteriori informazioni preghiamo contattare la vostra Autorità locale.  
(Solo per Unione Europea)

L'etichetta recante il nome del modello e posta sul lato inferiore dello strumento, come di seguito indicato.

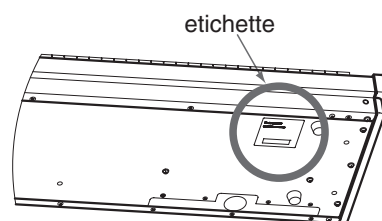

# Icone visualizzate

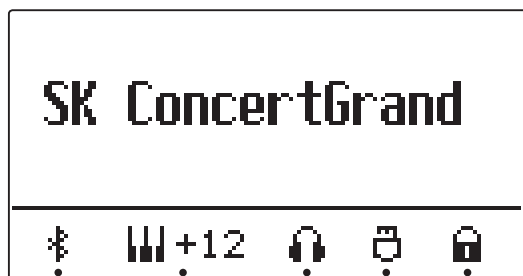

**Icona di blocco del pannello**

Visualizzata quando il blocco del pannello è attivo.

**Icona USB**

Visualizzata quando si collega un dispositivo di memoria USB.

**Icona cuffie**

Visualizzata quando si collega un paio di cuffie.

**Icona di trasposizione**

Visualizzata quando il tasto TRANSPOSE è attivo.

**Icona Bluetooth**

Visualizzata quando Bluetooth Audio o Bluetooth MIDI è attivo.

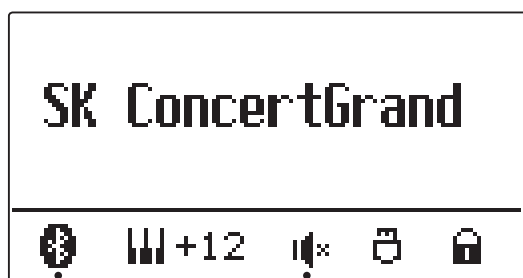

**\* Visualizzata quando l'interruttore SPEAKER è spento.**

(L'icona cuffie viene visualizzata quando si collega un paio di cuffie)

**\* Visualizzata quando si effettua una connessione Bluetooth.**

## Informazioni importanti

Avvertenze Utili .....	3
Icone visualizzate .....	7
Indice .....	8
Benvenuti a conoscere KAWAI ES520 .....	10
1. Contenuto dell'Imballo .....	10
2. Principali caratteristiche .....	11
Nome delle parti e funzioni .....	12

## Preparazione

Installazione del pianoforte .....	14
Operazioni base .....	15

## Comandi principali

Selezione dei suoni .....	16
Brani dimostrativi .....	17
Modalità Dual .....	18
Modalità Split .....	20
Modalità Quattro mani (Four Hands Mode) .....	22
Arricchire il suono .....	24
1. Reverb (Riverbero) .....	24
2. Effects (Effetti) .....	26
3. Amp Sim (Simulatore Amplificatore) .....	29
Panel Lock (Blocco del pannello) .....	31
Trasposizione (Transpose) .....	32
Metronomo (Metronome) .....	33
Rhythm (Ritmi) .....	35
Memorie Registration .....	37
Registratore (memoria interna) .....	39
1. Registrare un brano .....	39
2. Riprodurre un brano .....	41
3. Cancellare un brano .....	43

Riproduzione di un file MIDI o KSO (memoria USB) ...	44
--	----

Menu USB .....	46
1. Load Regist (Caricare una registration) .....	47
2. Save Int. Song (Salvare un brano interno) ...	48
3. Save Regist (Salvare una registration) .....	49
4. Rename File (Rinominare il file) .....	50
5. Delete File (Cancellare il file) .....	51

## Regolazione e impostazioni

Menu impostazioni .....	52
Basic Settings (Impostazioni base) .....	53
1-1. Tone Control (Controllo timbrico) .....	54
Brilliance (Brillantezza) .....	54
User EQ .....	55
1-2. Tuning (Accordatura) .....	56
1-3. Damper Hold (Mantenimento della sordina) ...	56
1-4. Four Hands (Quattro mani) .....	57
1-5. Startup Setting (Impostazione di avvio) .....	58
1-6. Factory Reset (Ripristino impostazioni di fabbrica) .....	59
1-7. Auto Display Off (Spegnimento automatico del display) .....	60
1-8. Auto Power Off (Auto-spegnimento) .....	61
Virtual Technician (Tecnico Virtuale) .....	62
2-1. Touch curve (Curva di tocco) .....	64
2-2. Voicing (Intonazione) .....	65
User Voicing (Intonazione personalizzata) ...	66
2-3. Damper Resonance (Risonanza degli smorzatori) .....	67
2-4. Damper Noise (Rumore degli smorzatori) ...	67
2-5. String Resonance (Risonanza delle corde) ...	68
2-6. Key-off Effect (Effetto rilascio tasto) .....	69
2-7. Fall-back Noise (Rumore Fall-Back) .....	70
2-8. Hammer Delay (Ritardo dei martelli) .....	71
2-9. Topboard (Coperchio superiore) .....	72
2-10. Decay Time (Tempo di decadimento) .....	73
2-11. Minimum Touch (Tocco minimo) .....	73



2-12. Temperament (Impostazione dei temperamenti) .....	74
Stretch Tuning (Estensione dell'accordatura) ...	75
Stretch Curve (Curva dell'accordatura) .....	76
Temperament Key (Chiave del temperamento) .....	76
User Temperament (Temperamento personalizzato) .....	77
2-13. User Key Volume (Volume personalizzato della chiave) .....	77
2-14. Half-Pedal Adjust (Regolazione mezzo-pedale) .....	78
2-15. Soft Pedal Depth (Profondità pedale del piano) .....	78
<b>Key Settings (Impostazioni chiave) .....</b>	<b>79</b>
3-1. Lower Octave Shift (Innalzamento ottava nella parte inferiore) ...	80
3-2. Lower Pedal (Pedale del forte per i suoni bassi) .....	81
3-3. Split Balance (Bilanciamento Split) .....	81
3-4. Layer Octave Shift (Variazione di ottava di un suono sovrapposto) .....	82
3-5. Layer Dynamics (Sovrapposizione dinamica dei suoni) .....	83
3-6. Dual Balance (Bilanciamento Dual) .....	83
<b>Phones Settings (Impostazioni cuffie) .....</b>	<b>84</b>
4-1. SHS Mode (Modalità SHS) .....	85
4-2. Phones Type (Tipo di cuffie) .....	86
<b>MIDI Settings (Impostazioni MIDI) .....</b>	<b>87</b>
<b>Bluetooth Settings (Impostazioni Bluetooth) .....</b>	<b>87</b>
6-1. Bluetooth Audio .....	88
6-2. Bluetooth Audio Volume .....	89
6-3. Bluetooth MIDI .....	90

<b>USB MIDI (USB a connettore Host) .....</b>	<b>93</b>
<b>Informazioni su Bluetooth® .....</b>	<b>94</b>
<b>Soluzione dei problemi .....</b>	<b>95</b>
<b>Elenco brani dimostrativi .....</b>	<b>96</b>
<b>Dichiarazione di conformità UE .....</b>	<b>97</b>
<b>Caratteristiche tecniche di Kawai ES520 .....</b>	<b>98</b>
<b>Illustrazioni convenzionali .....</b>	<b>99</b>

## Appendice

<b>Connessione ad Altri Dispositivi .....</b>	<b>91</b>
Connettori posteriori .....	92
Connettori superiori .....	92
Connettori anteriori .....	92

# Benvenuti a conoscere KAWAI ES520

Grazie per aver acquistato questo pianoforte digitale Kawai ES520.

Questo manuale utente contiene importanti informazioni circa l'uso e le operazioni possibili con il pianoforte digitale ES520.

Leggere attentamente tutte le sezioni e tenere sempre il manuale a portata di mano per le successive consultazioni.

## 1 Contenuto dell'Imballo

Il contenuto dell'imballo del pianoforte digitale ES520 è costituito da:

### ■ Pianoforte digitale ES520

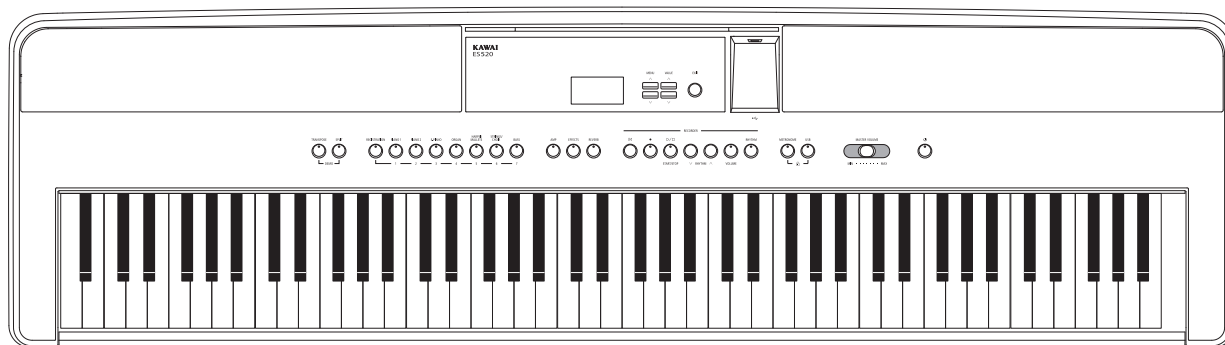

### ■ Adattatore AC (PS-154)/Cavo elettrico

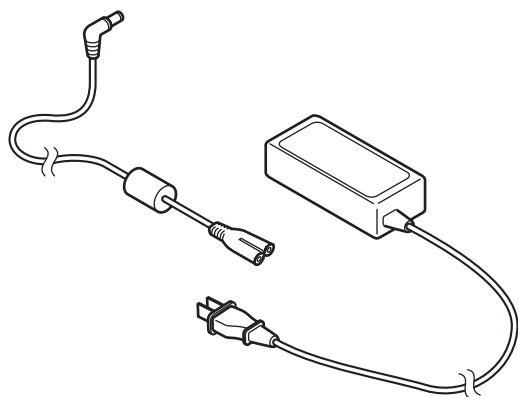

### ■ Pedale singolo (F-10H)

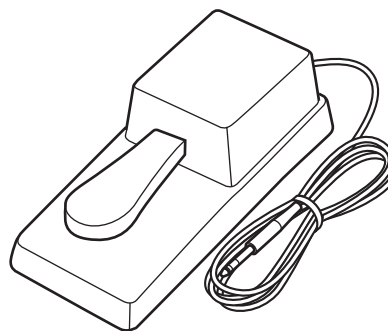

### ■ Leggio

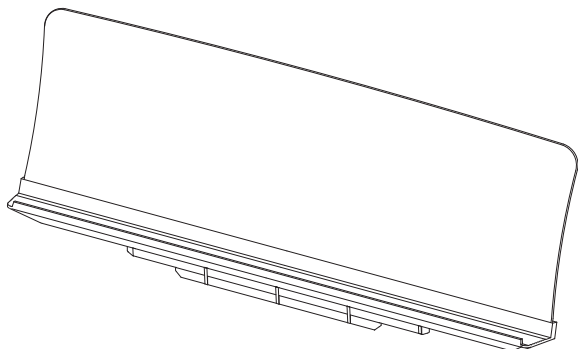

### ■ Manuale utente

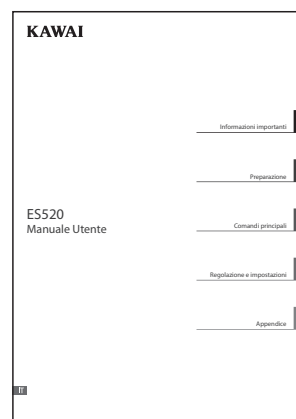

## 2 Principali caratteristiche

### Responsive Hammer Compact II (RHC II) meccanica con tasti pesati

La nuova meccanica *Responsive Hammer Compact II (RHC II)* è stata progettata per riprodurre il tocco tipico di un pianoforte a coda. La pesatura della tastiera è appropriatamente graduata per rispecchiare i martelli più pesanti nei bassi e più leggeri negli acuti come in un pianoforte acustico, con una struttura liscia e opaca applicata a tutti i tasti bianchi e neri per una migliore suonabilità. Come per altri meccaniche dei pianoforti digitali Kawai, anche *Responsive Hammer Compact II* utilizza un rilevamento della velocità dei martelli con triplo sensore e dispone di un meccanismo senza molle che regala un'esperienza pianistica naturale.

Nonostante la leggerezza e il design compatto, la meccanica RHC II permette ai pianisti più esperti di suonare senza problemi, con potenza e sicurezza i passaggi fortissimo e controllare delicatamente i più lievi pianissimo.

### Strumenti Shigeru Kawai SK-EX e Kawai EX riprodotti con la tecnologia del suono Harmonic Imaging

Il pianoforte digitale ES520 cattura il suono ricco ed espressivo dei pianoforti a coda da concerto Kawai SK-EX ed EX. Tutti gli 88 tasti di questi strumenti sono stati meticolosamente registrati, analizzati e perfettamente riprodotti grazie all'esclusiva tecnologia del suono *Progressive Harmonic Imaging™*. Questo processo ricrea accuratamente l'intera dinamica dei pianoforti acustico originale offrendo ai pianisti uno straordinario livello di espressività che va dai più dolci pianissimo ai roboanti fortissimo.

La funzione integrata *Virtual Technician* consente di ottenere varie caratteristiche di questi suoni di pianoforte acustico premendo semplicemente un pulsante, con impostazioni per la regolazione delle risonanze delle corde e degli smorzatori, per assottigliare il rumore dei martelli, degli smorzatori e dei tasti quando vengono rilasciati. Questo suono di pianoforte personalizzato può essere ulteriormente arricchito grazie agli effetti di riverbero che rendono la timbrica più piena, vibrante e realistica.

### Selezione di suoni di altri strumenti

Oltre che del realistico suono di pianoforte acustico, il pianoforte digitale ES520 è dotato, per arricchire le proprie esecuzioni, anche di un'ampia selezione di altri suoni strumentali, dal pianoforte elettrico, drawbar, organo di chiesa ai violini, coro, e strumenti quali il vibrafono e lo xilofono.

Inoltre la modalità *Dual* consente di sovrapporre due suoni diversi, per esempio pianoforte e violini, mentre le funzioni *Split* e *Quattro Mani (Four Hands)* dividono la tastiera in due sezioni indipendenti. E' possibile regolare il volume di ogni funzione in maniera facile e veloce utilizzando il pannello dei controlli.

### Opzioni per la connettività

Il pianoforte digitale ES520 dispone di diverse opzioni standard per la connettività, con uscite jacks Line-level che consentono di godere dello strumento in ambientazioni più grandi quali chiese e scuole. I connettori Standard MIDI e *USB to Host* assicurano flessibilità durante l'uso di computers e altri strumenti elettronici.

### Connettività integrata Bluetooth®

Oltre alle prese MIDI per la connessione con altri strumenti, il pianoforte digitale ES520 vanta anche la tecnologia Bluetooth MIDI e Audio integrata che permette allo strumento di comunicare con dispositivi intelligenti supportati e in modalità wireless. Una volta collegato a un telefono, un tablet o un laptop, l'utilizzatore del pianoforte digitale ES520 può divertirsi utilizzando una vasta gamma di entusiasmanti applicazioni musicali che miglioreranno l'apprendimento e l'esperienza pianistica, o riprodurre brani e video attraverso gli altoparlanti dello strumento senza richiedere altri cavi.

\* La disponibilità della funzione Bluetooth dipende dall'area di mercato.

# Nome delle parti e funzioni

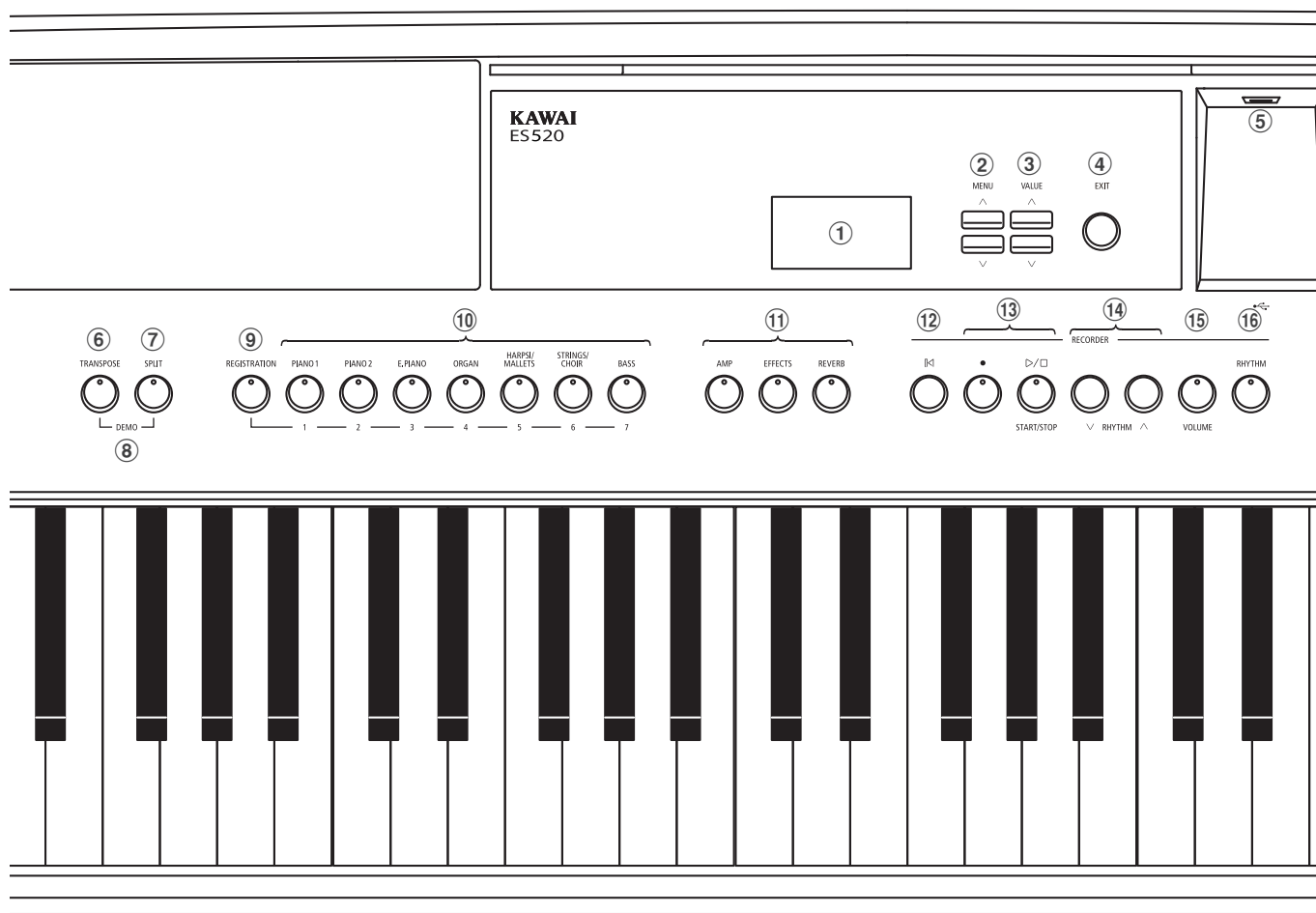

## ① Display

Il display fornisce importanti informazioni in merito al suono, stile, funzione e impostazione selezionati ed in uso.

\* Durante la produzione, sul display viene apposto un film protettivo da togliere prima di accingersi a suonare lo strumento.

## ② Pulsanti MENU

Vengono usati per navigare tra le varie funzioni dello strumento e tra i menu delle impostazioni.

## ③ Pulsanti VALUE

Con questi pulsanti si regolano i valori e si modificano le impostazioni, ecc.

## ④ Pulsante EXIT

Viene utilizzato per uscire dalla funzione in uso, o per tornare alla videata precedente.

## ⑤ Porta USB A DISPOSITIVO (Tipo A)

Questa porta viene utilizzata per collegare un dispositivo USB formattato FAT o FAT32 allo strumento al fine di caricare/salvare i dati registrati del brano, le memorie registration, i files SMF, ecc.

\* Utilizzare questa porta solo per il collegamento di dispositivi di memoria USB.

\* Collegare direttamente il dispositivo di memoria USB, senza utilizzare una prolunga USB.

## ⑥ Pulsante TRANSPOSE

Questo pulsante viene usato per regolare in semi-toni la chiave dello strumento.

## ⑦ Pulsante SPLIT

Viene usato per selezionare e regolare le funzioni Split/Quattro Mani.

## ⑧ Pulsanti DEMO

Se si tengono premuti contemporaneamente i pulsanti TRANSPOSE e SPLIT è possibile selezionare i brani dimostrativi dello strumento.

## ⑨ Pulsante REGISTRATION

Tale pulsante viene usato per archiviare e richiamare una delle 28 differenti memorie Registration. Ogni Registration può archiviare suoni, riverbero/effetti, impostazioni di Virtual Technician nonché diverse altre opzioni del pannello e del menu.

## ⑩ Pulsanti SOUND

Sono pulsanti usati per selezionare il suono (i) che verrà sentito quando si suona lo strumento.

Vengono utilizzati anche per selezionare le memorie Registration.

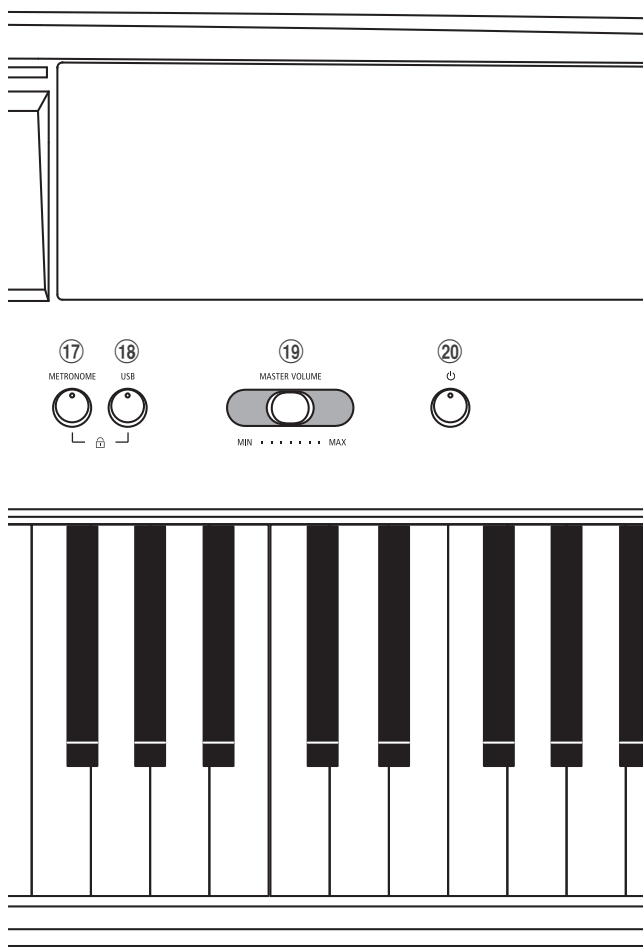

### 11 Pulsanti AMP/EFFECTS/REVERB

Con questi pulsanti si attivano/disattivano le funzioni di amplificatore, riverbero ed effetti dello strumento e si regolano le varie impostazioni.

### 12 Pulsante [RESET]

Questo pulsante viene usato per resettare il registratore e per riavvolgere i brani e i files SMF.

### 13 Pulsanti [REC] e [PLAYBACK / START/STOP]

Tali pulsanti vengono utilizzati per registrare e riprodurre i brani archiviati nella memoria interna, o i files SMF salvati su un supporto USB.

### 14 Pulsanti RHYTHM [V] / [^]

Con questi pulsanti si seleziona lo stile dei ritmi.

### 15 Pulsante VOLUME

Con questo pulsante si visualizza la schermata di regolazione del volume dei ritmi con un solo tocco del pulsante.

### 16 Pulsante RHYTHM

Con questo pulsante si riproducono i ritmi.

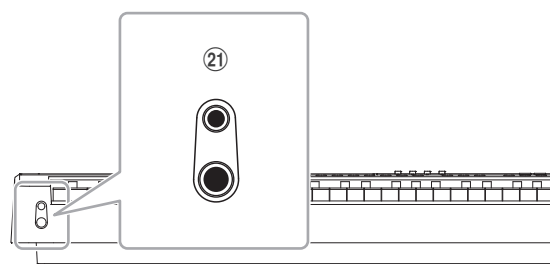

### 17 Pulsante METRONOME

Questo pulsante viene utilizzato per attivare/disattivare il metronome e regolarne le impostazioni.

### 18 Pulsante USB

Questo pulsante viene usato per accedere alle funzioni USB dello strumento.

Tenendo premuti contemporaneamente i pulsanti METRONOME e USB si attiva/disattiva la funzione di blocco del pannello.

### 19 Corsore MASTER VOLUME

Questo cursore controlla il volume principale degli altoparlanti incorporati, LINE OUT e delle cuffie quando sono collegate.

### 20 Pulsante POWER

Con questo pulsante si accende e spegne lo strumento. Assicurarsi di spegnere lo strumento dopo l'uso.

\* Il pianoforte digitale ES520 dispone di un economizzatore energetico che spegne automaticamente lo strumento dopo un certo tempo di non uso. Ulteriori informazioni sull'impostazione Auto Power Off sono reperibili a pag. 61.

### 21 Prese CUFFIE

Queste prese servono per collegare cuffie stereo. E' possibile collegare ed usare contemporaneamente due paia di cuffie.

\* Per ulteriori informazioni su connettori/prese, fare riferimento a pag. 91.

# Installazione del pianoforte

Dopo aver sballato lo strumento, seguire le istruzioni sottoriportate per applicare il leggio, collegare il pedale F-10H (o quello opzionale GFP-3) e le cuffie.

## ■ Posizionamento del leggio

Inserire la base del leggio nella scanalatura situata nella parte posteriore del pianoforte digitale ES520, facendo attenzione a non graffiare il retro dello strumento.

Per evitare possibili danni, è necessario non applicare eccessiva forza quando si posiziona/toglie il leggio dallo strumento.

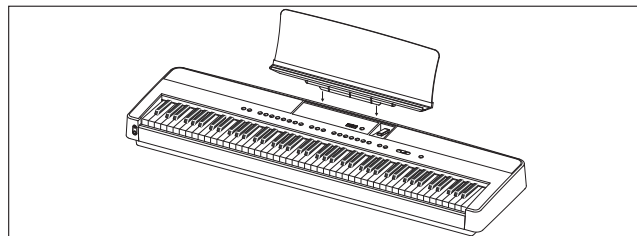

## ■ Collegare il pedale F-10H

Collegare il pedale F-10H in dotazione alla presa pedale DAMPER collocata sul pannello posteriore dello strumento.

Il pedale si comporterà come pedale del forte, sostenendo il suono dopo aver tolto le mani dalla tastiera. Questo pedale dispone anche della funzione di "mezzo pedale".

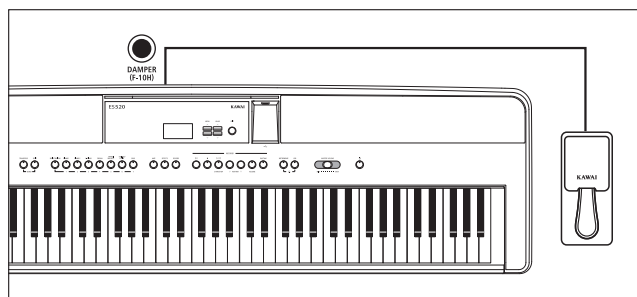

## ■ Collegare il pedale triplo opzionale GFP-3

Collegare il pedale doppio opzionale F-20 alla presa pedale DAMPER/SOFT situata sul pannello posteriore dello strumento.

Il pedale destro si comporterà come pedale del forte, sostenendo il suono dopo aver tolto le mani dalla tastiera. Questo pedale dispone anche della funzione di "mezzo pedale".

Il pedale centrale destro funzionerà come pedale tonale, mentre il pedale sinistro funzionerà come pedale del piano.

\* Se vengono selezionati i suoni "Jazz Organ", "Drawbar Organ" o "Ballad Organ", il pedale del piano può essere anche usato per variare la velocità dell'effetto altoparlante rotary da "Piano" a "Veloce".

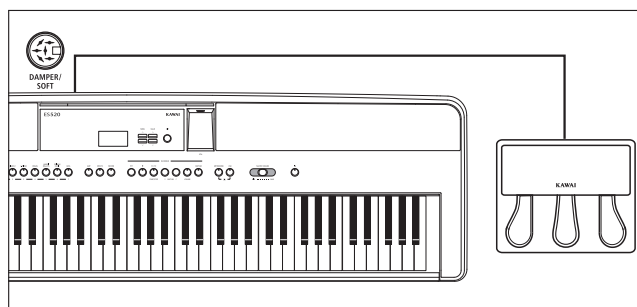

## ■ Collegare le cuffie

Per collegare le cuffie allo strumento utilizzare le prese situate sui due lati.

Sono presenti una presa standard e una mini presa in modo da poter collegare fino a due paia di cuffie. Con le cuffie collegate, il suono non verrà diffuso dagli altoparlanti integrati.

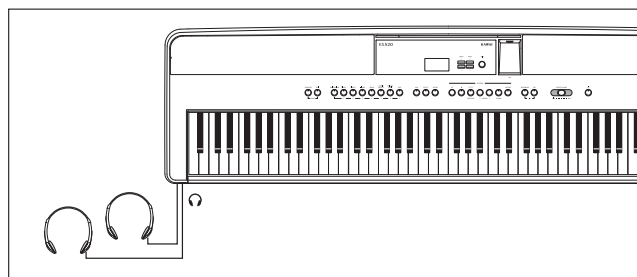

## ■ Attivazione/disattivazione degli altoparlanti integrati

Impostare l'interruttore SPEAKER situato sul pannello posteriore in posizione Off per disabilitare gli altoparlanti integrati dello strumento. Impostare l'interruttore in posizione On per abilitare gli altoparlanti.

\* Quando è collegato un paio di cuffie, l'audio non verrà prodotto dagli altoparlanti integrati, indipendentemente dallo stato dell'interruttore SPEAKER.

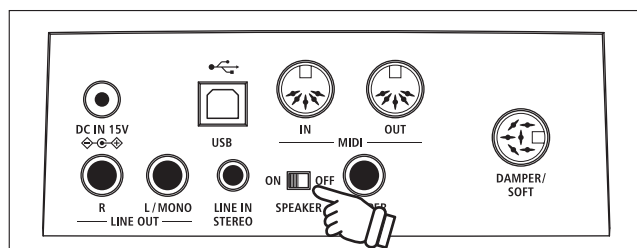

# Operazioni base

Le istruzioni di seguito riportate illustrano come collegare lo strumento ad una presa elettrica, accendere lo strumento, regolare il volume ed iniziare a suonare il pianoforte digitale.

## 1. Collegare ad una presa elettrica

Collegare l'adattatore AC in dotazione alla presa "DC IN" situata sul pannello posteriore dello strumento, come sotto indicato.

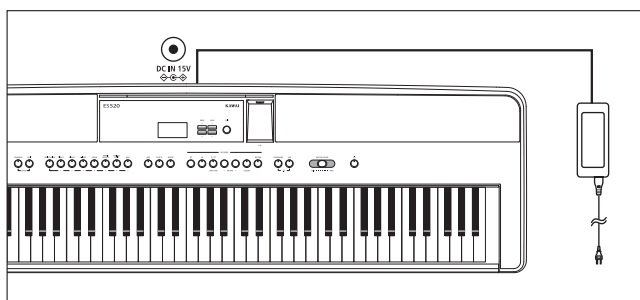

Collegare ora l'adattatore ad una presa di corrente.

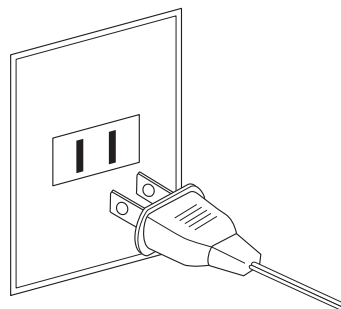

## 2. Accendere lo strumento

Premete il pulsante POWER posto sul lato destro del pannello di controllo.

Lo strumento si accenderà e sul display apparirà la scritta "SK ConcertGrand" ad indicare che SK ConcertGrand è il suono selezionato. Si accenderà anche l'indicatore LED del pulsante PIANO 1.



**Indicatore LED acceso:**  
La categoria del suono è selezionata.

\* Il pianoforte digitale ES520 dispone di un economizzatore energetico che spegne automaticamente lo strumento dopo un certo tempo di non uso. Ulteriori informazioni sull'impostazione Auto Power Off sono reperibili a pag. 61.

## 3. Regolare il volume

Il cursore MASTER VOLUME controlla il livello del volume degli altoparlanti dello strumento, LINE OUT e delle cuffie quando collegate.

Spostare il cursore a destra per aumentare il volume e a sinistra per diminuirlo.

Usare questo cursore per impostare il volume ad un livello confortevole-un buon punto di partenza è a metà corsa.

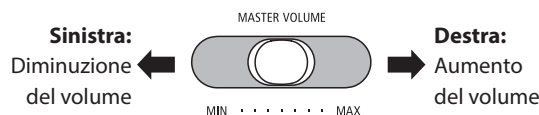

## 4. Suonare lo strumento

Iniziate a suonare lo strumento.

Quando premerete i tasti il suono che sentirete è quello ricco del pianoforte grancoda da concerto Kawai SK-EX.

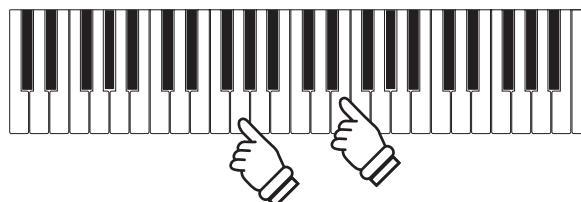

# Selezione dei suoni

Il pianoforte digitale ES520 dispone di un'ampia selezione di realistici suoni di vari strumenti adattabili ai più svariati stili musicali. I suoni sono inclusi in sette categorie, con suoni multipli assegnati ad ogni categoria.

Il suono "SK ConcertGrand" viene automaticamente selezionato di default all'accensione dello strumento.

## ■ Categorie dei suoni e variazioni

PIANO 1		PIANO 2		E. PIANO		ORGAN	
1	SK ConcertGrand	1	Upright Piano	1	Classic E.Piano	1	Jazz Organ
2	EX ConcertGrand	2	Pop Grand	2	Classic E.P. 2	2	Drawbar Organ
3	Jazz Clean	3	Modern Piano	3	60's E.Piano	3	Ballad Organ
4	Warm Grand	4	Rock Piano	4	60's E.Piano 2	4	Principal Oct.
				5	Modern E.Piano	5	Church Organ

HARPSI / MALLETS		STRINGS / CHOIR		BASS	
1	Harpichord	1	String Ensemble	5	Choir
2	Vibraphone	2	Slow Strings	6	Square Pad
3	Clavi	3	String Pad	7	New Age Pad
4	Marimba	4	Warm Strings		

  

BASS	
1	Electric Bass
2	Electric Bass 2
3	Electric Bass 3
4	Wood Bass
5	W. Bass & Ride

### 1. Selezionare una categoria

Premere il pulsante SOUND desiderato.

L'indicatore LED del pulsante si accenderà ad indicare che è stata selezionata la categoria desiderata, e sul display apparirà la relativa denominazione.

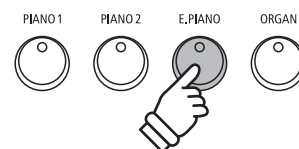

**Esempio:** Per selezionare la categoria E.PIANO premere il pulsante E.PIANO.

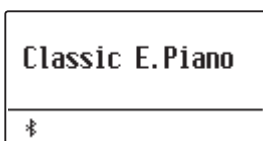

### 2. Cambiare la variazione del suono selezionato

Ad ogni pulsante della categoria sono assegnate diverse variazioni di suono.

Premere ripetutamente il pulsante SOUND per scorrere le diverse variazioni di suono.

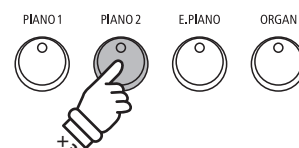

**Esempio:** Per selezionare il suono "Pop Grand", premere due volte il pulsante PIANO2.

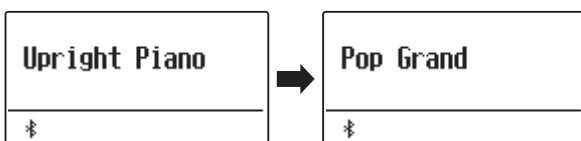

I pulsanti VALUE  $\nabla$  o  $\blacktriangle$  possono essere utilizzati anche per selezionare i suoni e per scorrere le diverse variazioni di suono.

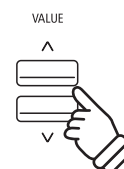



# Brani dimostrativi

La funzione Demo offre un'eccellente introduzione alle varie capacità del pianoforte digitale ES520. Sono disponibili 23 diversi brani dimostrativi, che evidenziano l'alta qualità dei suoni dello strumento e il potente sistema di altoparlanti.

Una lista completa dei brani dimostrativi disponibili è riportata a pag. 96 di questo manuale.

\* Kawai è spiacente informare che gli spartiti dei brani demo originali Kawai non sono disponibili.

## 1. Entrare nella funzione demo

Premere contemporaneamente i pulsanti TRANSPOSE e SPLIT.

Gli indicatori LED di entrambi i pulsanti inizieranno a lampeggiare per indicare che la funzione demo è in utilizzo, e il brano demo inizierà a suonare.

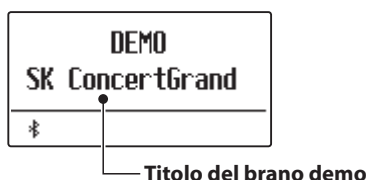
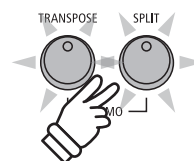

\* Quando il brano demo è terminato, ne inizierà un altro selezionato a caso.

## 2. Selezione di un brano dimostrativo

Mentre la modalità demo è in funzione e il brano dimostrativo sta suonando:

Premere il pulsante SOUND desiderato.

L'indicatore LED del pulsante inizierà a lampeggiare e la prima demo della categoria di suono selezionata inizierà a suonare.

Premere ripetutamente il pulsante della categoria selezionata per scorrere i relativi brani dimostrativi.



I pulsanti VALUE  $\vee$  o  $\wedge$  possono anche essere usati per scorrere i diversi brani dimostrativi.

I pulsanti MENU  $\vee$  o  $\wedge$  possono essere usati per passare tra ciascun gruppo.

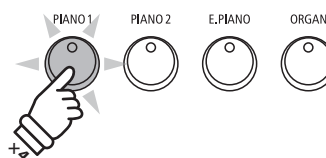

*Esempio: Per selezionare il brano demo Warm Grand, premere quattro volte il pulsante PIANO1.*

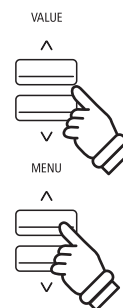

## 3. Fermare le demo e uscire dalla funzione

Mentre la modalità demo è in funzione e il brano dimostrativo sta suonando:

Premere il pulsante EXIT.

Gli indicatori LED smetteranno di lampeggiare, le demo si fermeranno e lo strumento tornerà alla normale operatività.

\* Il pulsante TRANSPOSE o SPLIT può essere usato anche per arrestarli.



# Modalità Dual

La funzione Dual permette di sovrapporre due suoni per crearne uno più complesso.

Per esempio un suono di pianoforte con quello dei violini, oppure un organo di chiesa in combinazione con un coro, ecc.

## 1. Entrare in funzione Dual

Tenere premuto il pulsante SOUND per selezionare il suono principale, quindi premere un altro pulsante SOUND per selezionare il suono sovrapposto.

Gli indicatori LED di entrambi i pulsanti SOUND si accenderanno ad indicare che la funzione è in uso, e la denominazione dei suoni apparirà sul display.

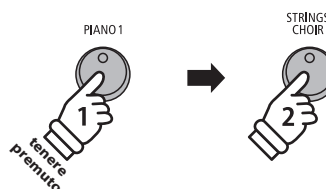

**Esempio:** Per sovrapporre il suono "Slow Strings" al suono "SK ConcertGrand" tenere premuto il pulsante PIANO1 e premere il pulsante STRINGS/CHOIR.

## 2. Variare i suoni principale/sovrapposto

Per selezionare una diversa variazione per il suono sovrapposto:

Tenere premuto il pulsante del suono principale, quindi premere ripetutamente il pulsante del suono sovrapposto per scorrere le diverse variazioni.

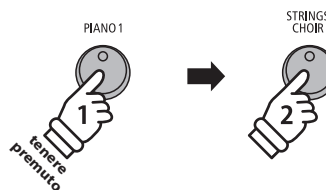

**Esempio:** Per variare il suono sovrapposto "String Ensemble" in "Slow Strings", tenere premuto il pulsante PIANO1 e premere il pulsante STRINGS/CHOIR.

Per selezionare una diversa variazione per il suono principale:

Tenere premuto il pulsante del suono sovrapposto, quindi premere ripetutamente il pulsante del suono principale per scorrere le diverse variazioni.

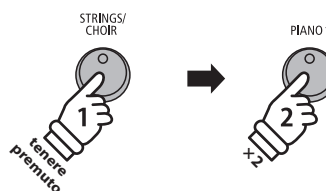
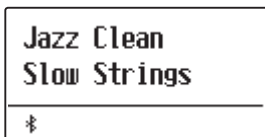

**Esempio:** Per variare il suono principale "SK ConcertGrand" in "Jazz Clean", tenere premuto il pulsante STRINGS/CHOIR e premere due volte il pulsante PIANO1.

Per sovrapporre due variazioni assegnate allo stesso pulsante SOUND:

Tenere premuto un pulsante SOUND, quindi premere i pulsanti VALUE  $\vee$  o  $\wedge$  per selezionare la variazione di suono sovrapposta.

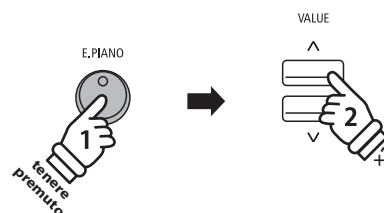
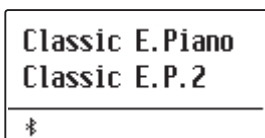

**Esempio:** Per sovrapporre insieme i suoni "Classic E.P." e "60's E.Piano", tenere premuto il pulsante E.PIANO, quindi premere due volte il pulsante VALUE  $\wedge$ .

\* In modalità Dual è possibile archiviare in una memoria Registration le combinazioni preferite dei suoni per un più comodo richiamo. Per ulteriori informazioni consultare pag. 37.

### 3. Regolare il bilanciamento del volume dei suoni principale/sovrapposto

Mentre la funzione Dual è in uso:

Premere i pulsanti VALUE  $\nabla$  o  $\wedge$  per regolare il bilanciamento del volume tra il suono principale e quello sovrapposto.

Il bilanciamento del volume apparirà per un tempo ristretto sul display.

\* Il bilanciamento di default è 9-9.

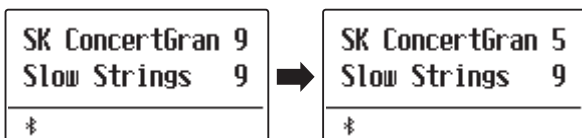

\* In modalità Dual è possibile archiviare il bilanciamento di volume preferito in una memoria Registration per un comodo richiamo. Per ulteriori informazioni consultare pag. 37.

\* L'impostazione variazione di ottava di un suono sovrapposto può essere usata per innalzare o diminuire l'ottava del suono sovrapposto. Per ulteriori informazioni consultare pag. 82.

\* L'impostazione sovrapposizione dinamica dei suoni può essere usata per regolare la sensibilità dinamica del suono sovrapposto. Per ulteriori informazioni consultare pag. 83.

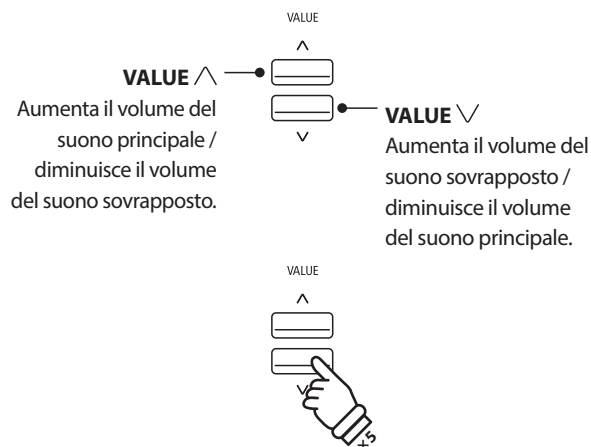

**Esempio:** Per aumentare il volume del suono principale a livello 5, premere cinque volte il pulsante VALUE  $\nabla$ .

### 4. Uscire dalla funzione Dual

Mentre la funzione Dual è in uso:

Premere un singolo pulsante SOUND.

Il relativo indicatore LED si illuminerà, il nome del suono selezionato apparirà sul display, e lo strumento tornerà alle operazioni normali (modalità singolo suono).

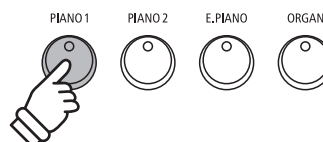

# Modalità Split

La funzione Split divide la tastiera in due sezioni permettendo di suonare un suono diverso in ogni sezione. Per esempio, un suono basso nella sezione inferiore, e un suono di pianoforte nella sezione superiore.

## 1. Entrare in funzione Split

Premere il pulsante SPLIT.

L'indicatore LED del pulsante SPLIT si accenderà e la tastiera verrà divisa nel punto tra F#3 e G3. G3, dove inizia la sezione superiore, è denominato split point.

Lo split point predefinito è G3.

L'indicatore LED della sezione superiore si accenderà, quello della sezione inferiore inizierà a lampeggiare. Sul display appariranno i nomi dei rispettivi suoni.

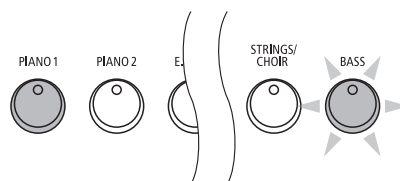
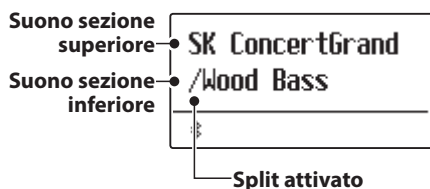

### Default della funzione Split:

Il suono precedentemente selezionato viene usato per la sezione superiore e il suono "Wood bass" viene selezionato per la sezione inferiore.

## 2. Variare i suoni della sezione superiore/inferiore

Per selezionare un suono diverso per la sezione superiore:

Premere il pulsante SOUND desiderato.

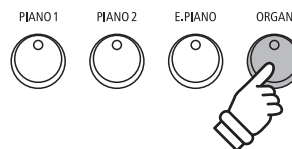
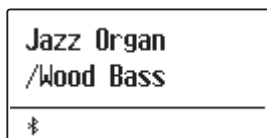

**Esempio:** Per selezionare il suono "Jazz Organ" per la sezione superiore, premere il pulsante ORGAN.

Per selezionare un suono diverso per la sezione inferiore:

Tenere premuto il pulsante SPLIT, quindi premere il pulsante SOUND desiderato.

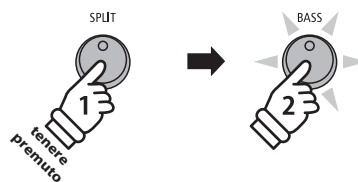
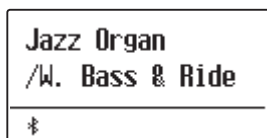

**Esempio:** Per selezionare il suono "W.Bass & Ride" per la sezione inferiore, tenere premuto il pulsante SPLIT, quindi premere il pulsante BASS.

\* L'impostazione Innalzamento dell'ottava nella parte inferiore può essere utilizzata per regolare l'ottava della sezione inferiore. Per ulteriori informazioni consultare pag. 80.

\* L'impostazione del pedale del forte per i suoni bassi può essere utilizzata per attivare/disattivare il pedale del forte nella sezione inferiore. Per ulteriori informazioni consultare pag. 81.

\* E' possibile archiviare in una memoria Registration la combinazione preferita dei suoni delle sezioni superiore e inferiore per un comodo richiamo. Per ulteriori informazioni consultare pag. 37.

### 3. Variare il punto di divisione

Tenere premuto il pulsante SPLIT, quindi premere il tasto desiderato per la suddivisione della tastiera.

Il nome del tasto premuto apparirà per un attimo sul display, e diventerà il nuovo punto di divisione.

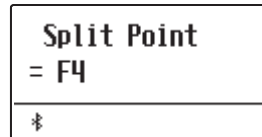

**Esempio:** Per impostare il punto di divisione sul tasto FA4, tenere premuto il pulsante SPLIT quindi premere il tasto FA4.



### 4. Regolare il volume del suono superiore/inferiore

Mentre la funzione Split è in uso:

Premere i pulsanti VALUE  $\nabla$  o  $\wedge$  per bilanciare il volume tra la sezione superiore e quella inferiore.

Il bilanciamento del volume apparirà per un tempo ristretto sul display.

\* Il bilanciamento di default è 9-9.

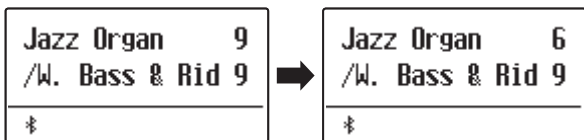

\* Il bilanciamento preferito può essere archiviato in una memoria Registration per un comodo richiamo. Per ulteriori informazioni consultare pag. 37.

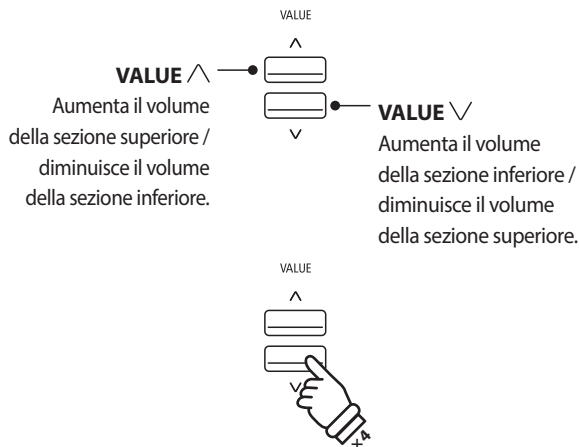

**Esempio:** Per diminuire il volume del suono della sezione superiore a livello 6, premere quattro volte il pulsante VALUE  $\nabla$ .

### 5. Uscire dalla funzione Split

Mentre la funzione Split è in uso:

Premere il pulsante SPLIT.

L'indicatore LED del pulsante SPLIT si spegnerà e lo strumento tornerà alle condizioni normali (tastiera completa).

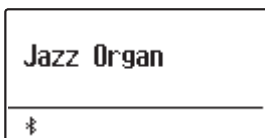

# Modalità Quattro mani (Four Hands Mode)

La funzione Quattro mani divide la tastiera in due sezioni in modo simile alla funzione Split. Con la funzione Quattro Mani attiva, l'ottava/punto di ogni sezione vengono automaticamente regolati per creare due strumenti di 44 note con lo stesso range di suono. Con questa funzione due persone possono esercitarsi insieme o esibirsi in duetto utilizzando un solo strumento.

## 1. Entrare nella funzione Quattro mani

Tenere premuto il pulsante SPLIT, quindi premere il pedale del forte.

L'indicatore LED del pulsante SPLIT inizierà a lampeggiare per indicare che la funzione è attiva.

\* Il valore di default del punto di divisione è impostato tra i tasti MI4 e FA4.

L'indicatore LED del pulsante PIANO1 si accenderà. E il suono "SK ConcertGrand" verrà automaticamente selezionato sia per la sezione superiore che per quella inferiore.

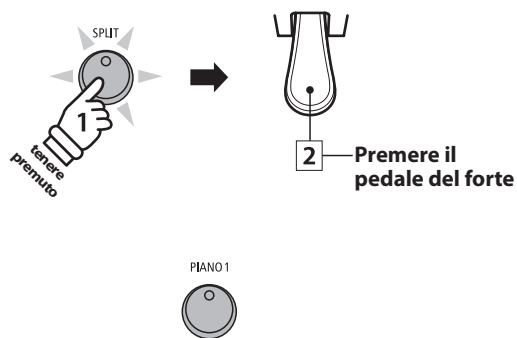
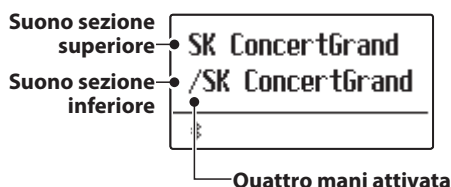

**Default della funzione Quattro mani:**  
Il suono SK ConcertGrand viene selezionato sia per la sezione superiore che per quella inferiore.

## 2. Variare i suoni della sezione superiore/inferiore

Per selezionare un suono diverso per la sezione superiore:

Premere il pulsante SOUND desiderato.

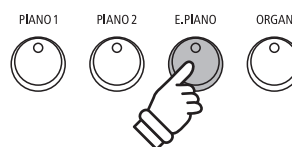

**Esempio:** Per selezionare il suono "Classic E.P." per la sezione superiore, premere il pulsante E.PIANO.

Per selezionare un suono diverso per la sezione inferiore:

Tenere premuto il pulsante SPLIT, quindi premere il pulsante SOUND desiderato.

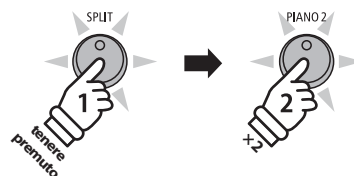
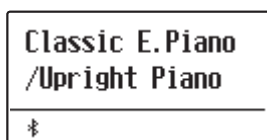

**Esempio:** Per selezionare il suono "Upright Piano" per la sezione inferiore, tenere premuto il pulsante SPLIT e premere due volte il pulsante PIANO2.

\* Quando il pedale F-10H è collegato allo strumento, funziona come pedale del forte solo per la sezione superiore. Quando è collegato il triplo pedale GFP-3 o F-302, quello destro (tonale) e quello sinistro (piano) funzioneranno entrambi in modo indipendente come pedali del forte rispettivamente per la sezione superiore e per quella inferiore.

\* La combinazione dei suoni preferita può essere archiviata in una memoria Registration per un comodo richiamo. Per ulteriori informazioni consultare pag. 37.

### 3. Variare il punto di divisione della funzione Quattro mani

Tenere premuto il pulsante SPLIT, quindi premere il tasto desiderato per la suddivisione della tastiera.

Il nome corrispondente al tasto premuto apparirà per un attimo sul display e diventerà il nuovo punto di divisione in questa funzione.

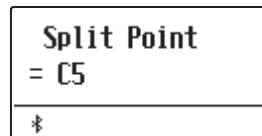

*Esempio:* Per impostare il punto di divisione sul tasto DO5, tenere premuto il pulsante SPLIT quindi premere il tasto DO5.



### 4. Regolare il volume del suono superiore/inferiore

Mentre la funzione Quattro mani è in uso:

Premere i pulsanti VALUE  $\vee$  o  $\wedge$  per bilanciare il volume tra la sezione superiore e quella inferiore.

Il bilanciamento del volume apparirà per un tempo ristretto sul display.

\* Il valore di default del bilanciamento volume è 9-9.

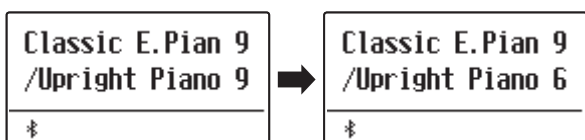

\* Il bilanciamento di volume preferito può essere archiviato in una memoria Registration per un comodo richiamo. Per ulteriori informazioni consultare pag. 37.

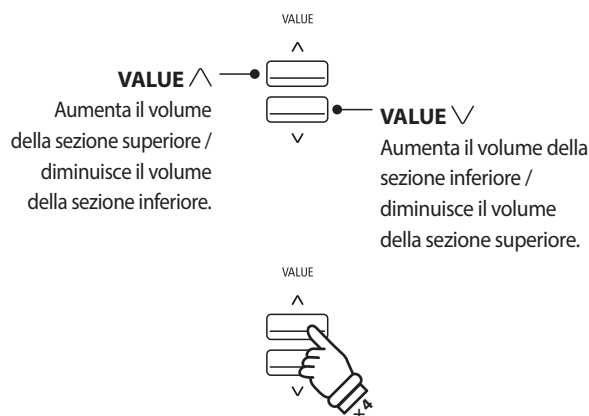

*Esempio:* Per diminuire il volume del suono della sezione inferiore a livello 6, premere quattro volte il pulsante VALUE  $\wedge$ .

### 5. Uscire dalla funzione Quattro mani

Mentre la funzione Quattro mani è in uso:

Premere il pulsante SPLIT.

L'indicatore LED del pulsante SPLIT smetterà di lampeggiare, e lo strumento tornerà alla normale operatività (tastiera completa).

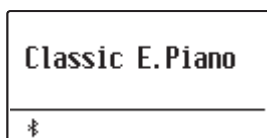

# Arricchire il suono

Il pianoforte digitale ES520 offre una varietà di caratteristiche per regolare ed arricchire il carattere di un particolare suono. Alcune di queste caratteristiche (es. riverbero) vengono attivate automaticamente quando viene selezionato un suono, comunque chi suona può anche desiderare di variare la forza o il tipo di questo arricchimento per adattarlo al proprio gusto o ai differenti stili di musica.

## 1 Reverb (Riverbero)

Il Riverbero aggiunge risonanza al suono simulando l'ambientazione di uno studio, palcoscenico o sala da concerto. Alcuni suoni, quali il pianoforte acustico, attivano automaticamente il riverbero al fine di migliorarne il realismo acustico. Il pianoforte digitale ES520 dispone di sei diversi tipi di riverbero.

### Tipi di riverbero

Tipo di riverbero	Descrizione
Room	Simula l'ambientazione di una piccola sala prove.
Lounge	Simula l'ambientazione di una sala per pianoforte.
Small Hall	Simula l'ambientazione di una piccola sala da concerto.
Concert Hall	Simula l'ambientazione di una sala da concerto o teatro.
Live Hall	Simula l'ambientazione tipica dei concerti dal vivo.
Cathedral	Simula l'ambientazione di una grande cattedrale.

### 1. Attivare/disattivare il riverbero

Premere il pulsante REVERB per attivare/disattivare il riverbero.

L'indicatore LED del pulsante REVERB si accenderà ad indicare che la funzione è in uso e il suo stato apparirà brevemente sul display.

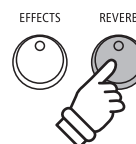

### 2. Entrare nel menu delle impostazioni riverbero

Tenere premuto il pulsante REVERB.

Il menu delle impostazioni di riverbero apparirà sul display.

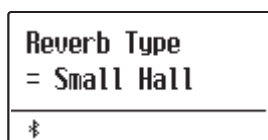
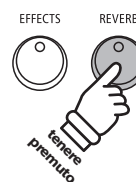

### Impostazioni riverbero

Impostazione di riverbero	Descrizione	Range
Type (Tipo)	Cambia il tipo di ambientazione.	-
Depth (Profondità)	Regola la profondità dell'ambientazione (valore di riverbero da applicare).	1~10
Time (Durata)	Regola la lunghezza/velocità di decadimento del riverbero.	1~10



### 3. Regolare le impostazioni di riverbero (tipo/profondità/durata)

Per cambiare il tipo di riverbero mentre il menu di impostazione del riverbero è visualizzato:

Premere i pulsanti VALUE  $\nabla$  o  $\wedge$  per scorrere i diversi tipi di riverbero.

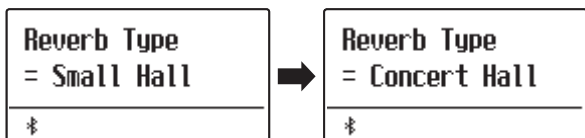

Per cambiare la profondità del riverbero:

Premere i pulsanti MENU  $\nabla$  o  $\wedge$  per selezionare la pagina "Reverb Depth", quindi premere i pulsanti VALUE  $\nabla$  o  $\wedge$  per aumentare o diminuire la profondità del riverbero.

\* La profondità del riverbero può essere regolata entro un range di 1~10.

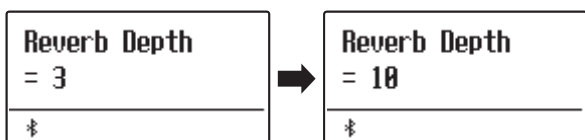

Per cambiare la durata del riverbero:

Premere i pulsanti MENU  $\nabla$  o  $\wedge$  per selezionare la pagina "Reverb Time", quindi premere i pulsanti VALUE  $\nabla$  o  $\wedge$  per aumentare o diminuire la durata del riverbero.

\* La durata del riverbero può essere regolata in un range di 1~10.

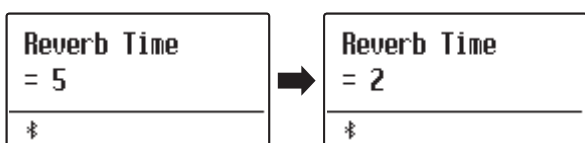

Per uscire dalla modalità di impostazioni riverbero e tornare alla modalità normale, premere il pulsante EXIT e attendere 10 secondi.

\* Le impostazioni di riverbero sono indipendenti per ogni variazione di suono.

\* Ogni variazione apportata al tipo di riverbero, impostazioni, o stato di attivo/disattivo resteranno sino allo spegnimento dello strumento.

\* E' possibile archiviare in una memoria Registration le impostazioni di riverbero preferite per un comodo richiamo. Per ulteriori informazioni consultare pag. 37.



**Esempio:** Per variare il tipo di riverbero da "Small Hall" a "Concert Hall", premere il pulsante VALUE  $\wedge$ .

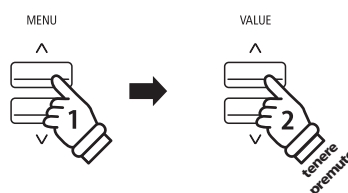

**Esempio:** Per aumentare la profondità di riverbero, premere il pulsante MENU  $\wedge$  selezionando così la pagina "Reverb Depth" quindi tenere premuto il pulsante VALUE  $\wedge$ .

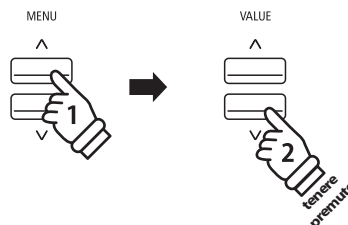

**Esempio:** Per ridurre la durata del riverbero premere il pulsante MENU  $\wedge$  selezionare la pagina "Reverb Time", quindi tenere premuto il pulsante VALUE  $\nabla$ .

EXIT



## 2 Effects (Effetti)

Oltre al riverbero, è possibile applicare al suono selezionato vari altri effetti, cambiando il carattere timbrico e la sensazione dello strumento. Così come per il riverbero, alcuni tipi di suono attivano automaticamente degli effetti al fine di migliorare la qualità timbrica. Il pianoforte digitale ES520 dispone di 16 diversi tipi di effetto.

### Tipi di effetti

Tipo di effetto	Descrizione
Mono Delay	Aggiunge l'effetto di un'eco al suono diffuso simultaneamente attraverso entrambi gli altoparlanti.
Ping Delay	Aggiunge un effetto eco a "ping pong" dando l'impressione che rimbalzi da sinistra a destra.
Triple Delay	Simile per principio a Ping Delay, ma con un'ulteriore eco centrale.
Chorus	Sovrappone al suono originale, per arricchirlo, una versione leggermente discordante.
Classic Chorus	Simile per principio a Chorus, ma destinato a suoni di pianoforte elettrico d'epoca.
Ensemble	Arricchisce il suono aggiungendo tre cori di voci.
Tremolo	Aggiunge un tremore al suono variando costantemente il volume.
Classic Tremolo	Simile per principio al Tremolo, ma destinato ai suoni di pianoforte elettrico d'epoca.
Vibrato Tremolo	Aggiunge vibrato al tremolo.
Auto Pan	Alterna l'uscita audio da sinistra a destra attraverso il campo stereo usando una sinusoide.
Classic Auto Pan	Simile per principio a Auto Pan, ma destinato ai suoni di pianoforte elettrico d'epoca.
Phaser	Applica una variazione ciclica al suono, dando l'impressione che il suono si muova.
Classic Phaser	Aggiunge un effetto prodotto dall'elaborazione del segnale digitale del coro classico.
Compressor	Aumenta la pressione acustica.
Rotary 1	Simula il suono di un altoparlante rotary comunemente usato con gli organi elettronici d'epoca. * Premendo contemporaneamente i pulsanti MENU $\vee$ e $\wedge$ la velocità dell'effetto rotary viene alternata tra "Slow" e "Fast". Se il pedale opzionale GFP-3 o F-302 è collegato, si può anche usare il pedale sinistro (piano).
Rotary 2	Aggiunge il vibrato all'effetto dell'altoparlante rotary.

### 1. Attivare/disattivare gli effetti

Premere il pulsante EFFECTS per attivare/disattivare gli effetti.

L'indicatore LED del pulsante EFFECTS si accenderà ad indicare quando l'effetto è in uso e il suo stato apparirà brevemente sul display.

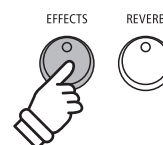
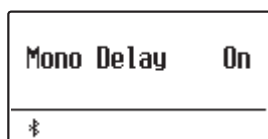

\* Se viene selezionata la modalità Dual, Split o Quattro mani, non viene esercitato alcun effetto sul suono sovrapposto o su quello inferiore.

## 2. Entrare nel menu impostazione effetti, selezionare il tipo di effetto

Premere il pulsante EFFECTS.

La prima pagina del menu delle impostazioni degli effetti apparirà sul display.

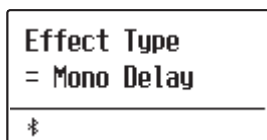

Premere i pulsanti VALUE  $\nabla$  o  $\wedge$  per scorrere i diversi tipi di effetto.

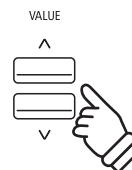
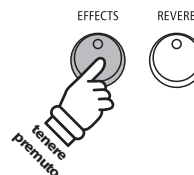

### ■ Impostazioni effetto

Tipo di effetto	Impostazione 1	Impostazione 2	Impostazione 3	Impostazione 4
Mono Delay / Ping Delay / Triple Delay	Dry / Wet	Time	Feedback	High Damp
Chorus	Dry / Wet	Speed	Feedback	Depth
Classic Chorus	Mono / Stereo	Speed	-	-
Ensemble	Dry / Wet	Speed	-	-
Tremolo	Dry / Wet	Speed	-	-
Classic Tremolo	Dry / Wet	Speed	-	-
Vibrato Tremolo	Dry / Wet	Speed	-	-
Auto Pan	Dry / Wet	Speed	-	-
Classic Auto Pan	Dry / Wet	Speed	-	-
Phaser	Dry / Wet	Speed	Feedback	Depth
Classic Phaser	Dry / Wet	Speed	Feedback	Depth
Compressor	Gain	Ratio	Threshold	Attack
Rotary 1	Accel. Speed	Rotary Speed	Lower Slow Speed	Upper Slow Speed
Rotary 2	Accel. Speed	Rotary Speed	Vibrato/Chorus	Spread

## 3. Selezionare e regolare le impostazioni effetti

Quando il menu impostazioni effetto è visualizzato sul display:

Premere i pulsanti MENU  $\nabla$  o  $\wedge$  per scorrere le varie pagine delle impostazioni effetti.

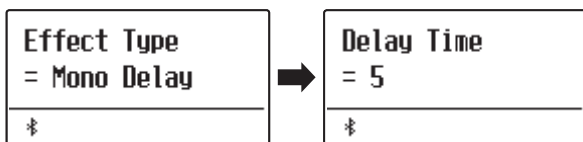

Premere i pulsanti VALUE  $\nabla$  o  $\wedge$  per regolare il valore dell'impostazione selezionata.

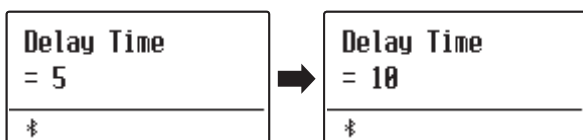

\* Le impostazioni dell'effetto possono essere regolate in un intervallo da 1 a 10 tranne Compressor e Rotary 2(Vibrato/Chorus).

\* Le impostazioni di Compressor sono le seguenti.

- Gain (1 - 128)
- Ratio (1:1 - 64.5:1)
- Threshold (1 - 128)
- Attack (1 - 128)

\* Le impostazioni di Rotary 2(Vibrato/Chorus) sono le seguenti.

- Vibrato (V-1 ~ V-3)
- Chorus (C-1 ~ C-3)

Per uscire dal menu delle impostazioni effetti e ritornare alla normale operatività, premere il pulsante EXIT o attendere 4 secondi.

\* Le impostazioni degli effetti sono indipendenti per ogni variazione di suono.

\* I cambiamenti effettuati al tipo di effetto, impostazioni, o stato di attivo/disattivo rimangono sino allo spegnimento dello strumento.

\* Le impostazioni degli effetti preferite possono essere archiviate in una memoria Registration per un più comodo richiamo. Per ulteriori informazioni consultare pag. 37.



*Esempio:* Per selezionare l'impostazione "Delay Time" premere due volte il pulsante MENU  $\wedge$ .

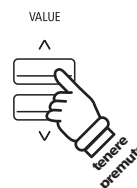

*Esempio:* Per aumentare l'impostazione di "Delay Time" tenere premuto il pulsante VALUE  $\wedge$ .

EXIT



# 3 Amp Sim (Simulatore Amplificatore)

Il simulatore Amp di ES520 (Amp Sim) tenta di riprodurre il suono, la risposta e le caratteristiche overdrive di una tipica combinazione amp/altoparlanti, dando ai suoni di pianoforte elettrico e organo drawbar un'autentica impronta vintage. Una volta attivato, il tipo di amplificatore può essere selezionato, con unità regolabile, livello e impostazioni Low/Hi EQ. Così come per le funzioni Riverbero e Effetti, certi suoni attivano automaticamente Amp Sim.

## 1. Attivare/disattivare Amp Sim

Premere il pulsante AMP per attivare/disattivare amp sim.

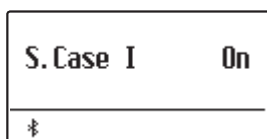

\* Se viene selezionata la modalità Dual, Split o Quattro mani, non viene esercitato alcun effetto sul suono sovrapposto o su quello inferiore.

## ■ Impostazioni Amp Sim

Impostazione di Amp Sim	Descrizione	Range
Type	Seleziona il tipo di amplificatore/altoparlante.	Vedere sotto.
Drive	Regola il livello drive (overdrive) dell'amplificatore selezionato.	1~10
Level	Regola il livello di volume dell'amplificatore selezionato.	1~10
EQ Low	Regola il livello delle basse frequenze EQ dell'amplificatore selezionato.	-6 dB~+6 dB
EQ High	Regola il livello delle alte frequenze EQ dell'amplificatore selezionato.	-6 dB~+6 dB

## 2. Cambiare il tipo di Amp Sim

Mentre il menu delle impostazioni amp sim è visualizzato sul display:

Tenere premuto il pulsante AMP. Il menu delle impostazioni di Amp Sim verrà visualizzato sul display.

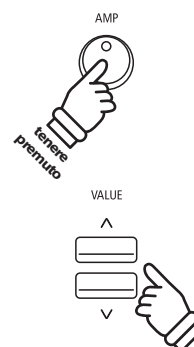

Premere i pulsanti VALUE  $\nabla$  o  $\wedge$  per scorrere i diversi tipi di amp sim.

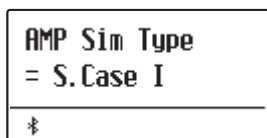

## ■ Tipi Amp Sim

Tipo di Amp Sim	Descrizione
S. Case I	Tipo di simulazione campionata con microfoni lontani, adatto a suoni di pianoforte elettrico d'epoca.
S. Case II	Tipo di simulazione campionata con microfoni ravvicinati adatto a suoni di pianoforte elettrico d'epoca.
L. Cabinet	Tipo di simulazione di altoparlante leslie, adatto a suoni di organo drawbar d'epoca.

## 3. Regolazione impostazioni Amp Sim (drive/livello/eq basse/eq alte)

Mentre il menu delle impostazioni amp sim è visualizzato sul display:

Premere i pulsanti MENU  $\nabla$  o  $\wedge$  per scorrere le varie pagine di impostazioni amp sim, quindi premere i pulsanti VALUE  $\nabla$  o  $\wedge$  per regolare il valore dell'impostazione selezionata.

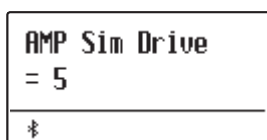

Per uscire dalle impostazioni amp sim e tornare alla funzionalità normale, premere il pulsante EXIT o attendere 4 secondi.

- \* Le impostazioni amp sim sono indipendenti per ogni variazione di suono.
- \* Le variazioni apportate al tipo di amp sim, impostazioni, stato di attivo/disattivo rimarranno sino allo spegnimento dello strumento.
- \* Le impostazioni amp sim preferite possono essere archiviate in una memoria Registration per un più comodo richiamo. Per ulteriori informazioni consultare pag. 37.

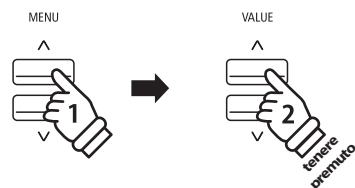

**Esempio:** Per aumentare il drive di amp sim premere il pulsante MENU  $\wedge$  per selezionare la pagina "Amp Sim Drive", quindi tenere premuto il pulsante VALUE  $\wedge$ .

# Panel Lock (Blocco del pannello)

Questa funzione consente di bloccare temporaneamente i pulsanti del pannello in modo da evitare di variare accidentalmente i suoni e le altre impostazioni. Inoltre può essere molto utile anche per gli insegnanti di pianoforte in quanto evita che gli studenti si distraggano cambiando i suoni ecc.

## 1. Attivare il blocco del pannello

Premere contemporaneamente i pulsanti METRONOME e USB.

Sul display apparirà la videata Panel Lock, e lo strumento non risponderà più alla pressione dei pulsanti di pannello.

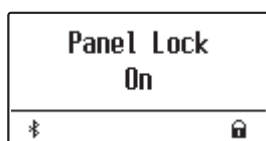
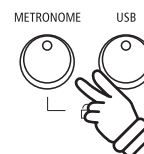

Qualora i pulsanti venissero premuti con questa funzione attiva, sul display apparirà brevemente un messaggio di attenzione.



## 2. Disattivare il blocco del pannello

Premere di nuovo contemporaneamente i pulsanti METRONOME e USB.

Sul display apparirà un messaggio ad indicare che il blocco del pannello è stato disattivato e che lo strumento tornerà a rispondere alla pressione dei pulsanti di pannello.

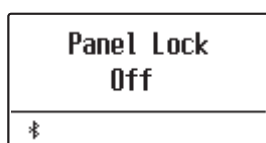
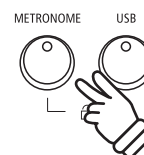

# Trasposizione (Transpose)

La funzione trasposizione permette di aumentare o diminuire la chiave del pianoforte digitale ES520 in semitoni. E' una funzione molto utile quando si suona in accompagnamento ad altri strumenti, o quando un brano imparato in una determinata chiave viene suonato in un'altra.

\* Le modifiche vengono applicate a tutti i suoni integrati.

\* Eventuali modifiche applicate da questa operazione rimarranno fino allo spegnimento.

Le impostazioni preferite possono essere archiviate in una memoria Registration o Startup Setting. Ulteriori informazioni sono disponibili a pagine 37 e 58.

## Regolazione del valore della trasposizione della chiave: Metodo 1

Premere il pulsante TRANPOSE, quindi premere i pulsanti VALUE  $\vee$  o  $\wedge$  per regolare il valore della trasposizione della chiave.

L'indicatore LED del pulsante TRANPOSE si accenderà ad indicare che la funzione è attiva, e il valore di trasposizione verrà visualizzato per breve tempo sul display.

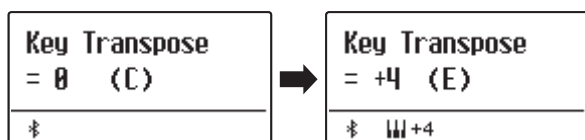

\* La chiave della tastiera può essere aumentata o diminuita sino a 12 semitoni.

\* Per re-impostare la chiave della tastiera a 0, tenere premuto il pulsante TRANPOSE, quindi premere contemporaneamente i pulsanti VALUE  $\vee$  e  $\wedge$ .

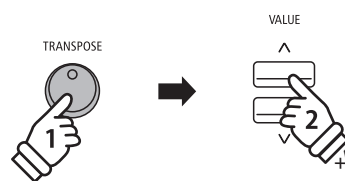

*Esempio:* Per aumentare il valore della trasposizione della chiave da 0 (off) a +4 (innalza la chiave della tastiera di 4 semitoni), tenere premuto il pulsante TRANPOSE, quindi premere quattro volte il pulsante VALUE  $\wedge$ .

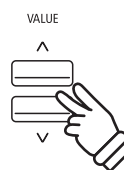

## Regolazione del valore della trasposizione della chiave: Metodo 2

Tenere premuto il pulsante TRANPOSE, quindi premere un tasto nell'intervallo da DO3 a DO5 per specificare il valore tra -12 e +12.

L'indicatore LED del pulsante TRANPOSE si accenderà ad indicare che la funzione è attiva, e il valore di trasposizione verrà visualizzato per breve tempo sul display.

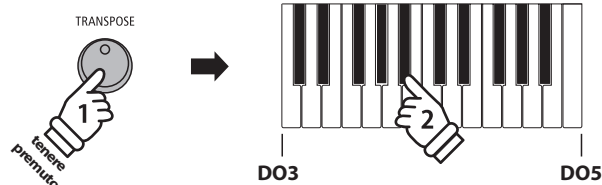
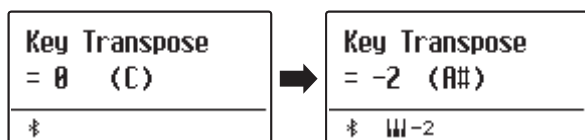

*Esempio:* Per variare la trasposizione della chiave da DO (off) a LA (abbassa la chiave della tastiera di tre semitone), tenere premuto il pulsante TRANPOSE quindi premere il tasto LA#.

## Attivare /disattivare la trasposizione della chiave

Premere il pulsante TRANPOSE per attivare/disattivare la funzione.

\* Le impostazioni di trasposizione della chiave specificate verranno mantenute anche dopo aver disattivato questa funzione. Ciò permette di entrare e uscire liberamente dalla funzione evitando di regolare ogni volta il valore.

\* Le impostazioni di trasposizione della chiave specificate torneranno a valore 0 dopo lo spegnimento dello strumento.

\* Le impostazioni di trasposizione della chiave preferite possono essere archiviate in una memoria Registration per un più comodo richiamo. Per ulteriori informazioni consultare pag. 37.





# Metronomo (Metronome)

La funzione Metronomo è un valido aiuto per i principianti che possono esercitarsi a suonare con un tempo corretto ed un ritmo costante.

L'indicazione del tempo, il volume ed il battito possono essere liberamente regolati.

## 1. Attivare/Disattivare il metronomo

Premere il pulsante METRONOME.

L'indicatore LED del pulsante METRONOME si accenderà ad indicare che la funzione è attiva, e inizierà a segnare il tempo con un battito 4/4.



Sul display verranno visualizzati il tempo in battiti per minuto (BPM) e battiti della battuta introduttiva.

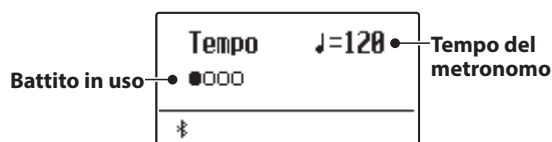

Premere il pulsante EXIT o nuovamente il pulsante METRONOME per bloccare il metronomo.

L'indicatore LED del pulsante METRONOME si spegnerà, il battito si fermerà, e il display tornerà alla normale operatività.

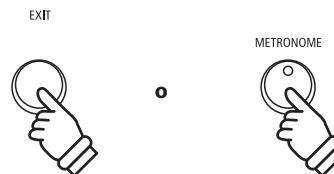

## 2. Regolazione delle impostazioni metronomo (tempo/battito)

Per regolare il tempo del metronomo mentre la relativa videata è visualizzata sul display:

Premere i pulsanti VALUE  $\vee$  o  $\wedge$  per regolare il valore del tempo del metronomo.

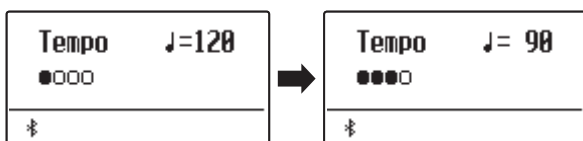

\* Il tempo del metronomo può essere regolato in un range di 10~300 battiti per minuto (BPM).

\* Per reimpostare il tempo del metronomo al livello 120, premere contemporaneamente i pulsanti VALUE  $\vee$  e  $\wedge$ .

Per regolare i battiti del metronomo (indicazione del tempo):

Premere i pulsanti MENU  $\vee$  o  $\wedge$  per selezionare la pagina "Beat", quindi premere i pulsanti VALUE  $\vee$  o  $\wedge$  per scorrere i diversi tipi di battito (indicazione del tempo).

\* Sono disponibili dieci diversi tipi di battito (indicazione del tempo): 1/4, 2/4, 3/4, 4/4, 5/4, 3/8 e 6/8.

\* Per reimpostare il battito del metronomo a 4/4, premere contemporaneamente i pulsanti VALUE  $\vee$  e  $\wedge$ .

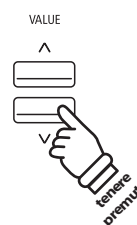

**Esempio:** Per diminuire il tempo del metronome tenere premuto il pulsante VALUE  $\vee$ .

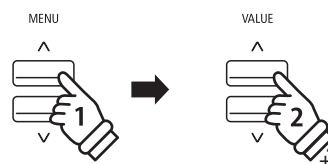

**Esempio:** Per variare il battito (indicazione del tempo) da 1/4 a 3/4, premere il pulsante MENU  $\wedge$  per selezionare la pagina "Beat", quindi premere due volte il pulsante VALUE  $\wedge$ .

# Metronomo (Metronome)

## 2. Regolazione delle impostazioni metronomo (volume)

Per regolare il volume del metronomo:

Premere i pulsanti MENU  $\nabla$  o  $\wedge$  per selezionare la pagina "Volume", quindi premere i pulsanti VALUE  $\nabla$  o  $\wedge$  per regolare il valore del volume del metronomo.

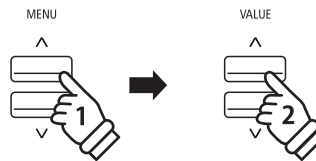
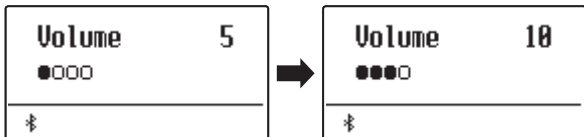

**Esempio:** Per aumentare il volume del tempo, premere il pulsante MENU  $\wedge$  per selezionare la pagina "Volume", quindi premere il pulsante VALUE  $\wedge$ .

\* E' possibile regolare il volume del metronomo in un range di 1~10.

\* Per reimpostare il volume del metronomo al livello 5, premere contemporaneamente i pulsanti VALUE  $\nabla$  e  $\wedge$ .

## ■ Passare al registratore

Mentre la funzione metronomo è in uso:

Premere il pulsante ● (REC).

Sul display apparirà l'indicazione che il registratore è in standby, e il metronomo inizia a contare. Inoltre ci sarà una battuta d'introduzione prima che la registrazione abbia inizio.

\* Ulteriori informazioni sulle funzioni del registratore sono disponibili a pag. 39.

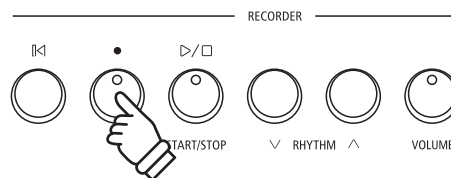

# Rhythm (Ritmi)

Come alternativa alle battute regolari, il pianoforte digitale ES520 offre anche una grande varietà di ritmi di batteria per fare da accompagnamento nei vari stili e generi musicali.

## ■ Attivazione/disattivazione dei ritmi

Premere il pulsante RHYTHM.

L'indicatore LED per il pulsante RHYTHM si accenderà per indicare che la funzione ritmi è in uso, e inizierà a riprodurre una batteria.



Premere i pulsanti RHYTHM ∨ o ∧ per selezionare il tipo di ritmo desiderato.



Premere di nuovo il pulsante RHYTHM per arrestare i ritmi. L'indicatore LED del pulsante RHYTHM si spegnerà.

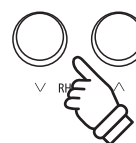

## ■ Regolazione del tempo dei ritmi

Premere il pulsante RHYTHM.

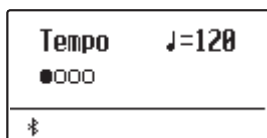

Premere i pulsanti MENU ∨ o ∧ per selezionare "Tempo", quindi premere i pulsanti VALUE ∨ o ∧ per regolare il valore del tempo dei ritmi.

\* Il tempo può essere regolato in un range di 10~300 battiti per minuto (BPM).

\* Per reimpostare il tempo al livello 120, premere contemporaneamente i pulsanti VALUE ∨ e ∧.

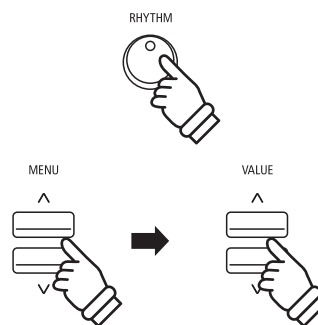

## ■ Variazione della sequenza ritmica

Premere il pulsante RHYTHM.

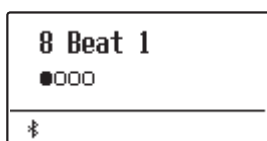

Premere i pulsanti MENU ∨ o ∧ per selezionare "Rhythm", quindi premere i pulsanti VALUE ∨ o ∧ per selezionare il tipo di ritmo desiderato.

\* Come opzioni, sono disponibili 100 tipi di sequenze ritmiche.

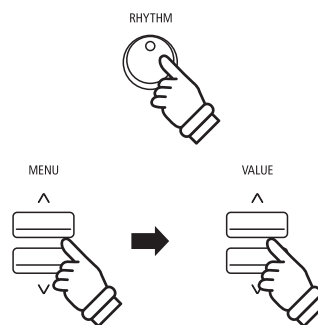

## ■ Regolazione del volume dei ritmi

Premere il pulsante RHYTHM.

Premere i pulsanti MENU  $\vee$  o  $\wedge$  per selezionare "Volume", quindi premere i pulsanti VALUE  $\vee$  o  $\wedge$  per regolare il volume dei ritmi.

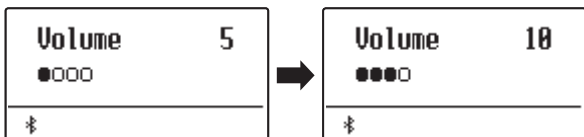

\* E' possibile regolare il volume in un range di 1~10.

\* Per reimpostare il volume al livello 5, premere contemporaneamente i pulsanti VALUE  $\vee$  e  $\wedge$ .

\* Per visualizzare direttamente la schermata di regolazione del volume, premere il pulsante VOLUME.

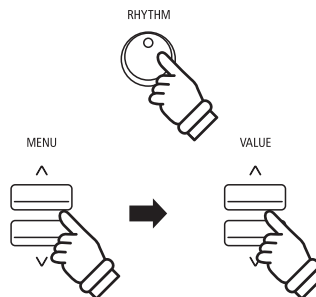

# Memorie Registration

La funzione Registration consente di archiviare in una sua memoria le impostazioni in uso (selezione del suono/stile, tutte le impostazioni, ecc) e richiamarle comodamente premendo semplicemente un pulsante. Ognuno dei sette pulsanti registration contiene quattro banche (A,B,C.e D) offrendo la possibilità di archiviare sino a 28 diverse memorie registration.

E' inoltre possibile caricare da o salvare su dispositivi di memoria USB le registrations. Ulteriori informazioni sono disponibili a pag. 46.

## ■ Archiviare le impostazioni nelle memorie Registration

Generale	Impostazioni
Suono selezionato	Basic Settings* (Impostazioni base)
Modalità Dual/Split (suoni, bilanciamento volume, punto di divisione)	Virtual Technician (Tecnico virtuale)
Riverbero, Effetti, Simulatore di amplificatore (tipo, impostazioni)	Key Settings (Impostazioni chiave)
Trasposizione (Solo Trasposizione della chiave)	MIDI Settings (Impostazioni MIDI)

\* Le impostazioni relative a spegnimento automatico del display, e auto-spegnimento non potranno essere archiviate nelle memorie registration.

## ■ Selezionare una memoria Registration

Premere il pulsante REGISTRATION.

L'indicatore LED del pulsante REGISTRATION si accenderà ad indicare che la funzione è attiva, e la videata di selezione della registration apparirà sul display.

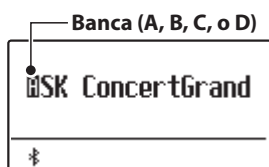

Premere i pulsanti SOUND per selezionare la memoria registration desiderata. Premere ripetutamente lo stesso pulsante SOUND per scorrere le quattro banche (A, B, C, e D).

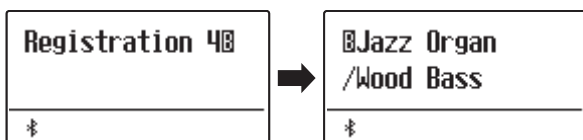

In alternativa potete premere i pulsanti VALUE  $\nabla$  o  $\wedge$  per scorrere tutte le 28 differenti memorie registration.

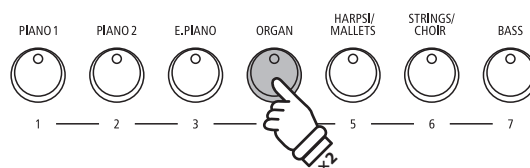

**Esempio:** Per selezionare la memoria registration 4B, premere due volte il pulsante ORGAN (memoria n.4).

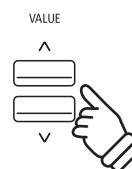

## ■ Uscire dalla funzione Registration (ripristinare le impostazioni precedenti)

Tornare al normale utilizzo senza aver selezionato la registration (ripristinare le precedenti impostazioni di pannello):

Premere il pulsante REGISTRATION.

L'indicatore LED del pulsante REGISTRATION si spegnerà e lo strumento tornerà all'operatività normale.



# Memorie Registration

## ■ Uscire dalla funzione Registration (mantenere le nuove impostazioni)

Tornare al normale utilizzo mantenendo l'impostazione di memoria Registration selezionata:

Premere il pulsante EXIT.

L'indicatore LED del pulsante REGISTRATION si spegnerà e lo strumento tornerà all'operatività normale.

EXIT



## ■ Archiviare in una memoria Registration

Per archiviare una memoria registration nella banca in uso (es. banca A):

Tenere premuto il pulsante REGISTRATION, quindi tenere premuto il pulsante SOUND.

L'impostazione attuale dello strumento verrà archiviata nella memoria registration assegnata al pulsante SOUND premuto, e sul display apparirà brevemente un messaggio di conferma.

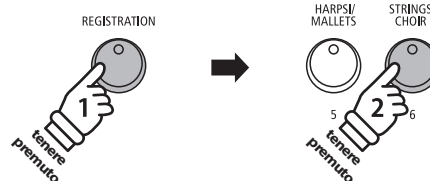

**Esempio:** Per archiviare l'impostazione in uso dello strumento nella memoria 6A, tenere premuto il pulsante REGISTRATION, quindi tenere premuto il pulsante STRINGS/ CHOIR.

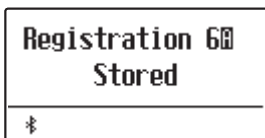

Per archiviare una memoria registration in una banca diversa (es. banca D):

Tenere premuto il pulsante REGISTRATION, premere ripetutamente lo stesso pulsante SOUND per scorrere le quattro banche (A,B,C e D) quindi tenere premuto il pulsante SOUND.

\* I pulsanti VALUE  $\vee$  o  $\wedge$  possono anche essere usati per variare la banca.

L'impostazione corrente dello strumento verrà archiviata nella memoria registration e nella banca specificate. Sul display apparirà per breve tempo un messaggio di conferma.

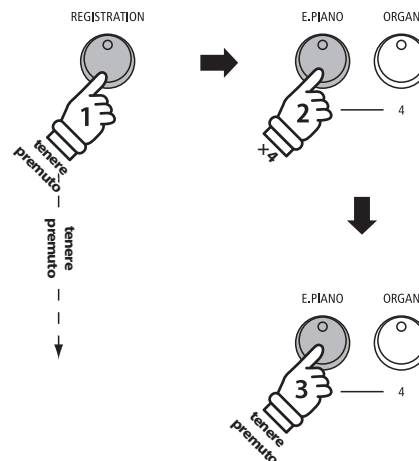

**Esempio:** Per archiviare l'attuale impostazione dello strumento nella memoria 3D, tenere premuto il pulsante REGISTRATION, premere quattro volte il pulsante E.PIANO, quindi tenere premuto lo stesso pulsante E.PIANO.

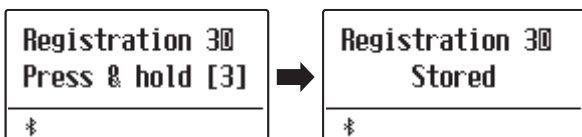

## ■ Ripristinare tutte le memorie Registration

Tenere premuto i pulsanti SPLIT e REGISTRATION, quindi spegnere e riaccendere lo strumento.

Verranno ripristinate tutte le impostazioni di fabbrica delle memorie registration.

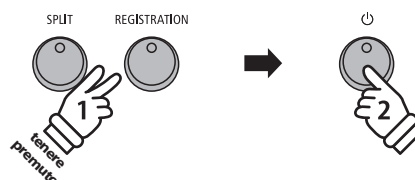

# Registratore (memoria interna)

Con il pianoforte digitale ES520 è possibile registrare, archiviare nella memoria interna e riprodurre sino a 3 brani.

## 1 Registrare un brano

### 1. Entrare nella funzione registratore

Premere il pulsante ● (REC).

L'indicatore LED del pulsante ● (REC) inizierà a lampeggiare e la videata relativa alla registrazione apparirà sul display.

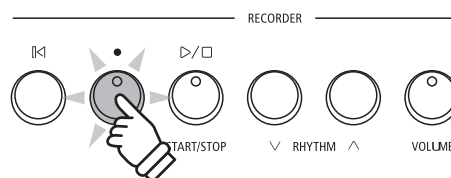
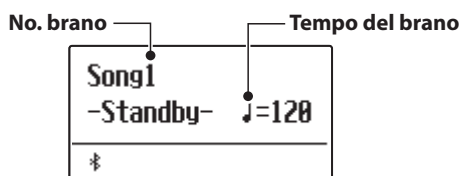

\* Se è stato collegato un supporto di memoria USB, premere il pulsante MENU ∨ per selezionare la funzione "Int. Recorder".

### 2. Selezionare il brano da registrare

Premere i pulsanti RHYTHM ∨ o ▲ per selezionare la memoria interna dei brani (1~3) dove effettuare la registrazione.

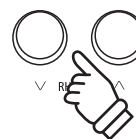
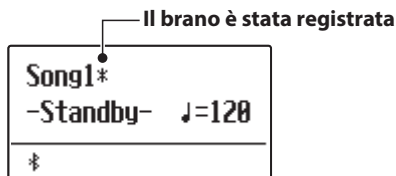

### 3. Iniziare a registrare

La registrazione inizia quando viene suonato lo strumento.

Gli indicatori LED dei pulsanti ● (REC) e PLAY/STOP si accenderanno, e la registrazione potrà iniziare.

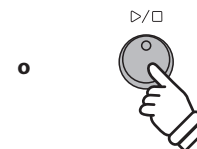
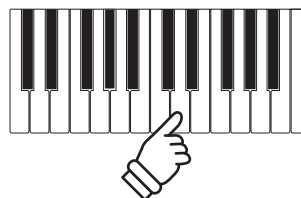
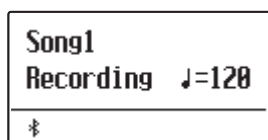

\* E' anche possibile iniziare la registrazione premendo il pulsante PLAY/STOP, ciò permette di inserire una pausa o una battuta di introduzione all'inizio del brano.

# Registratore (memoria interna)

## 4. Fermare la registrazione

Premere il pulsante PLAY/STOP.

Gli indicatori LED dei pulsanti PLAY/STOP e ● (REC) si spegneranno, il registratore si fermerà e il brano verrà archiviato nella memoria interna.

Dopo pochi secondi, sul display apparirà la videata di Internal Song Player ad indicare che il brano è pronto per essere riprodotto.

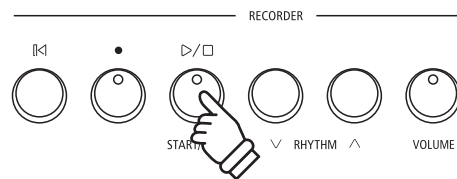
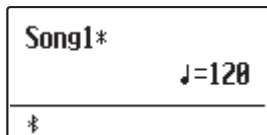

- \* La capacità massima di registrazione è di circa 10.000 note, il pulsante e il pedale premuto contano come una nota.
- \* Al riempimento della capacità di registrazione, il registratore si fermerà automaticamente.
- \* I brani registrati rimarranno in memoria anche dopo lo spegnimento dello strumento.

## ■ Registrare con il metronomo/ritmi

E' anche possibile registrare un brano con il metronomo/ritmi attivato. Ciò è molto utile se si desidera tenere un tempo corretto durante i passaggi più complessi. Il suono del metronomo/ritmi non si sentirà durante la riproduzione del brano.

- \* Ulteriori informazioni sull'uso del metronomo con il registratore sono disponibili a pagine 33 e 35.

## ■ Variare le impostazioni di pannello durante la registrazione

A volte durante la registrazione è possibile desiderare di variare il suono o lo stile. Il prospetto sotto riportato indica le varie funzioni che potranno o non potranno essere memorizzate durante la registrazione.

### Operazioni di pannello memorizzate durante la registrazione

Variazioni effettuate al tipo di suono. (pulsanti SOUND ecc.)

Passaggio tra le modalità Dual e Split.

### Operazioni di pannello NON memorizzate durante la registrazione\*

Variazioni apportate alle impostazioni del riverbero.

Variazioni apportate alle impostazioni degli effetti.

Variazioni apportate al tempo.

Variazioni apportate al bilanciamento del volume in modalità dual/split.

Variazioni apportate alla trasposizione, accordatura, tocco, ecc.

- \* Apportare le variazioni agli effetti desiderati, riverbero, impostazioni del tempo ecc. prima di registrare un nuovo brano.

## 5. Uscire dalla funzione di registrazione

Premere il pulsante EXIT per uscire dalla funzione di registrazione.

Lo strumento tornerà alla normale operatività.

EXIT





## 2 Riprodurre un brano

Con questa funzione si riproducono i brani memorizzati nel registratore interno. Per riprodurre un brano subito dopo la registrazione, seguire le istruzioni partendo dal punto 2.

### 1. Entrare in riproduzione brano

Premere il pulsante PLAY/STOP.

L'indicatore LED del pulsante PLAY/STOP si accenderà e sul display apparirà la videata di Internal Song Player.

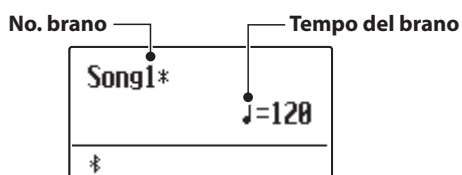
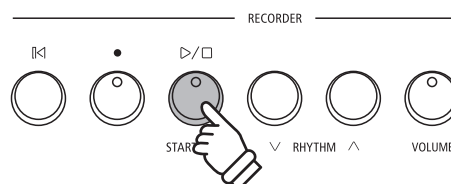

\* Se è stato collegato un supporto di memoria USB, premere il pulsante MENU ^ per selezionare la funzione "Int. Recorder".

### 2. Selezionare il brano da riprodurre

Premere i pulsanti RHYTHM ∨ o ∧ per selezionare il brano della memoria interna (1~3) che deve essere riprodotto.

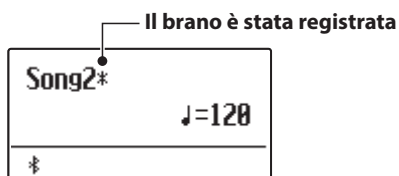
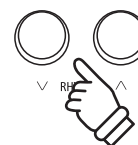

\* Se un brano è già stata registrata, apparirà un simbolo \*.

### 3. Iniziare la riproduzione

Premere il pulsante PLAY/STOP.

Il brano inizierà a suonare, e battuta e battito in uso verranno visualizzati sul display.

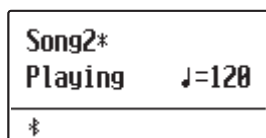
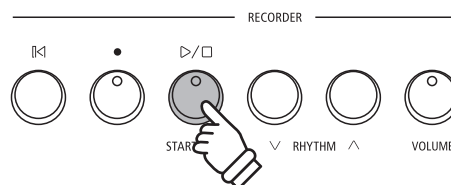

## Registratore (memoria interna)

### ■ Controllare la riproduzione del brano

*Mentre il brano sta suonando:*

Premere il pulsante PLAY/STOP per sospendere e riprendere la riproduzione del brano.



Premere il pulsante RESET per riposizionarsi all'inizio del brano.



### ■ Regolare il tempo della riproduzione

*Mentre il brano sta suonando:*

Premere i pulsanti VALUE  $\nabla$  o  $\wedge$  per regolare il tempo della riproduzione.

\* Il tempo della riproduzione può essere regolato in un range di 10~300 battiti per minuto (BPM).

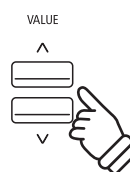

## 4. Uscire dalla funzione riproduzione

Premere il pulsante EXIT per uscire da Internal Song Player.

Lo strumento tornerà alla normale operatività.

\* Premere due volte il pulsante EXIT se è collegato un dispositivo di memoria USB.



# 3 Cancellare un brano

Questa funzione viene utilizzata per cancellare i brani registrate in modo errato o quei brani che non si vogliono più ascoltare. Il brano cancellato non è più recuperabile.

## 1. Entrare nella cancellazione di un brano

Premere contemporaneamente i pulsanti ● (REC) e PLAY/STOP.

Gli indicatori LED dei pulsanti ● (REC) e PLAY/STOP inizieranno a lampeggiare, e la videata Erase Song con il brano selezionati apparirà sul display.

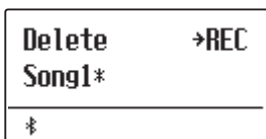
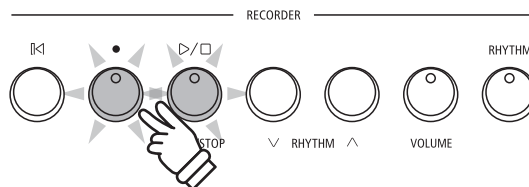

## 2. Selezionare un brano da cancellare

Premere i pulsanti RHYTHM ∨ o ∧ per selezionare la memoria del brano da cancellare (1~3).

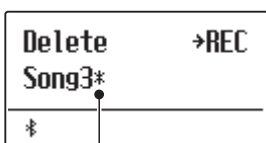
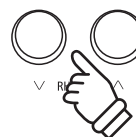

I brani sono state registrate

## 3. Cancellare il brano selezionati

Premere il pulsante ● (REC).

Sul display apparirà un messaggio richiedente la conferma o meno della cancellazione.

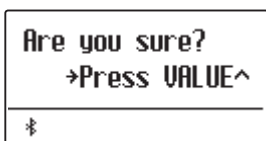
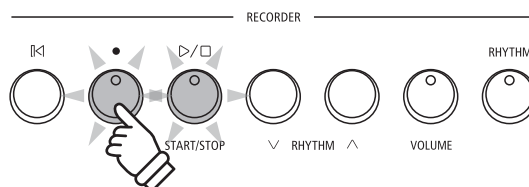

Premere il pulsante VALUE ∧ per confermare la cancellazione e ritornare alla videata Internal Song Player.

Premere il pulsante EXIT per annullare la cancellazione.

\* Dopo aver cancellato, premere il pulsante PLAY/STOP per tornare alla videata Play Internal, o il pulsante ● (REC) per tornare alla videata Record Internal.

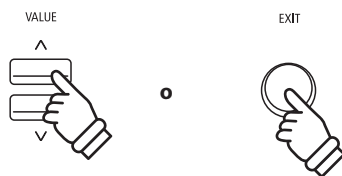

## ■ Cancellare dalla memoria tutti i brani registrati

Tenere premuti i pulsanti PLAY/STOP e ● (REC), quindi spegnere e riaccendere lo strumento.

Tutti i brani registrati e archiviati nella memoria saranno cancellati.

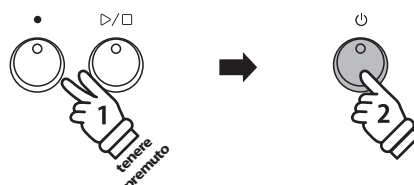

# Riproduzione di un file MIDI o KSO (memoria USB)

Il pianoforte digitale ES520 supporta anche la riproduzione dei brani in formato Standard File MIDI (SMF) e file KSO archiviati su un dispositivo di memoria USB, permettendo che una vasta selezione di musica, ampiamente accessibile, sia sentita tramite la superba tecnologia del suono Progressive Harmonic Imaging.

## ■ Caratteristiche del formato supportato dal riproduttore dei brani

Formato del brano	Caratteristiche
MID	Format 0, Format 1
KSO	Formato brano interno

## ■ Preparare il supporto di memoria USB

Innanzitutto occorre preparare una selezione dei files dei brani in formato MID (SMF), copiando i dati su un supporto di memoria USB.



### 1. Entrare nella funzione riproduzione USB

Collegare un supporto di memoria USB alla relativa porta.

Premere il pulsante PLAY/STOP, quindi premere il pulsante MENU  $\nabla$  per selezionare la funzione "USB Player".

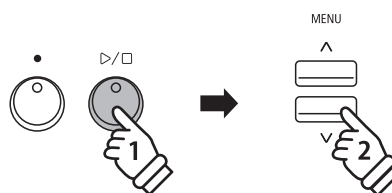

Sul display apparirà la schermata di selezione dei files.

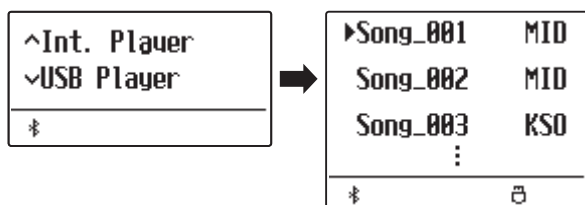

### 2. Selezionare e riprodurre un file MIDI o KSO

Premere i pulsanti VALUE  $\nabla$  o  $\wedge$  per muovere il cursore, quindi premere il pulsante MENU  $\wedge$  per selezionare il file MIDI o KSO.

Premere il pulsante PLAY/STOP.

Sul display apparirà la videata del riproduttore.

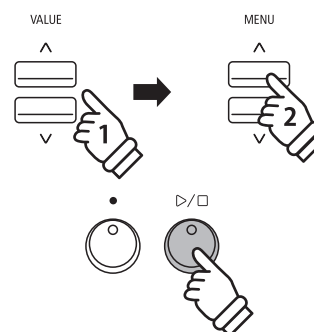
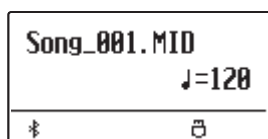

L'indicatore LED del pulsante PLAY/STOP si accenderà e il file di brano selezionato inizierà a suonare.

\* Il pianoforte digitale ES520 non contiene l'intera banca di selezione suoni MIDI/GM2. Di conseguenza, quando si suona lo strumento, alcuni files SMF potrebbero essere riprodotti in maniera non totalmente accurata.

## ■ Controllare la riproduzione del file MIDI

---

Mentre il file MIDI sta suonando:

Premere il pulsante PLAY/STOP per sospendere e riprendere la riproduzione.



Premere il pulsante RESET per tornare all'inizio del file MIDI.



## ■ Regolare il tempo di riproduzione del file MIDI

---

Premere i pulsanti VALUE  $\nabla$  o  $\blacktriangle$  per regolare il tempo della riproduzione.

\* Il tempo può essere regolato in un range di 10~300.

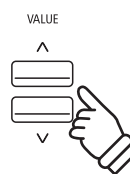

## 3. Uscire dalla funzione riproduzione USB

---

Premere il pulsante EXIT per uscire da USB Recorder.

L'indicatore LED del pulsante PLAY/STOP si spegnerà e lo strumento tornerà alla normale operatività.



# Menu USB

Il menu USB contiene funzioni per caricare/salvare le memorie di registrazioni e brani da/verso un supporto di memoria USB. In questo menu è inoltre possibile rinominare e cancellare i file e formattare il supporto di memoria USB.

## ■ Funzioni menu USB

Pag. no.	Impostazione	Descrizione
1	Load Regist	Carica il file registration da un dispositivo di memoria USB nello strumento.
2	Save INT Song	Salva il brano registrato nella memoria interna dello strumento su un dispositivo di memoria USB in formato file KSO.
3	Save Regist	Salva la registration impostata sullo strumento su un dispositivo di memoria USB.
4	Rename File	Rinomina un file memorizzato in un dispositivo di memoria USB.
5	Delete File	Cancella un file in un dispositivo di memoria USB.

### 1. Entrare nel menu USB

Collegare un supporto di memoria USB alla relativa porta.

Premere il pulsante USB.



L'indicatore LED del pulsante USB si accenderà, e sul display apparirà la prima pagina del menu USB.



### 2. Selezionare una funzione del menu USB

Premere i pulsanti MENU  $\nabla$  o  $\wedge$  per scorrere le varie pagine delle funzioni del menu USB.

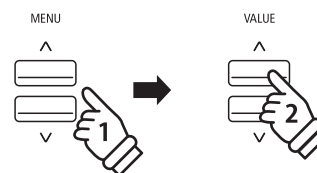

Premere il pulsante VALUE  $\wedge$  per selezionare la funzione.

### 3. Uscire dal menu USB

Premere i pulsanti EXIT o USB per uscire dal menu USB.

L'indicatore LED del pulsante USB si spegnerà e lo strumento tornerà alla normale operatività.



# 1 Load Regist (Caricare una registration)

Questa funzione viene utilizzata per caricare memorie registration archiviate su USB verso la memoria interna dello strumento. Ci sono due tipi di file: "Single" e "All".

## ■ Tipi di file registration

Tipo registration	Descrizione	Estensione file
Single	Un file contiene una sola memoria registration.	KM6
All	Un file contiene tutte e 28 le memorie registration.	KM3

### 1. Selezionare la funzione Load Regist

Collegare un supporto di memoria USB, quindi premere un pulsante USB per entrare nel relativo menu.

Premere i pulsanti MENU  $\vee$  o  $\wedge$  quindi il pulsante VALUE  $\wedge$  per selezionare la funzione.

Sul display apparirà la videata di selezione con l'elenco dei files registration archiviati sulla memoria USB.

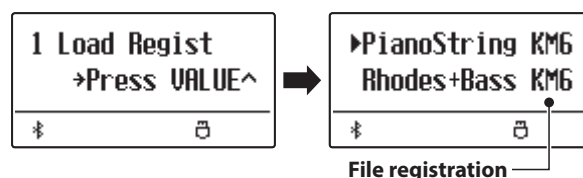

### 2. Selezionare il file registration da caricare

Premere i pulsanti VALUE  $\vee$  o  $\wedge$  per muovere il cursore, quindi premere il pulsante MENU  $\wedge$  per selezionare il file registration.

Sul display apparirà la videata di selezione memoria.



### 3. Selezionare la memoria registration

Premere i pulsanti VALUE  $\vee$  o  $\wedge$  per selezionare la memoria dove caricare la registration.

\* Se è stato selezionato un file "All Registration", questo passaggio verrà saltato.

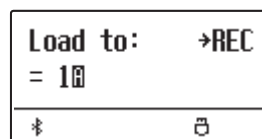

### 4. Caricare la registration selezionata

Premere il pulsante ● (REC) per caricare la registration selezionata.

Sul display apparirà un messaggio di richiesta conferma.

Premere il pulsante VALUE  $\wedge$  per confermare l'operazione.  
Premere il pulsante EXIT per annullare l'operazione.

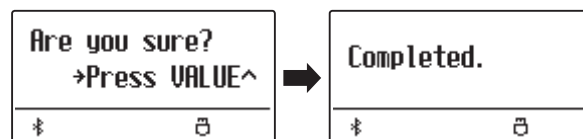

Istruzioni sull'uso della registrazione caricata, sono disponibili a pag. 37 nel capitolo Registration.

## 2 Save Int. Song (Salvare un brano interno)

La funzione Save Internal Song è usata per salvare i brani archiviati nella memoria interna dello strumento su un supporto USB mantenendo il formato originale di ES520.

### 1. Selezionare la funzione Save Int. Song

Collegare un supporto di memoria USB, quindi premere il pulsante USB per entrare nel relativo menu.

Premere i pulsanti MENU  $\vee$  o  $\wedge$  quindi il pulsante VALUE  $\wedge$  per selezionare la funzione.

Sul display apparirà la videata di selezione.

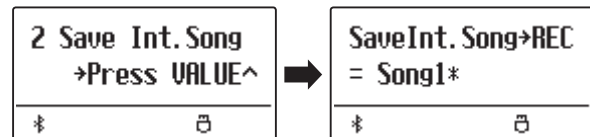

### 2. Selezionare il brano da salvare

Premere i pulsanti VALUE  $\vee$  o  $\wedge$  per selezionare la memoria interna del brano da salvare.

Premere il pulsante ● (REC) per continuare.

Sul display apparirà la videata per l'inserimento del nome del file.

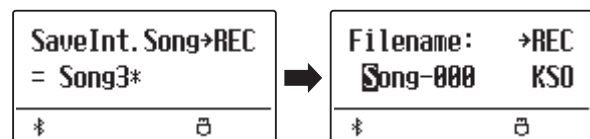

### 3. Denominare il brano

Premere i pulsanti VALUE  $\vee$  o  $\wedge$  per scorrere i caratteri e i pulsanti MENU  $\vee$  o  $\wedge$  per muovere il cursore.

- \* Il nome dei file salvati avrà una lunghezza massima di 11 caratteri.
- \* Il brano salvato verrà archiviato nella cartella principale del supporto USB.



### 4. Salvare il brano

Premere ancora il pulsante ● (REC) per salvare il brano con la propria denominazione.

Sul display apparirà un messaggio di richiesta conferma.

Premere il pulsante VALUE  $\wedge$  per confermare l'operazione. Premere il pulsante EXIT per annullare l'operazione.

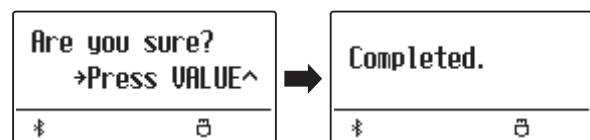



# 3 Save Regist (Salvare una registration)

Questa funzione è usata per salvare le memorie registration archiviate nello strumento verso un supporto di memoria USB. Ci sono due tipi di file registration: "Single" e "All".

## ■ Tipi di file registration

Tipo registration	Descrizione	Estensione file
Single	Un file contiene una sola memoria registration.	KM6
All	Un file contiene tutte e 28 le memorie registration.	KM3

### 1. Selezionare la funzione Save Regist

Collegare un supporto USB, quindi premere il pulsante USB per entrare nel relativo menu.

Premere i pulsanti MENU  $\vee$  o  $\wedge$  quindi il pulsante VALUE  $\wedge$  per selezionare la funzione Save Regist.

Sul display apparirà la videata di selezione.

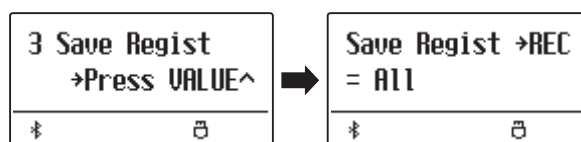

### 2. Selezionare la memoria registration da salvare

Premere i pulsanti VALUE  $\vee$  o  $\wedge$  per selezionare la memoria registration da salvare.

\* L'opzione "All" salverà tutte le memorie registration in un singolo file.

Premere il pulsante ● (REC) per continuare.

Sul display apparirà la schermata per l'inserimento del nome del file.

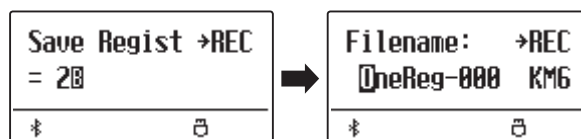

### 3. Denominare il file registration

Premere i pulsanti VALUE  $\vee$  o  $\wedge$  per scorrere i caratteri e i pulsanti MENU  $\vee$  o  $\wedge$  per muovere il cursore.

\* Il nome dei file salvati avrà una lunghezza massima di 11 caratteri.

\* La registrazione salvata verrà archiviata nella cartella principale del supporto USB.

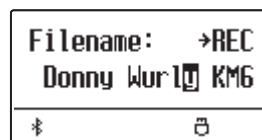

### 4. Salvare il file registration

Premere ancora il pulsante ● (REC) per salvare la registration con la propria denominazione.

Sul display apparirà un messaggio di richiesta conferma.

Premere il pulsante VALUE  $\wedge$  per confermare l'operazione.

Premere il pulsante EXIT per annullare l'operazione.

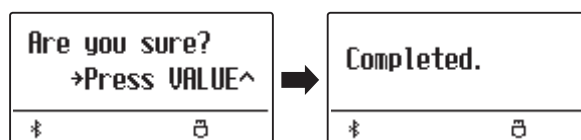

## 4 Rename File (Rinominare il file)

La funzione Rename File viene usata per rinominare file di brano (KSO) e registrazione (KM6/KM3) registrati con il pianoforte digitale ES520 e archiviati su un dispositivo di memoria USB.

### 1. Selezionare la funzione Rename File

Collegare un supporto USB, quindi premere il pulsante USB per entrare nel relativo menu.

Premere i pulsanti MENU  $\vee$  o  $\wedge$  quindi il pulsante VALUE  $\wedge$  per selezionare la funzione Rename File.

Sul display apparirà la videata di selezione con l'indicazione dei files brano e registration archiviati sulla memoria USB.

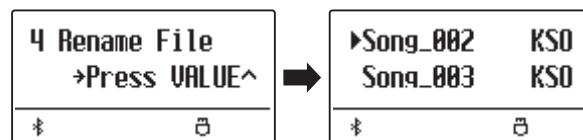

### 2. Selezionare il file da rinominare

Premere i pulsanti VALUE  $\vee$  o  $\wedge$  per muovere il cursore, quindi premere il pulsante MENU  $\wedge$  per selezionare il file.

Sul display apparirà la videata per l'inserimento del nome del file.

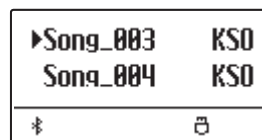

### 3. Rinominare il file selezionato

Premere i pulsanti VALUE  $\vee$  o  $\wedge$  per scorrere i caratteri e i pulsanti MENU  $\vee$  o  $\wedge$  per muovere il cursore.

\* Il nome del file non deve superare i 11 caratteri.

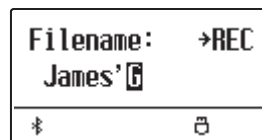

### 4. Confermare la ridenominazione

Premere il pulsante ● (REC) per rinominare il file.

Sul display apparirà un messaggio di richiesta conferma.

Premere il pulsante VALUE  $\wedge$  per confermare l'operazione.

Premere il pulsante EXIT per annullare l'operazione.

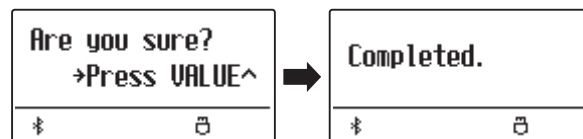

### 5. Uscire dalla funzione Rename File

Premere il pulsante EXIT per uscire dalla funzione.

L'indicatore LED del pulsante USB si spegnerà e lo strumento tornerà alle normali operazioni.

# 5 Delete File (Cancellare il file)

La funzione Delete File viene usata per eliminare file di brano (KSO) e registrazione (KM6/KM3) registrati con il pianoforte digitale ES520 e archiviati su un dispositivo di memoria USB.

Il file cancellato dal supporto USB non può più essere recuperato.

## 1. Selezionare la funzione Delete File

Collegare un supporto di memoria USB, quindi premere il pulsante USB per entrare nel relativo menu.

Premere i pulsanti MENU  $\vee$  o  $\wedge$  quindi il pulsante VALUE  $\wedge$  per selezionare la funzione Delete File.

Sul display apparirà la videata di selezione con l'indicazione dei files brano e registration archiviati sul supporto USB.

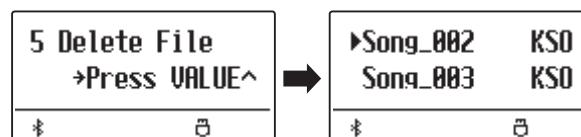

## 2. Selezionare il file da cancellare

Premere i pulsanti VALUE  $\vee$  o  $\wedge$  per muovere il cursore, quindi premere il pulsante MENU  $\wedge$  per selezionare il file.

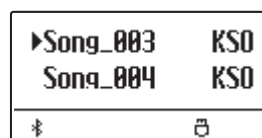

## 3. Confermare la cancellazione

Sul display apparirà un messaggio di richiesta conferma.

Premere il pulsante VALUE  $\wedge$  per confermare l'operazione.  
Premere il pulsante EXIT per annullare l'operazione.

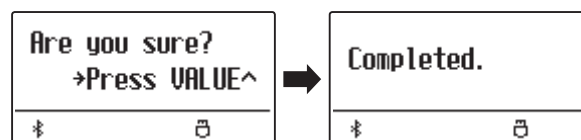

## 4. Uscire dalla funzione Delete File

Premere il pulsante EXIT per uscire dalla funzione.

L'indicatore LED del pulsante USB si spegnerà e lo strumento tornerà alle normali operazioni.

# Menu impostazioni

I menu delle impostazioni contengono una quantità di opzioni per la regolazione delle operazioni e del suono di ES520. Le impostazioni sono raggruppate in categorie e consentono un comodo accesso a importanti controlli. Dopo la regolazione, le impostazioni possono essere archiviate in una delle 28 memorie registration, o selezionate come impostazione di default all'accensione dello strumento grazie alla funzione impostazione di avvio.

## ■ Entrare nei menu delle impostazioni

Mentre sul display appare la videata delle normali operazioni:

Premere i pulsanti MENU  $\nabla$  o  $\wedge$ .

Sul display apparirà il primo menu delle impostazioni (Basic Settings).



Premere i pulsanti MENU  $\nabla$  o  $\wedge$  per scorrere i diversi menu delle impostazioni, quindi premere il pulsante VALUE  $\wedge$  per entrare nel menu selezionato.

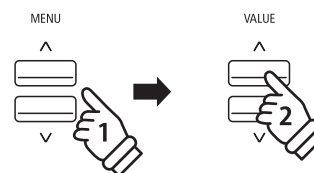
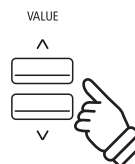

## ■ Uscire dai menu delle impostazioni

Premere il pulsante EXIT per tornare al menu principale delle impostazioni.

Premere ancora il pulsante EXIT per tornare alla normale operatività.

EXIT



## ■ Panoramica dei menu delle impostazioni

### 1. Basic Settings (Impostazioni base)

Tone Control, Tuning, Damper Hold, Four Hands, Startup Setting, Factory Reset, Auto Display Off, Auto Power Off

### 2. Virtual Technician (Tecnico Virtuale)

Touch Curve, Voicing, User Voicing, Damper Resonance, Damper Noise, String Resonance, Key-off Effect, Fall-back Noise, Hammer Delay, Topboard, Decay Time, Minimum Touch, Temperament, Stretch Tuning, Stretch Curve, Temperament Key, User Temperament, User Key Volume, Half-Pedal Adjust, Soft Pedal Depth

### 3. Key Settings (Impostazioni chiave)

Lower Octave Shift, Lower Pedal On/Off, Split Balance, Layer Octave Shift, Layer Dynamics, Dual Balance

### 4. Phones Settings (Impostazioni cuffie)

SHS Mode, Phones Type

### 5. MIDI Settings (Impostazioni MIDI)

### 6. Bluetooth Settings (Impostazioni Bluetooth)

Bluetooth Audio, Bluetooth Audio Volume, Bluetooth MIDI

# Basic Settings (Impostazioni base)

Il menu delle impostazioni base contiene le impostazioni utili per regolare la chiave, l'accordatura e il suono generale dello strumento.

Questo menu consente anche di archiviare le impostazioni di pannello preferite o di tornare alle impostazioni di fabbrica.

\* Eventuali modifiche applicate da questa operazione rimarranno fino allo spegnimento.

Le impostazioni preferite possono essere archiviate in una memoria Registration o Startup Setting. Ulteriori informazioni sono disponibili a pagine 37 e 58.

## Basic Settings (Impostazioni base)

Pag. no.	Impostazione	Descrizione	Predefinitone
1-1	Tone Control	Varia le impostazioni EQ del suono dello strumento.	Off
1-2	Tuning	Innalza o abbassa la chiave dello strumento di 0,5 Hz.	440.0 Hz
1-3	Damper Hold	Varia l'effetto del pedale tonale sui suoni di organi, violini, ecc.	Preset
1-4	Four Hands	Attiva la funzione "Quattro mani".	Off
1-5	Startup Setting	Archivia le impostazioni di pannello in uso come configurazione di default (accensione).	-
1-6	Factory Reset	Ripristina tutte le impostazioni di pannello alla configurazione originale di fabbrica.	-
1-7	Auto Display Off	Spegne automaticamente il display dopo un periodo di tempo senza alcuna operazione.	5 min.
1-8	Auto Power Off	Spegne automaticamente lo strumento dopo un periodo di tempo senza alcuna operazione.	-

## Entrare nel menu Basic Settings

Mentre sul display è visualizzata la normale operatività:

Premere i pulsanti MENU  $\vee$  o  $\wedge$ .

Sul display apparirà la pagina Basic Settings.



Premere il pulsante VALUE  $\wedge$  per entrare nel menu.

Sul display apparirà la prima pagina delle impostazioni base.

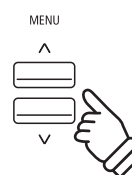

## Selezionare l'impostazione desiderata

Dopo essere entrati nel menu Basic Settings:

Premere i pulsanti MENU  $\vee$  o  $\wedge$  per scorrere le diverse pagine delle impostazioni.

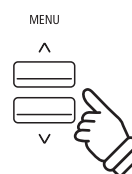
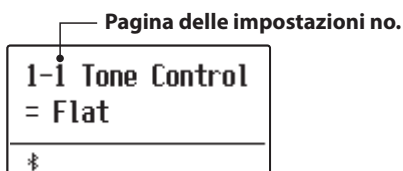

### 1-1 Tone Control (Controllo timbrico)

La funzione Tone Control consente di regolare il carattere timbrico globale del pianoforte digitale ES520 per assicurare la migliore qualità del suono all'interno dell'area in cui lo strumento è posizionato. Sono disponibili sei diversi tipi di Tone Control pre-impostati, oltre ad una impostazione "User" per un più accurato controllo sulle differenti bande di frequenza.

#### ■ Tipi di Tone Control

Tipo di Tone Control	Descrizione
Flat (predefinito)	Tone Control non è attivo e il carattere timbrico è invariato.
Brilliance	Regola la brillantezza complessiva del suono, indipendentemente dall'impostazione di intonazione di Virtual Technician.
Bass Boost	Enfatizza le frequenze basse creando un suono più profondo.
Bass Cut	Riduce le frequenze dei bassi.
Mid Boost	Pone enfasi sulle frequenze medie, creando un suono leggermente duro.
Loudness	Enfatizza le frequenze per mantenere il carattere timbrico dello strumento quando si suona a basso volume.
Bright	Pone enfasi sull'affascinante brillantezza del suono.
Mellow	Pone enfasi sulla calma morbidezza del suono.
User EQ	Consente di regolare separatamente le frequenze basse, medie e alte.

#### ■ Variare il tipo di Tone Control

Dopo essere entrati nel menu Basic Settings (pag. 53):

L'impostazione Tone Control verrà selezionata automaticamente.

Premere i pulsanti VALUE  $\nabla$  o  $\wedge$  per scorrere i diversi tipi di Tone Control.

Premere il pulsante EXIT per uscire dall'impostazione Tone Control e tornare al menu principale delle impostazioni.

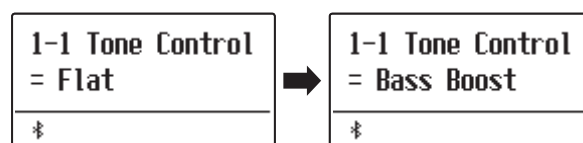

### Brilliance (Brillantezza)

L'impostazione Brilliance consente di regolare la brillantezza del suono del pianoforte digitale ES520, indipendentemente dall'impostazione di intonazione di Virtual Technician.

#### ■ Regolare l'impostazione Brilliance

Dopo essere entrati nel menu Tone Control:

Premere i pulsanti VALUE  $\nabla$  o  $\wedge$  per selezionare la modalità di impostazione Brilliance.

Quindi, premere il pulsante MENU  $\wedge$ , sul display apparirà la videata di impostazione Brilliance.

Premere i pulsanti VALUE  $\nabla$  o  $\wedge$  per regolare l'impostazione.

\* Brilliance può essere regolato in un range di -10~+10.

Premere il pulsante EXIT per uscire dall'impostazione Brilliance e tornare al menu principale delle impostazioni.

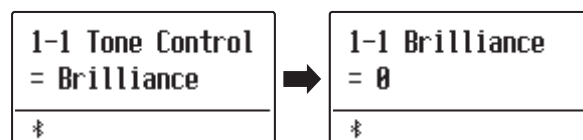

## User EQ

Questa opzione consente di controllare più approfonditamente il carattere del suono dello strumento e di regolare separatamente il volume di ognuna delle quattro bande di frequenza. E' inoltre possibile regolare il range della frequenza delle bande medio-basse e di quelle medio-alte.

### ■ Impostazione User EQ

User EQ	Description
Low	Regola il volume del range delle frequenze della banda bassa (20~100 Hz).
Mid-low Frequency	Regola la frequenza della banda medio-bassa (200~8000 Hz).
Mid-high Frequency	Regola la frequenza della banda medio-alta (200~8000 Hz).
High	Regola il volume della banda di alta frequenza (5000~20000 Hz).

### ■ Regolare le bande di frequenza di User EQ (basse/medie/alte)

Dopo essere entrati nel menu *Tone Control*:

Premere i pulsanti VALUE  $\vee$  o  $\wedge$  per selezionare la modalità di impostazione User EQ.

Quindi, premere il pulsante MENU  $\wedge$ , sul display apparirà la videata di impostazione User EQ.

Premere i pulsanti MENU  $\vee$  o  $\wedge$  per scorrere le diverse impostazioni di User EQ, quindi premere i pulsanti VALUE  $\vee$  o  $\wedge$  per regolare il valore dell'impostazione selezionata.

Premere il pulsante EXIT per uscire dall'impostazione User EQ e tornare al menu principale delle impostazioni.

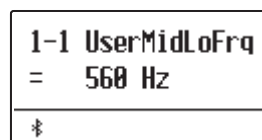
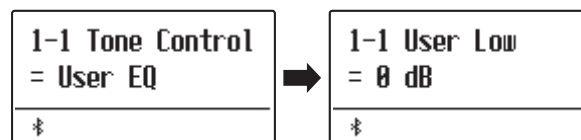

# 1-2 Tuning (Accordatura)

L'impostazione Accordatura consente di innalzare o abbassare di 0,5 Hz l'intonazione dello strumento, e può essere molto utile quando si suona con altri strumenti.

### ■ Regolare l'impostazione accordatura

Dopo essere entrati nel menu Basic Settings (pag. 53):

Premere i pulsanti MENU  $\vee$  o  $\wedge$  per selezionare l'impostazione Tuning.

Premere i pulsanti VALUE  $\vee$  o  $\wedge$  per aumentare o diminuire il valore di 0,5 Hz.

\* L'impostazione dell'accordatura può essere regolata in un range di 427,0 Hz~453,0 Hz.

Premere il pulsante EXIT per uscire dall'impostazione Tuning e tornare al menu principale delle impostazioni.

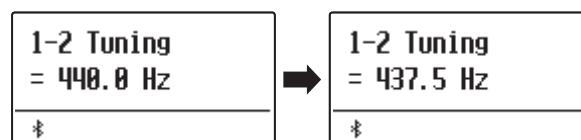

# 1-3 Damper Hold (Mantenimento della sordina)

L'impostazione mantenimento sordina viene usata per determinare se, quando si pigia il pedale del forte, suoni quali organo o violini vengono continuamente sostenuti o se decadono in modo naturale.

### ■ Impostazioni mantenimento sordina

Damper Hold	Descrizione
Preset (predefinito)	I suoni di organo continueranno a essere sostenuti con il pedale tonale premuto, mentre i suoni di violini ecc. decadranno progressivamente anche con il pedale tonale premuti.
On	I suoni di organo, violini, ecc. continueranno ad essere sostenuti mentre il pedale del forte è pigiato.
Off	I suoni di organo, violini, ecc. decadranno gradualmente anche con il pedale del forte pigiato.

### ■ Variare l'impostazione di mantenimento della sordina

Dopo essere entrati nel menu Basic Settings (pag. 53):

Premere i pulsanti MENU  $\vee$  o  $\wedge$  per selezionare l'impostazione Damper Hold.

Premere i pulsanti VALUE  $\vee$  o  $\wedge$  per scorrere i diversi tipi di mantenimento della sordina.

Premere il pulsante EXIT per uscire dall'impostazione Damper Hold e tornare al menu principale delle impostazioni.

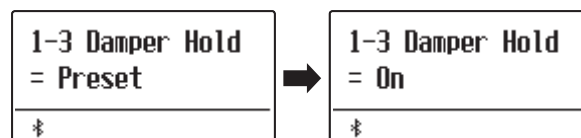



# 1-4 Four Hands (Quattro mani)

L'impostazione Quattro mani è un metodo alternativo per attivare l'omonima funzione e può essere utile durante l'insegnamento o in tutte quelle situazioni in cui la funzione deve essere attivata automaticamente all'accensione del pianoforte digitale ES520.

\* Ulteriori informazioni sulla funzione Quattro mani sono disponibili a pag. 22.

## ■ Impostazioni Quattro mani

Four Hands	Descrizione
Off (predefinito)	La funzione Four Hands verrà disattivata per predefinizione.
On	La funzione Four Hands verrà attivata per predefinizione.

## ■ Variare l'impostazione Quattro mani

Dopo essere entrati nel menu Basic Settings (pag. 53):

Premere i pulsanti MENU  $\vee$  o  $\wedge$  per selezionare l'impostazione Four Hands.

Premere i pulsanti VALUE  $\vee$  o  $\wedge$  per attivare o disattivare l'impostazione Four Hands.

\* Quando la funzione è attiva, gli indicatori LED dei pulsanti SPLIT e SOUND inizieranno a lampeggiare.

Premere il pulsante EXIT per uscire dall'impostazione Four Hands e tornare al menu principale delle impostazioni.

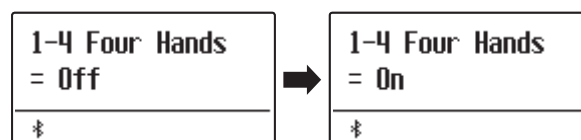

# 1-5 Startup Setting (Impostazione di avvio)

La funzione impostazione di avvio consente di archiviare nella memoria dello strumento le impostazioni di pannello per essere poi richiamate per predefinito ogni volta che si accende il pianoforte digitale ES520.

## ■ Impostazioni archiviabili nella memoria impostazione di avvio

Generale	Impostazioni
Suono selezionato	Basic Settings (Impostazioni base)
Funzioni Dual e Split (suoni, bilanciamento volume, punto di divisione)	Virtual Technician (Tecnico Virtuale)
Riverbero, Effetti, Simulatore amplificatore (tipo, impostazioni)	Key Settings (Impostazioni chiave)
Trasposizione (Solo Trasposizione della chiave)	MIDI Settings (Impostazioni MIDI)
Metronomo (Battito, Tempo, Volume)	Phones Settings (Impostazioni cuffie)

\* Le impostazioni Auto Power Off e Bluetooth vengono automaticamente archiviate in Startup Setting.

## ■ Archiviare le impostazioni in uso nella memoria impostazione di avvio

Dopo essere entrati nel menu Basic Settings (pag. 53):

Premere i pulsanti MENU  $\nabla$  o  $\wedge$  per selezionare la funzione Startup Setting.

Premere il pulsante  $\bullet$  (REC).

Sul display apparirà un messaggio di conferma.

Premere il pulsante VALUE  $\wedge$  per confermare l'archiviazione.  
Premere il pulsante EXIT per annullare l'archiviazione.

\* Dopo aver archiviato l'impostazione di avvio, lo strumento uscirà dal menu delle impostazioni e tornerà alle normali operazioni.

Premere il pulsante EXIT per uscire dalla funzione Startup Setting e tornare al menu principale delle impostazioni.

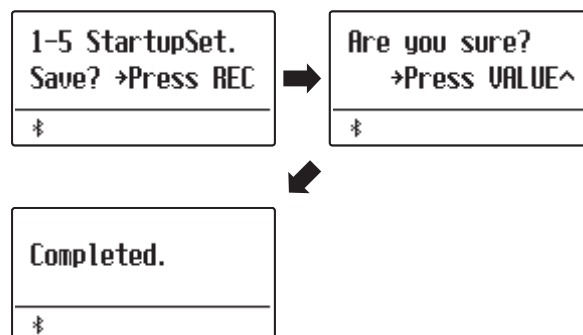

## ■ Richiamare individualmente i valori impostazione di avvio

Dopo aver selezionato un'impostazione:

Premere contemporaneamente i pulsanti VALUE  $\nabla$  e  $\wedge$ .

L'impostazione selezionata verrà ripristinata al valore predefinito (accensione).

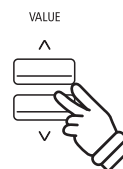

# 1-6 Factory Reset (Ripristino impostazioni di fabbrica)

La funzione Factory Reset cancella tutte le impostazioni archiviate nell'impostazione di avvio, riportando il pianoforte digitale ES520 alle impostazioni di fabbrica.

\* Questa funzione non cancella le memorie registration o i brani registrati archiviati nella memoria interna.

## ■ Ripristinare le impostazioni di fabbrica

Dopo essere entrati nel menu Basic Settings (pag. 53):

Premere i pulsanti MENU  $\vee$  o  $\wedge$  per selezionare la funzione Factory Reset.

Premere il pulsante ● (REC).

Sul display apparirà un messaggio di conferma.

Premere il pulsante VALUE  $\wedge$  per confermare il ripristino.  
Premere il pulsante EXIT per annullare il ripristino.

\* Dopo aver ripristinato le impostazioni di fabbrica, lo strumento uscirà dal menu delle impostazioni e tornerà alle normali operazioni.

Premere il pulsante EXIT per uscire dalla funzione Factory Reset e tornare al menu principale delle impostazioni.

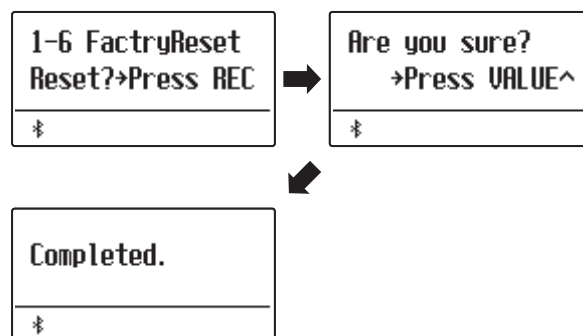

# 1-7 Auto Display Off (Spegnimento automatico del display)

L'impostazione Auto Display Off può essere utilizzata per spegnere automaticamente il display quando il pannello di controllo non è in utilizzo.

\* Per evitare l'effetto "burn-in" sul display del pianoforte digitale ES520 come risultato della visualizzazione della stessa videata per un periodo di tempo prolungato, questa impostazione è attiva per impostazione predefinita.

## ■ Impostazioni spegnimento automatico del display

Auto Display Off	Descrizione
15 sec.	Il display si spegnerà automaticamente dopo 15 secondi di inattività.
5 min. (predefinito)	Il display si spegnerà automaticamente dopo 5 minuti di inattività.
30 min.	Il display si spegnerà automaticamente dopo 30 minuti di inattività.

## ■ Variare l'impostazione spegnimento automatico del display

Dopo essere entrati nel menu Basic Settings (pag. 53):

Premere i pulsanti MENU  $\vee$  o  $\wedge$  per selezionare l'impostazione Auto Display Off.

Premere i pulsanti VALUE  $\vee$  o  $\wedge$  per variare l'impostazione spegnimento automatico del display.

Premere il pulsante EXIT per uscire dall'impostazione Auto Display Off e tornare al menu principale delle impostazioni.

\* Quando il display si spegne automaticamente, basterà premere qualsiasi pulsante del pannello di controllo per riaccenderlo.

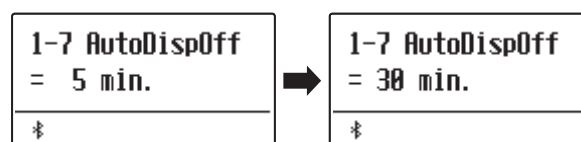

# 1-8 Auto Power Off (Auto-spegnimento)

L'impostazione Auto Power Off può essere utilizzata per far spegnere automaticamente lo strumento dopo uno specifico lasso di tempo di inattività. Questa funzione può essere attivata per impostazione predefinita, a seconda dell'area di mercato.

## ■ Impostazioni auto-spegnimento

Auto Power Off	Descrizione
Off	La funzione Auto Power Off è disabilitata.
15 min.	Lo strumento si spegnerà automaticamente dopo 15 minuti di inattività.
60 min.	Lo strumento si spegnerà automaticamente dopo 60 minuti di inattività.
120 min.	Lo strumento si spegnerà automaticamente dopo 120 minuti di inattività.

\* L'impostazione predefinita di Auto Power Off varia a seconda del luogo di mercato.

## ■ Variare l'impostazione auto-spegnimento

Dopo essere entrati nel menu *Basic Settings* (pag. 53):

Premere i pulsanti MENU  $\vee$  o  $\wedge$  per selezionare l'impostazione Auto Power Off.

Premere i pulsanti VALUE  $\vee$  o  $\wedge$  per variare l'impostazione Auto Power Off.

Premere il pulsante EXIT per uscire dall'impostazione Auto Power Off e tornare al menu principale delle impostazioni.

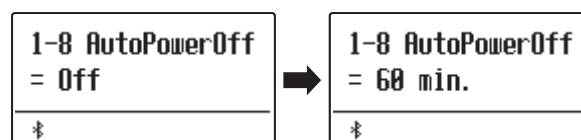

# Virtual Technician (Tecnico Virtuale)

L'intervento di un tecnico è fondamentale in un pianoforte acustico. Il suo compito non è solo accordare lo strumento ma anche curarne la regolazione e l'intonazione affinché lo strumento suoni al meglio.

Le impostazioni di Virtual Technician del pianoforte digitale ES520 simulano in modo digitale questi interventi consentendo all'utilizzatore di adattare i diversi aspetti del carattere dello strumento al proprio stile.

\* Eventuali modifiche applicate da questa operazione rimarranno fino allo spegnimento.

Le impostazioni preferite possono essere archiviate in una memoria Registration o Startup Setting. Ulteriori informazioni sono disponibili a pagine 37 e 58.

## Virtual Technician (Tecnico Virtuale)

Pag. no.	Impostazione	Descrizione	Predefinitore
2-1	Touch Curve	Regola la sensibilità al tocco della tastiera.	Normal
2-2	Voicing	Regola il carattere sonoro dello strumento.	Normal
	User Voicing	Regola l'intonazione individuale di ognuno degli 88 tasti.	0
2-3	Damper Resonance	Regola la risonanza percepita quando si preme il pedale del forte.	5
2-4	Damper Noise	Regola il volume del suono percepito quando si preme il pedale del forte.	5
2-5	String Resonance	Regola la risonanza percepita quando si trattengono le note.	5
2-6	Key-off Effect	Regola il volume del suono percepito quando si rilasciano i tasti.	5
2-7	Fall-back Noise	Regola il volume del suono percepito quando la meccanica si abbassa.	5
2-8	Hammer Delay	Regola il ritardo del martello che picchia le corde durante i pianissimo.	Off
2-9	Topboard	Regola la posizione del coperchio superiore del pianoforte a coda.	Open 3
2-10	Decay Time	Regola il tempo di decadimento del suono di pianoforte quando si premono i tasti.	5
2-11	Minimum Touch	Regola la velocità minima del tasto richiesta per produrre un suono.	1
2-12	Temperament	Regola il sistema di accordatura per adattarla ai brani del periodo rinascimentale e barocco.	Equal Temp.
	Stretch Tuning	Seleziona il modo in cui l'impostazione Stretch Tuning viene applicata ai suoni del pianoforte e ad altri suoni.	Piano Only
	Stretch Curve	Regola il livello di estensione dell'accordatura per i temperamenti equal.	Normal
	Temperament Key	Impostare la chiave di temperamento quando non si utilizza il temperamento equal.	C
	User Temperament	Regola l'accordatura di ogni nota nella scala di un temperamento personalizzato.	0
2-13	User Key Volume	Regola il volume individuale di ognuno degli 88 tasti.	Normal
2-14	Half-Pedal Adjust	Regola il punto in cui il pedale del forte inizia a sostenere i suoni.	5
2-15	Soft Pedal Depth	Regola la profondità/efficienza del pedale del piano.	3

## ■ Entrare nel menu della funzione tecnico virtuale

Mentre sul display è visualizzata la normale operatività:

Premere i pulsanti MENU  $\nabla$  o  $\wedge$  per selezionare il menu Virtual Technician.

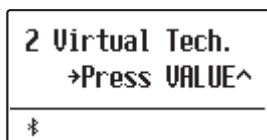

Premere il pulsante VALUE  $\wedge$  per entrare nel menu Virtual Technician.

Sul display apparirà la prima pagina del menu Virtual Technician.

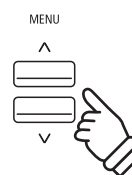

## ■ Selezionare l'impostazione desiderata

Dopo essere entrati nel menu Virtual Technician:

Premere i pulsanti MENU  $\nabla$  o  $\wedge$  per scorrere le diverse pagine delle impostazioni.

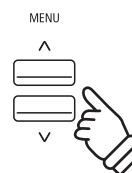
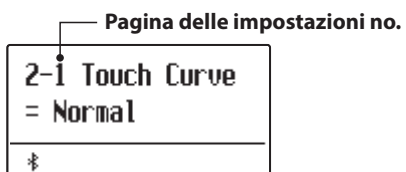

## 2-1 Touch curve (Curva di tocco)

Quando si premono con forza i tasti, il digitale ES520, proprio come un pianoforte acustico, produce un suono più potente, mentre è più attutito quando i tasti sono premuti con delicatezza. Il volume e il carattere timbrico varia in relazione alla forza e alla velocità con cui si suona – su un pianoforte digitale questo sistema viene catalogato come “sensibilità al tocco”.

L'impostazione curva di tocco permette di regolare questa sensibilità. Sono disponibili quattro diverse impostazioni predefinite di curva di tocco.

### ■ Tipi di curva di tocco

Touch Curve	Descrizione
Heavy	È possibile produrre un suono delicato in modo più uniforme.
Normal (predefinito)	Il volume varia il modo in cui i pianoforti acustici rispondono al tocco.
Light	Adatto per i bambini e per chi suona l'organo.
Off	Viene mantenuto un volume costante, indipendentemente dalla forza del tocco.

### ■ Variare il tipo di curva di tocco

Dopo essere entrati nel menu Virtual Technician (pag. 63):

L'impostazione Touch verrà selezionata automaticamente.

Premere i pulsanti VALUE  $\vee$  o  $\wedge$  per scorrere i diversi tipi di curva di tocco.

Premere il pulsante EXIT per uscire dall'impostazione Touch Curve e tornare al menu principale delle impostazioni.

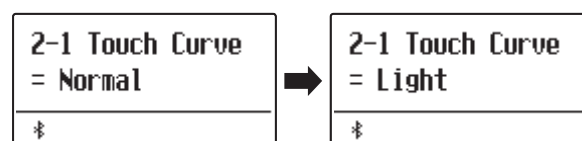

### ■ Accedere direttamente all'impostazione curva di tocco

È possibile accedere direttamente a questa funzione quando in modalità singola (non Dual, Split o Quattro mani) viene selezionato un suono di pianoforte:

Tenere premuti i pulsanti MENU  $\vee$  o  $\wedge$ .

Sul display apparirà l'impostazione Touch Curve.

Premere i pulsanti VALUE  $\vee$  o  $\wedge$  per variare l'impostazione curva di tocco.

Premere due volte il pulsante EXIT per tornare alla videata precedente.

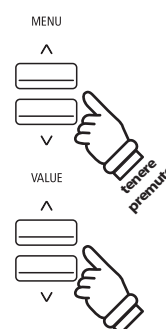



## 2-2 Voicing (Intonazione)

In un pianoforte acustico, la forma, densità e la struttura dei martelli influiscono sul carattere timbrico del suono dello strumento. I tecnici utilizzano diversi strumenti quali aghi, files e spazzole per intervenire sui feltri dei martelli, con lo scopo finale di ottenere un carattere timbrico bilanciato attraverso la tastiera.

L'impostazione Voicing ricrea le diverse proprietà dei martelli permettendo di regolare il carattere timbrico generale dei digitali ES520. Sono disponibili sei diverse impostazioni predefinite di intonazione (applicate uniformemente a tutti i tasti) e un'ulteriore impostazione "User" che consente ai pianisti di effettuare regolazioni personalizzate su ogni tasto.

L'impostazione "Normal" è appropriata per un'ampia gamma di generi musicali, ma si potrebbe desiderare una tonalità più delicata e dolce per dei pezzi romantici, o più brillante o aggressiva per una musica moderna.

\* Questa impostazione di Virtual Technician influirà su tutti i suoni.

### ■ Tipi di intonazione

Voicing	Descrizione
Normal (predefinito)	Riproduce la normale tonalità di un pianoforte acustico attraverso l'intera gamma dinamica.
Mellow 1	Riproduce una tonalità più morbida attraverso l'intera gamma dinamica.
Mellow 2	Riproduce una tonalità ancora più morbida di Mellow 1.
Dynamic	Questa impostazione produce un drastico cambiamento da morbido a brillante a seconda della forza di pressione dei tasti.
Bright 1	Riproduce una tonalità brillante attraverso l'intera gamma dinamica.
Bright 2	Riproduce una tonalità ancora più brillante di Bright 1.
User	Carattere timbrico personalizzato che consente di intonare ogni tasto.

### ■ Variare il tipo di intonazione

Dopo essere entrati nel menu Virtual Technician (pag. 63):

Premere i pulsanti MENU  $\vee$  o  $\wedge$  per selezionare l'impostazione Voicing.

Premere i pulsanti VALUE  $\vee$  o  $\wedge$  per scorrere i diversi tipi di intonazione.

Premere il pulsante EXIT per uscire dall'impostazione Voicing e tornare al menu principale delle impostazioni.

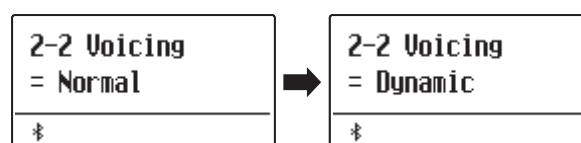

## User Voicing (Intonazione personalizzata)

Questa funzione consente di intonare in maniera individuale ognuno degli 88 tasti.

### ■ Selezionare la nota, regolare il valore di intonazione personalizzata

Dopo aver selezionato l'impostazione Voicing (pag. 65):

Premere i pulsanti VALUE  $\vee$  o  $\wedge$  per selezionare la memoria User Voicing.

Premere il pulsante ● (REC).

Sul display apparirà la videata User Voicing.

Premere la nota da accordare, quindi premere i pulsanti VALUE  $\vee$  o  $\wedge$  per impostare il valore di intonazione desiderato.

E' possibile selezionare la nota anche premendo i pulsanti MENU  $\vee$  o  $\wedge$ .

\* Il valore User Voicing può essere regolato in un range di -5~+5, dove i valori più bassi creano un suono più vellutato e quelli più alti ne creano uno più brillante.

Premere il pulsante STOP per uscire dall'impostazione e tornare all'impostazione Voicing.

\* Le impostazioni di User Voicing vengono automaticamente salvate e le impostazioni sono ancora efficaci dopo il riavvio dello strumento.

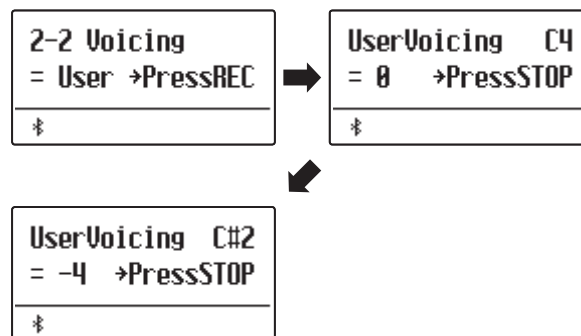

## 2-3 Damper Resonance (Risonanza degli smorzatori)

Quando in un pianoforte acustico viene premuto il pedale del forte, tutti gli smorzatori si alzano consentendo alle corde di vibrare liberamente. Quando premendo il pedale tonale si suona una nota o un accordo, oltre alle corde delle note suonate, vibreranno anche le corde delle altre note in risonanza simpatica.

L'impostazione risonanza degli smorzatori del pianoforte digitale ES520 ricrea questo fenomeno e consente di regolarne il volume.

\* Questa impostazione di Virtual Technician influiranno solo i suoni del pianoforte acustico.

### ■ Regolare il volume della risonanza degli smorzatori

Dopo essere entrati nel menu Virtual Technician (pag. 63):

Premere i pulsanti MENU  $\nabla$  o  $\wedge$  per selezionare l'impostazione Damper Resonance.

Premere i pulsanti VALUE  $\nabla$  o  $\wedge$  per regolare il volume della risonanza degli smorzatori.

\* Il volume della risonanza degli smorzatori può essere regolata in Off, 1~10, dove i valori più alti corrispondono a una risonanza più pronunciata.

Premere il pulsante EXIT per uscire dall'impostazione Damper Resonance e tornare al menu principale delle impostazioni.

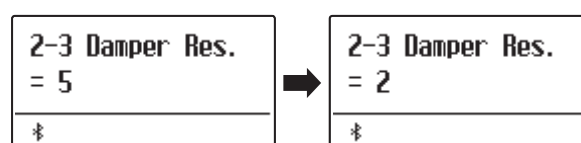

## 2-4 Damper Noise (Rumore degli smorzatori)

Quando, in un pianoforte acustico, viene pigiato e rilasciato il pedale del forte, è spesso possibile sentire il suono dello smorzatore che tocca e rilascia le corde.

Il pianoforte digitale ES520 riproduce questo suono e l'impostazione Damper Noise permette di regolarne il volume. La velocità con cui viene pigiato il pedale del forte influirà anche sulla prominente del rumore degli smorzatori, con un uso veloce del pedale verrà creato un suono molto pronunciato.

\* L'impostazione Virtual Technician influirà solo sui suoni di pianoforte.

### ■ Regolare il volume del rumore degli smorzatori

Dopo essere entrati nel menu Virtual Technician (pag. 63):

Premere i pulsanti MENU  $\nabla$  o  $\wedge$  per selezionare l'impostazione Damper Noise.

Premere i pulsanti VALUE  $\nabla$  o  $\wedge$  per regolare il volume dell'impostazione Damper Noise.

\* Il volume del rumore degli smorzatori può essere regolato in Off, 1~10, dove i valori più alti corrisponderanno ad un rumore più pronunciato.

Premere il pulsante EXIT per uscire dall'impostazione Damper Noise e tornare al menu principale delle impostazioni.

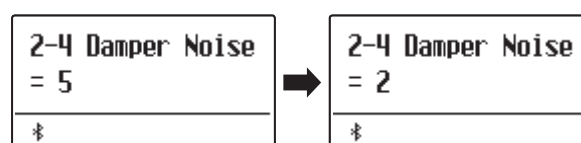

# 2-5 String Resonance (Risonanza delle corde)

La risonanza delle corde fa riferimento ad un fenomeno che esiste nei pianoforti acustici dove le corde delle note trattenute risuonano "per simpatia" con le altre note della stessa serie armonica.

L'impostazione risonanza delle corde del pianoforte digitale ES520 ricrea questo fenomeno e permette di regolarne il volume.

\* L'impostazione Virtual Technician influirà solo sui suoni di pianoforte.

### ■ Dimostrazione di risonanza delle corde

Per prendere dimestichezza con il fenomeno della risonanza delle corde, premere con dolcezza il tasto "DO" come indicato nell'illustrazione sotto riportata, quindi premere ognuno dei tasti contrassegnati con il simbolo ●. Oltre al suono di ogni nota suonata, sarà possibile sentire le corde del primo tasto "DO" risuonare in simpatia, dimostrando così la risonanza delle corde.

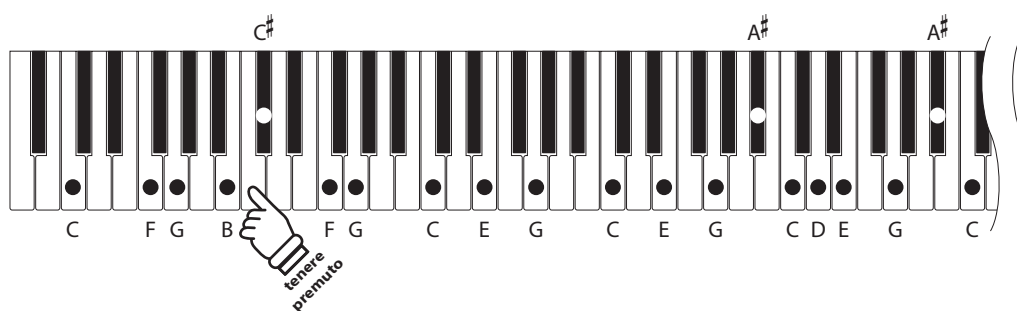

### ■ Regolare il volume della risonanza delle corde

Dopo essere entrati nel menu Virtual Technician (pag. 63):

Premere i pulsanti MENU  $\vee$  o  $\wedge$  per selezionare l'impostazione String Resonance.

Premere i pulsanti VALUE  $\vee$  o  $\wedge$  per regolare il volume dell'impostazione.

\* Il volume della risonanza delle corde può essere regolato in Off, 1~10, dove i valori più alti corrispondono a una risonanza più pronunciata.

Premere il pulsante EXIT per uscire dall'impostazione String Resonance e tornare al menu principale delle impostazioni.

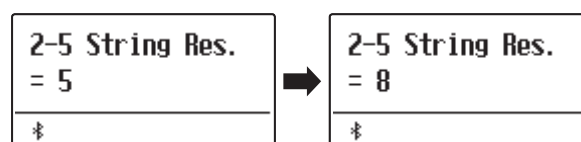

## 2-6 Key-off Effect (Effetto rilascio tasto)

Quando si suona un pianoforte acustico – in particolar modo nella sezione dei bassi – se un tasto viene pigiato con forza e rilasciato velocemente, è spesso possibile sentire il suono degli smorzatori che toccano le corde subito prima che la vibrazione si fermi.

Inoltre, la velocità con cui vengono rilasciati i tasti influisce anche sul carattere del suono. Ad esempio, quando si rilasciano velocemente i tasti (es. suonando lo staccato) la porzione di emissione del suono sarà notevolmente più breve di quando si rilasciano i tasti lentamente (es. suonando il legato).

Il pianoforte digitale ES520 riproduce entrambe le caratteristiche. L'impostazione rilascio tasto consente di regolare il suono del rilascio e di attivare o disattivare il rilevamento di velocità.

\* L'impostazione Virtual Technician influirà sui suoni di pianoforte, Classic E.P.2, 60's E.P., 60's E.P.2 e Harpsichord.

### ■ Regolare il volume dell'effetto rilascio tasto

Dopo essere entrati nel menu Virtual Technician (pag. 63):

Premere i pulsanti MENU  $\vee$  o  $\wedge$  per selezionare l'impostazione dell'effetto Key-off.

Premere i pulsanti VALUE  $\vee$  o  $\wedge$  per regolare il volume dell'impostazione dell'effetto Key-off.

\* Il volume dell'effetto Key-off Effect può essere regolato in Off, 1~10, dove i valori più alti corrispondono ad un effetto più evidente.

\* Se l'impostazione dell'effetto rilascio tasto è su Off, anche la rilevazione della velocità di rilascio è disattiva. In questo caso la velocità alla quale il tasto viene rilasciato non influirà sul carattere del suono.

Premere il pulsante EXIT per uscire dall'impostazione dell'effetto Key-off e tornare al menu principale delle impostazioni.

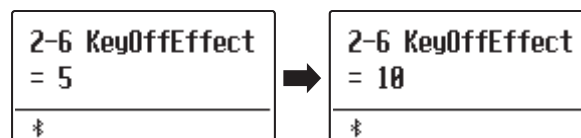

# 2-7 Fall-back Noise (Rumore Fall-Back)

Mentre si suona un pianoforte acustico è spesso possibile sentire il tipico suono di ritorno della meccanica (“falling back”) in posizione neutrale dopo che si è rilasciato un tasto.

Con questa impostazione il pianoforte digitale ES520 riproduce questo suono ed è possibile regolarne il volume.

Mentre il valore di fabbrica è previsto per simulare il livello di volume naturale del rumore dei tasti quando tornano nella loro posizione naturale, si potrebbe desiderare di regolarne il volume. Per esempio, riducendo il volume durante l'esecuzione di pezzi molto delicati, dove il rumore di ritorno tasto potrebbe diventare troppo evidente.

\* L'impostazione Virtual Technician influirà solo sui suoni di pianoforte.

### ■ Regolare il volume rumore Fall-back

Dopo essere entrati nel menu Virtual Technician (pag. 63):

Premere i pulsanti MENU  $\vee$  o  $\wedge$  per selezionare l'impostazione Fall-back Noise.

Premere i pulsanti VALUE  $\vee$  o  $\wedge$  per regolare il volume dell'impostazione Fall-back Noise.

\* Il volume di questa impostazione può essere regolato in Off, 1~10, dove i valori più alti corrispondono ad un rumore più pronunciato.

Premere il pulsante EXIT per uscire dall'impostazione Fall-back Noise e tornare al menu principale delle impostazioni.



## 2-8 Hammer Delay (Ritardo dei martelli)

Quando con un pianoforte acustico si suonano dei passaggi pianissimo è possibile percepire un ritardo tra la pressione di un tasto e la percussione del martello sulle corde.

Se lo si desidera, il pianoforte digitale ES520 può ricreare questo ritardo consentendo anche di regolarne la lunghezza.

Mentre il valore di default "Off" è previsto per replicare un gran coda ben regolato, con un'immediata connessione tra tastiera e martelli, alcuni pianisti potrebbero desiderare di introdurre un ritardo minore per simulare diversi tipi di pianoforte o strumenti con una meccanica leggermente usurata.

\* Questa impostazione di Virtual Technician influirà solo sui suoni di pianoforte.

### ■ Regolare il valore di Hammer Delay

Dopo essere entrati nel menu Virtual Technician (pag. 63):

Premere i pulsanti MENU  $\vee$  o  $\wedge$  per selezionare l'impostazione Hammer Delay.

Premere i pulsanti VALUE  $\vee$  o  $\wedge$  per regolare il valore dell'impostazione Hammer Delay.

\* Il valore può essere regolato entro un range di Off, 1~10, i valori più alti produrranno un ritardo maggiore.

Premere il pulsante EXIT per uscire dall'impostazione Hammer Delay e tornare al menu principale delle impostazioni.

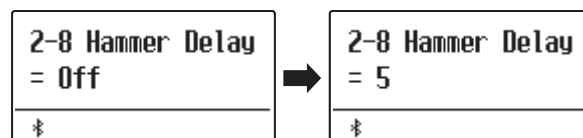

# 2-9 Topboard (Coperchio superiore)

Quando si suona un pianoforte acustico, la posizione del coperchio superiore dello strumento (asta) influisce sia sul volume che sulla "apertura" del suono prodotto. Con il coperchio completamente aperto le onde sonore vengono riflesse dalla superficie lucida del coperchio e proiettate nell'ambiente, mentre con il coperchio chiuso si ottiene l'effetto opposto di un suono più scuro e ovattato.

Il pianoforte digitale ES520 cerca di simulare queste caratteristiche con quattro diverse posizioni del coperchio.

\* Questa impostazione di Virtual Technician influirà solo sui suoni di pianoforte.

### ■ Posizioni del coperchio

Posizione coperchio	Descrizione
Open3 (predefinito)	Simula il carattere di un coperchio completamente aperto, con la massima proiezione di suono.
Open2	Simula il carattere di un coperchio aperto a metà, con una proiezione di suono ridotta.
Open1	Simula il carattere di un coperchio parzialmente aperto, con una proiezione di suono limitata.
Closed1	Simula il carattere di un coperchio superiore chiuso posteriormente ma aperto anteriormente, con proiezione del suono limitata.
Closed2	Simula il carattere di un coperchio superiore chiuso posteriormente e anteriormente, con proiezione del suono minima.

### ■ Variare la posizione del coperchio

Dopo essere entrati nel menu Virtual Technician (pag. 63):

Premere i pulsanti MENU  $\vee$  o  $\wedge$  per selezionare l'impostazione Topboard.

Premere i pulsanti VALUE  $\vee$  o  $\wedge$  per scorrere i diversi tipi di coperchio.

Premere il pulsante EXIT per uscire dall'impostazione e tornare al menu principale delle impostazioni.

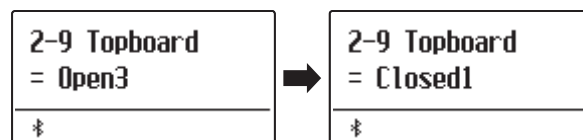



## 2-10 Decay Time (Tempo di decadimento)

In un pianoforte acustico, la lunghezza dello strumento influenza la velocità con cui le note trattenute decadono, in un pianoforte più lungo (corde più lunghe) il tempo di decadimento è superiore.

Il pianoforte digitale ES520 cerca di simulare questa caratteristica. L'impostazione Decay Time consente di regolare la lunghezza di decadimento quando i tasti sono premuti.

\* Questa impostazione di Virtual Technician influirà su tutti i suoni.

### ■ Regolare il tempo di decadimento

Dopo essere entrati nel menu Virtual Technician (pag. 63):

Premere i pulsanti MENU  $\nabla$  o  $\wedge$  per selezionare l'impostazione Decay Time.

Premere i pulsanti VALUE  $\nabla$  o  $\wedge$  per regolare il volume dell'impostazione Decay Time.

\* Il valore può essere regolato entro un range di 1~10, i valori più alti producono un tempo di decadimento superiore.

\* Il tempo di decadimento può essere impostato per ciascun suono in maniera indipendente.

Premere il pulsante EXIT per uscire dall'impostazione e tornare al menu principale delle impostazioni.

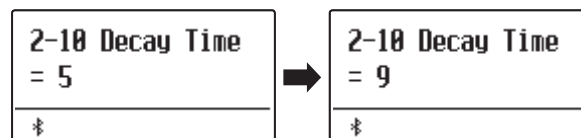

## 2-11 Minimum Touch (Tocco minimo)

Questa impostazione consente di regolare la velocità minima del tasto necessaria per produrre un suono. Di default questa impostazione cerca di ricreare la sensibilità al tocco di un pianoforte a coda da concerto consentendo di produrre un suono molto morbido premendo con estrema delicatezza i tasti. Tuttavia, potrebbe essere opportuno ridurre questa sensibilità, quando si desidera ricreare la sensazione di pianoforte a coda da concerto o di un pianoforte verticale.

\* Questa impostazione Virtual Technician influisce sui suoni del pianoforte acustico e su E.PIANO (escluso Modern E.P.).

### ■ Regolare il volume Minimum Touch

Dopo essere entrati nel menu Virtual Technician (pag. 63):

Premere i pulsanti MENU  $\nabla$  o  $\wedge$  per selezionare l'impostazione Minimum Touch.

Premere i pulsanti VALUE  $\nabla$  o  $\wedge$  per regolare il volume dell'impostazione Minimum Touch.

\* Il valore di Minimum Touch può essere regolato in un intervallo 1~20, dove i valori più ampi richiedono maggior forza per produrre un suono. Per esempio, un valore di 10 richiederà una velocità di 10 o più per suonare la tastiera e produrre un suono.

Premere il pulsante EXIT per uscire dall'impostazione e tornare al menu principale delle impostazioni.

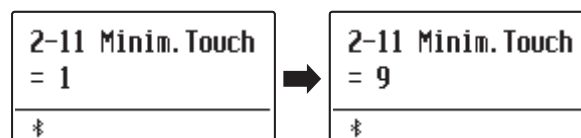

## 2-12 Temperament (Impostazione dei temperamenti)

L'impostazione dei temperamenti permette di variare il sistema di accordatura utilizzato dal pianoforte digitale ES520 dal moderno Temperament' standard ad uno qualsiasi dei vari temperamenti popolari durante i periodi rinascimentale e barocco. E' inoltre possibile ottenere temperamenti personalizzati utilizzando la funzione User Temperaments.

### ■ Tipi di temperamento

Tipo di temperamento	Descrizione
Equal Temperament (Equal) (predefinito)	Questo temperamento è il più popolare metodo di accordatura e divide la scala in dodici semitoni uguali. Ciò produce lo stesso intervallo di accordo in tutti i dodici semitoni e ha il vantaggio di una modulazione senza limiti delle note. Comunque la tonalità di ogni chiave diventa meno caratteristica e nessun accordo è in pura consonanza.
Temperamento puro (Pure Major/Pure minor)	Questo temperamento che elimina la dissonanza delle terze e quinte, è ancora popolare per la musica corale grazie alla sua perfetta armonia. Qualsiasi modulazione della chiave risulterà in dissonanza. * La chiave del temperamento e l'impostazione maggiore/minore devono combaciare correttamente.
Temperamento Pitagorico (Pythagorean)	Questo temperamento, che impiega rapporti matematici per eliminare la dissonanza delle quinte, ha un uso molto limitato con gli accordi, ma produce linee melodiche molto caratteristiche.
Temperamento Medio (Meantone)	Con questo temperamento si elimina la dissonanza delle terze e la mancanza delle consonanze provate con certe quinte per il temperamento puro. Esso produce accordi più belli di quelli con il temperamento puro.
Temperamento Werckmeister (Werckmeister) Temperamento Kirnberger (Kirnberger)	Questi due temperamenti sono posizionati tra il Medio ed il Pitagorico. Per la musica con pochi accidenti, questo temperamento produce i bellissimi accordi del tono medio ma, con l'aumento degli accidenti, il temperamento produce le melodie caratteristiche del temperamento pitagorico. Esso viene usato principalmente per la musica classica scritta nell'Era Barocca per far rivivere le caratteristiche originali.
Temperamento personalizzato (User)	Un temperamento personalizzato, creato aumentando o diminuendo l'intonazione di ogni nota nella scala.

### ■ Variare il tipo di temperamento

Dopo essere entrati nel menu Virtual Technician (pag. 63):

Premere i pulsanti MENU  $\vee$  o  $\wedge$  per selezionare l'impostazione Temperament.

premere i pulsanti VALUE  $\vee$  o  $\wedge$  per scorrere i vari tipi di temperamento.

Premere il pulsante EXIT per uscire dall'impostazione e tornare al menu principale delle impostazioni.

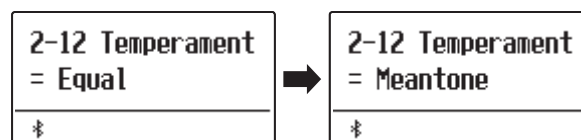

## Stretch Tuning (Estensione dell'accordatura)

L'impostazione estensione dell'accordatura indica se tale tipo di accordatura può essere applicato solo per i suoni di pianoforte acustico, per tutti i suoni o totalmente disattivato.

L'estensione dell'accordatura un particolare metodo usato dai tecnici di pianoforti acustici in cui l'accordatura delle note più basse vengono leggermente abbassate e quelle più alte leggermente innalzate per uguagliare le armoniche naturali di un pianoforte acustico.

\* Questa impostazione è attiva solo se il temperamento è impostato su Equal.

### ■ Impostazioni di estensione dell'accordatura

Estensione accordatura	Descrizione
Solo Piano (predefinito)	L'estensione dell'accordatura viene applicata solo sui suoni di pianoforte acustico.
Off	L'estensione dell'accordatura non è attiva.
On	L'estensione dell'accordatura viene applicata su tutti i suoni.

### ■ Selezionare il tipo di Stretch Tuning

Dopo aver selezionato il tipo *Equal Temperament* (pag. 74):

Premere i pulsanti MENU  $\vee$  o  $\wedge$  per selezionare l'impostazione Stretch Tuning.

Premere i pulsanti VALUE  $\vee$  o  $\wedge$  per scorrere l'impostazione Stretch Tuning.

Premere il pulsante EXIT per uscire dall'impostazione e tornare al menu principale delle impostazioni.

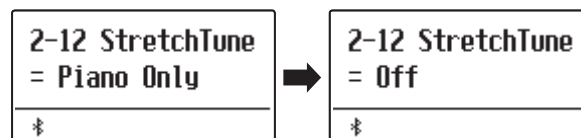

## Stretch Curve (Curva dell'accordatura)

L'impostazione di estensione della curva, specifica il livello di estensione dell'accordatura applicato al suono. E' inoltre possibile creare metodi di accordatura personalizzati utilizzando uno dei quattro tipi di User Tuning.

\* Questa impostazione è attiva solo quando Stretch Tuning è impostato su Piano Only, e il temperamento su Equal.

### ■ Impostazione Stretch Curve

Stretch Curve	Descrizione
Normal (predefinito)	Estensione normale.
Wide	Estensione ampia.
User 1~4	Accordatura personalizzata.

### ■ Selezionare il tipo di Stretch Curve

Dopo essere entrati nel menu Virtual Technician (pag. 63):

Premere i pulsanti MENU  $\vee$  o  $\wedge$  per selezionare l'impostazione Stretch Curve.

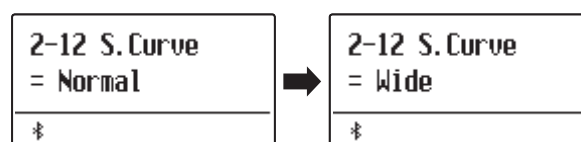

Premere i pulsanti VALUE  $\vee$  o  $\wedge$  per scorrere i diversi tipi di Stretch Curve.

Premere il pulsante EXIT per uscire dall'impostazione e tornare al menu principale delle impostazioni.

## Temperament Key (Chiave del temperamento)

L'impostazione chiave del temperamento permette di specificare la chiave del temperamento selezionato. In caso di utilizzo di un temperamento diverso da Equal, usare questa impostazione per specificare l'indicazione della chiave del pezzo.

\* Questa impostazione potrà influire solo sul bilanciamento dell'accordatura, l'intonazione della tastiera resterà inalterata.

### ■ Variare l'impostazione chiave del temperamento

Dopo aver selezionato un temperamento diverso da Equal :

Premere i pulsanti MENU  $\vee$  o  $\wedge$  per selezionare l'impostazione Temperament Key.

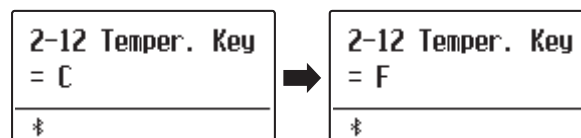

Premere i pulsanti VALUE  $\vee$  o  $\wedge$  per selezionare la chiave di temperamento desiderata.

\* La chiave di temperamento può essere impostata in un range da DO a SI.

## User Temperament (Temperamento personalizzato)

L'impostazione temperamento personalizzato consente all'utilizzatore di creare un personale tipo di temperamento.

\* Questa funzione è attiva solo quando Stretch Tuning è impostato su Piano Only, il temperamento su Equal, e Stretch Curve su User 1~4.

### ■ Selezionare la nota, regolare il valore del temperamento personalizzato

Dopo essere entrati nel menu Virtual Technician (pag. 63):

Premere il pulsante MENU  $\wedge$ .

Premere i pulsanti MENU  $\vee$  o  $\wedge$  per selezionare la nota da regolare.

Premere i pulsanti VALUE  $\vee$  o  $\wedge$  per regolare il valore in centesimi della nota selezionata.

\* Il valore può essere regolato entro un range di -50~+50.

Premere il pulsante EXIT per uscire dall'impostazione e tornare al menu principale delle impostazioni.

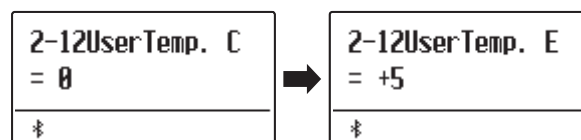

## 2-13 User Key Volume (Volume personalizzato della chiave)

Questa impostazione consente di regolare individualmente il volume di ognuno degli 88 tasti.

### ■ Selezionare la nota, regolare il volume personalizzato della chiave

Dopo essere entrati nel menu Virtual Technician (pag. 63):

Premere i pulsanti MENU  $\vee$  o  $\wedge$  per selezionare l'impostazione User Key Volume.

Premere i pulsanti VALUE  $\vee$  o  $\wedge$  per selezionare la memoria del volume della chiave personalizzato.

Premere il pulsante ● (REC) per regolare la memoria User Key Volume.

Premere la nota da regolare, quindi premere i pulsanti VALUE  $\vee$  o  $\wedge$  per selezionare il volume desiderato.

E' possibile selezionare la nota anche premendo i pulsanti MENU  $\vee$  o  $\wedge$ .

Premere il pulsante STOP per uscire dall'impostazione User Key Volume e tornare alla selezione delle memorie User Key Volume.

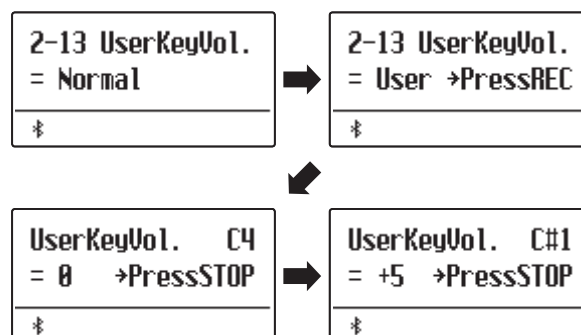

## 2-14 Half-Pedal Adjust (Regolazione mezzo-pedale)

Questa impostazione consente di regolare il punto in cui il pedale del forte/tonale diventa attivo (quando gli smorzatori del pianoforte iniziano ad alzarsi dalle corde). Questa impostazione può essere utile a quei pianisti che abitualmente tengono il loro piede destro sul pedale ma non desiderano necessariamente sostenere il suono.

\* Questa impostazione di Virtual Technician influirà su tutti i suoni.

### ■ Impostazione regolazione mezzo-pedale

Half-Pedal Adjust	Descrizione
1	Questa impostazione consente di par partire la metà pedale in un punto anteriore.
⋮	⋮
7	Questa impostazione consente di par partire la metà pedale in un punto posteriore.
8	Questa impostazione consente di utilizzare il pedale del forte come controllo. Il controllo può essere eseguito premendo leggermente il pedale.
⋮	⋮
10	Questa impostazione consente di utilizzare il pedale del forte come controllo. Il controllo può essere eseguito nella gamma più ampia.

### ■ Regolare il volume di regolazione mezzo-pedale

Dopo essere entrati nel menu Virtual Technician (pag. 63):

Premere i pulsanti MENU  $\vee$  o  $\wedge$  per selezionare l'impostazione Half-Pedal Adjust.

Premere i pulsanti VALUE  $\vee$  o  $\wedge$  per regolare il volume dell'impostazione Half-Pedal Adjust.

\* Il volume può essere regolato entro un range di 1~10.

Premere il pulsante EXIT per uscire dall'impostazione e tornare al menu principale delle impostazioni.



## 2-15 Soft Pedal Depth (Profondità pedale del piano)

Questa impostazione regola l'efficiacia (profondità/forza) del pedale del piano.

\* Questa impostazione di Virtual Technician influirà su tutti i suoni.

### ■ Regolare il volume della profondità del pedale del piano

Dopo essere entrati nel menu Virtual Technician (pag. 63):

Premere i pulsanti MENU  $\vee$  o  $\wedge$  per selezionare l'impostazione Soft Pedal Depth.

Premere i pulsanti VALUE  $\vee$  o  $\wedge$  per regolare il volume dell'impostazione Soft Pedal Depth.

\* Il volume può essere regolato entro un range di 1~10, i valori più alti produrranno un suono più morbido.

Premere il pulsante EXIT per uscire dall'impostazione e tornare al menu principale delle impostazioni.

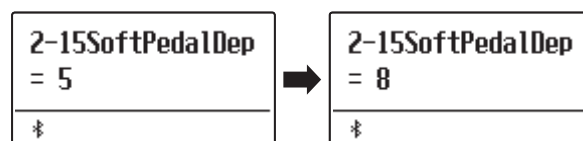

# Key Settings (Impostazioni chiave)

Il menu delle impostazioni della chiave contiene impostazioni utili a regolare l'azione dello strumento quando si sta suonando in modalità Dual o Split.

\* Eventuali modifiche applicate da questa operazione rimarranno fino allo spegnimento.

Le impostazioni preferite possono essere archiviate in una memoria Registration o Startup Setting. Ulteriori informazioni sono disponibili a pagine 37 e 58.

## ■ Key Settings (Impostazioni della chiave)

Pag. no.	Impostazione	Descrizione	Predefnizione
3-1	Lower Octave	In modalità Split, innalza in ottave l'intonazione della sezione inferiore.	0
3-2	Lower Pedal	In modalità Split, attiva/disattiva il pedale tonale per la sezione inferiore.	Off
3-3	Split Balance	Regola il bilanciamento del volume tra le sezioni superiore ed inferiore.	9 : 9
3-4	Layer Octave	In modalità Dual, innalza in ottave l'intonazione del suono sovrapposto.	0
3-5	Layer Dynamics	In modalità Dual, regola la sensibilità dinamica del suono sovrapposto.	10
3-6	Dual Balance	Regola il bilanciamento del volume tra il suono principale e quello sovrapposto.	9 : 9

## ■ Entrare nel menu impostazioni della chiave

Mentre sul display è visualizzata la normale operatività:

Premere i pulsanti MENU  $\vee$  o  $\wedge$  per selezionare il menu Key Settings menu.

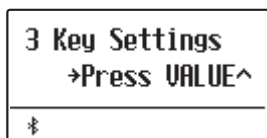

Premere il pulsante VALUE  $\wedge$  per entrare nel menu.

Sul display apparirà la prima pagina del menu delle impostazioni della chiave.

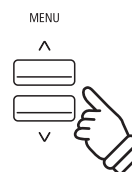

## ■ Selezionare l'impostazione desiderata

Dopo essere entrati nel menu Key Settings:

Premere i pulsanti MENU  $\vee$  o  $\wedge$  per scorrere le diverse pagine delle impostazioni.

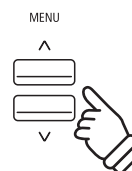
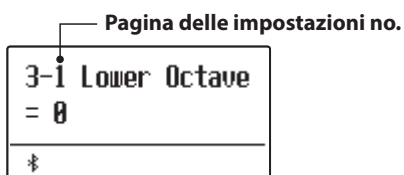

### 3-1 Lower Octave Shift (Innalzamento ottava nella parte inferiore)

L'impostazione innalzamento dell'ottava nella parte inferiore consente, quando si è in modalità Split, di incrementare in ottave l'intonazione della sezione inferiore.

#### ■ Variare il valore di innalzamento dell'ottava nella parte inferiore

Dopo essere entrati nel menu Key Settings (pag. 79):

L'impostazione innalzamento dell'ottava nella parte inferiore verrà selezionata automaticamente.

Premere i pulsanti VALUE  $\vee$  o  $\wedge$  per diminuire o aumentare il valore dell'impostazione Lower Octave Shift.

\* L'intonazione della sezione inferiore può essere aumentata sino a 3 ottave.

Premere il pulsante EXIT per uscire dall'impostazione Lower Octave Shift e tornare al menu principale delle impostazioni.

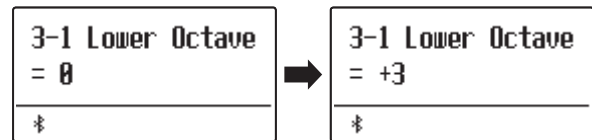

#### ■ Accedere direttamente all'impostazione innalzamento dell'ottava inferiore

E' possibile accedere direttamente a questa funzione quando si utilizzano le modalità Split o Quattro mani:

Tenere premuti i pulsanti MENU  $\vee$  o  $\wedge$ .

Sul display apparirà l'impostazione Lower Octave Shift.

Premere i pulsanti VALUE  $\vee$  o  $\wedge$  per regolare l'impostazione.

Premere due volte il pulsante EXIT per uscire dall'impostazione e tornare alla videata precedente.

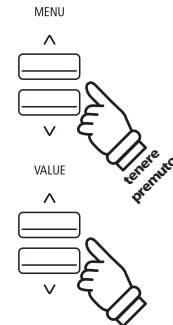



## 3-2 Lower Pedal (Pedale del forte per i suoni bassi)

Questa impostazione determina se quando si è in modalità Split il pedale del forte influisce o meno sui suoni bassi.

### ■ Impostazioni del pedale del forte per i suoni bassi

Lower Pedal	Descrizione
Off (predefinito)	In modalità Split, i suoni della sezione inferiore non verranno sostenuti anche se viene premuto il pedale del forte.
On	In modalità Split, i suoni della sezione inferiore verranno sostenuti quando il pedale del forte viene premuto.

### ■ Variare l'impostazione del pedale del forte per i suoni bassi

Dopo essere entrati nel menu Key Settings (pag. 79):

Premere i pulsanti MENU  $\vee$  o  $\wedge$  per selezionare l'impostazione Lower Pedal.

Premere i pulsanti VALUE  $\vee$  o  $\wedge$  per impostare Lower Pedal su on o su off.

Premere il pulsante EXIT per uscire dall'impostazione Lower Pedal e tornare al menu principale delle impostazioni.

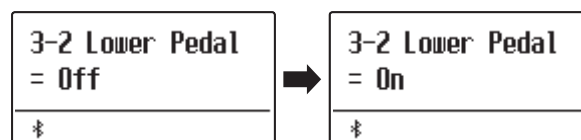

## 3-3 Split Balance (Bilanciamento Split)

In modalità Split, questa impostazione consente di regolare il bilanciamento del volume tra la sezione superiore e quella inferiore.

\* La regolazione di questa impostazione è possibile anche mentre la modalità Split è già in uso. Per ulteriori informazioni consultare pag. 21.

### ■ Regolare l'impostazione bilanciamento Split

Dopo essere entrati nel menu Key Settings (pag. 79):

Premere i pulsanti MENU  $\vee$  o  $\wedge$  per selezionare l'impostazione Split Balance.

Premere i pulsanti VALUE  $\vee$  o  $\wedge$  per regolare il bilanciamento del volume tra le sezioni superiore ed inferiore.

Dopo aver aumentato al volume massimo (9) di una sezione, il volume dell'altra sezione inizierà a diminuire.

Premere il pulsante EXIT per uscire dall'impostazione Split Balance e tornare al menu principale delle impostazioni.

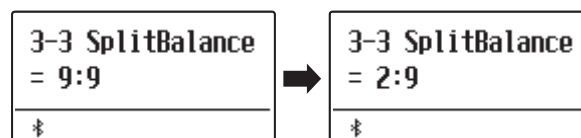

### 3-4 Layer Octave Shift (Variazione di ottava di un suono sovrapposto)

L'impostazione variazione di ottava di un suono sovrapposto consente, quando si è in modalità Dual, di aumentare o diminuire in ottave l'intonazione del suono sovrapposto.

#### ■ Cambiare il valore di variazione di ottava di un suono sovrapposto

Dopo essere entrati nel menu Key Settings (pag. 79):

Premere i pulsanti MENU  $\vee$  o  $\wedge$  per selezionare l'impostazione Layer Octave Shift.

Premere i pulsanti VALUE  $\vee$  o  $\wedge$  per diminuire o aumentare il valore dell'impostazione.

\* L'intonazione del suono sovrapposto può essere aumentata o diminuita sino a 2 ottave.

\* Alcuni suoni sovrapposti potrebbero non produrre tonalità se l'ottava è aumentata oltre un certo valore.

Premere il pulsante EXIT per uscire dall'impostazione Layer Octave Shift e tornare al menu principale delle impostazioni.

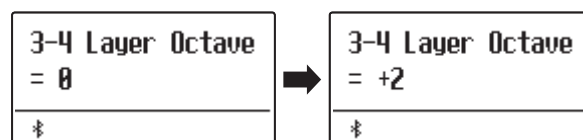

#### ■ Accedere direttamente all'impostazione variazione di ottava di un suono sovrapposto

E' possibile accedere direttamente a questa impostazione quando la modalità Dual è attiva:

Tenere premuti i pulsanti MENU  $\vee$  o  $\wedge$ .

Sul display apparirà l'impostazione Layer Octave Shift.

Premere i pulsanti VALUE  $\vee$  o  $\wedge$  per regolare l'impostazione.

Premere due volte il pulsante EXIT per tornare alla videata precedente.

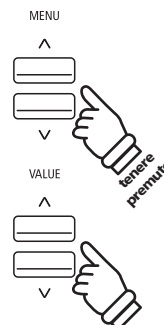

## 3-5 Layer Dynamics (Sovrapposizione dinamica dei suoni)

Alcune volte, quando si utilizza la modalità Dual, non è sufficiente la semplice regolazione del bilanciamento del volume tra i due suoni sovrapposti per creare il carattere timbrico desiderato, in particolar modo se entrambi i suoni sono molto dinamici. Sovrapporre due suoni di identica dinamicità può causare difficoltà nel controllo e nel suonare agevolmente.

La funzione di sovrapposizione dinamica consente di ridurre la sensibilità dinamica del suono sovrapposto, al fine di migliorare l'armonizzazione dei due suoni. Oltre a ridurre il volume del suono sovrapposto, limitando la sua sensibilità dinamica, questa funzione consente anche di controllare più facilmente il suono sovrapposto in relazione al suono principale.

### ■ Regolare l'impostazione di sovrapposizione dinamica

Dopo essere entrati nel menu Key Settings (pag. 79):

Premere i pulsanti MENU  $\nabla$  o  $\wedge$  per selezionare l'impostazione Layer Dynamics.

Premere i pulsanti VALUE  $\nabla$  o  $\wedge$  per diminuire o aumentare il valore dell'impostazione Layer Dynamics.

\* Il valore di sovrapposizione dinamica può essere regolato in un range di off, 1~10.

Premere il pulsante EXIT per uscire dall'impostazione Layer Dynamics e tornare al menu principale delle impostazioni.



## 3-6 Dual Balance (Bilanciamento Dual)

Quando si utilizza la modalità Dual, l'impostazione bilanciamento Dual consente di regolare il bilanciamento del volume tra il suono principale e quello sovrapposto.

\* L'impostazione di bilanciamento Dual può anche essere utilizzata direttamente regolata mentre la modalità Dual è in uso. Per ulteriori informazioni consultare pag. 19.

### ■ Regolare l'impostazione di bilanciamento Dual

Dopo essere entrati nel menu Key Settings (pag. 79):

Premere i pulsanti MENU  $\nabla$  o  $\wedge$  per selezionare l'impostazione Dual Balance.

Premere i pulsanti VALUE  $\nabla$  o  $\wedge$  per regolare il bilanciamento del volume tra le sezioni principale e sovrapposta.

Dopo aver aumentato al volume massimo (9) di un suono, il volume dell'altro suono inizierà a diminuire.

Premere il pulsante EXIT per uscire dall'impostazione Dual Balance e tornare al menu principale delle impostazioni.

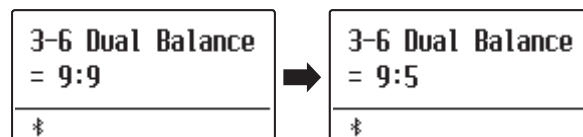

# Phones Settings (Impostazioni cuffie)

Il menu delle impostazioni delle cuffie contiene ulteriori impostazioni per la selezione della modalità SHS (Suono spaziale in cuffia), del tipo di cuffie da utilizzare, e il volume di uscita delle cuffie collegate.

\* Eventuali modifiche applicate da questa operazione rimarranno fino allo spegnimento.

Le impostazioni preferite possono essere archiviate in una memoria Registration o Startup Setting. Ulteriori informazioni sono disponibili a pagine 37 e 58.

## ■ Impostazioni cuffie

Pag. no.	Impostazione	Descrizione	Predefnizione
4-1	SHS Mode	Seleziona la modalità SHS (Spatial Headphone Sound) desiderata.	Normal
4-2	Phones Type	Seleziona il tipo di cuffie da utilizzare con lo strumento.	Normal

## ■ Entrare nel menu impostazioni della cuffie

Mentre sul display è visualizzata la normale operatività:

Premere i pulsanti MENU  $\vee$  o  $\wedge$  per selezionare il menu Phones Settings menu.



Premere il pulsante VALUE  $\wedge$  per entrare nel menu.

Sul display apparirà la prima pagina del menu delle impostazioni della cuffie.

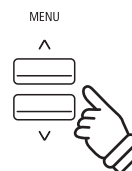

## ■ Selezionare l'impostazione desiderata

Dopo essere entrati nel menu Phones Settings:

Premere i pulsanti MENU  $\vee$  o  $\wedge$  per scorrere le diverse pagine delle impostazioni.

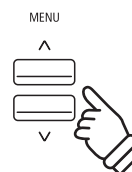
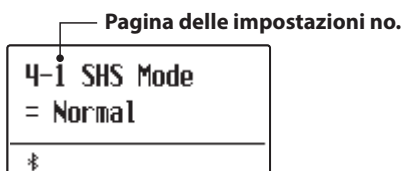

# 4-1 SHS Mode (Modalità SHS)

Il suono spaziale in cuffia (SHS) è una funzione speciale del pianoforte digitale ES520 che migliora la profondità e il realismo del suono di pianoforte acustico in cuffia.

Questa impostazione consente di selezionare uno dei tre diversi presets acustici che regolano la posizione spaziale del suono, aiutando anche a ridurre l'affaticamento auditivo durante un uso prolungato delle cuffie.

\* Questa impostazione non influisce sugli altoparlanti del suono Line Out.

## ■ Impostazione SHS

Modalità SHS	Descrizione
Off	Disattiva la funzione Spatial Headphone Sound.
Forward	Focalizzazione frontale, ricreazione del suono in posizione spaziale limitata.
Normal (predefinito)	Bilanciamento naturale, ricreazione del suono in posizione spaziale limitata e ampia.
Wide	Ampia, ricreazione del suono in posizione spaziale molto aperta.

## ■ Variare l'impostazione della modalità SHS

Dopo essere entrati nel menu *Phones Settings* (pag. 84):

Premere i pulsanti MENU  $\vee$  o  $\wedge$  per selezionare l'impostazione SHS Mode.

Premere i pulsanti VALUE  $\vee$  o  $\wedge$  per scorrere i diversi tipi della modalità SHS.

Premere il pulsante EXIT per uscire dall'impostazione SHS Mode e tornare al menu principale delle impostazioni.

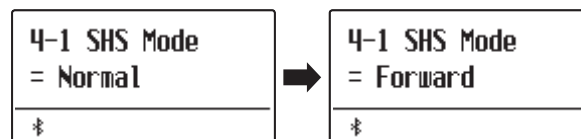

### 4-2 Phones Type (Tipo di cuffie)

Questa impostazione ottimizza il suono del pianoforte digitale ES520 durante l'ascolto attraverso diversi tipi di cuffia.

\* Questa impostazione non influisce sul suono dell'altoparlante Line Out.

#### ■ Impostazione tipi di cuffia

Phones Type	Descrizione
Normal (predefinito)	Disattiva l'ottimizzazione delle cuffie.
Open	Ottimizza il suono in un tipo aperto di cuffie.
Semi-open	Ottimizza il suono in un tipo di cuffie semi-aperto.
Closed	Ottimizza il suono in un tipo di cuffie chiuse.
In-ear	Ottimizza il suono in cuffie tipo in-ear.
Canal	Ottimizza il suono in cuffie tipo canal.

#### ■ Variare l'impostazione del tipo di cuffie

Dopo essere entrati nel menu Phones Settings (pag. 84):

Premere i pulsanti MENU  $\vee$  o  $\wedge$  per selezionare l'impostazione Phones Type.

Premere i pulsanti VALUE  $\vee$  o  $\wedge$  per scorrere i diversi tipi di cuffia.

Premere il pulsante EXIT per uscire dall'impostazione Phones Type e tornare al menu principale delle impostazioni.

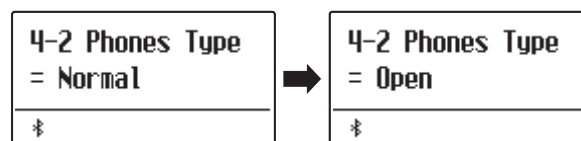

# MIDI Settings (Impostazioni MIDI)

Il menu delle impostazioni MIDI contiene varie funzioni e impostazioni relative a MIDI.

\* Per ulteriori informazioni relative alle funzioni e impostazioni MIDI, si prega scaricare il manuale supplementare in formato PDF dal sito Kawai:  
<https://www.kawai-global.com/support/manual/>

# Bluetooth Settings (Impostazioni Bluetooth)

Il menù Bluetooth Settings contiene impostazioni per abilitare/disabilitare Bluetooth MIDI e Bluetooth Audio, e per regolare il volume dell'input di Bluetooth Audio.

\* La disponibilità della funzione Bluetooth MIDI dipende del luogo di mercato.

## ■ Impostazioni Bluetooth

Pag. no.	Impostazione	Descrizione	Predefinitone
6-1	Bluetooth Audio	Attivare/disattivare la funzione Bluetooth Audio dello strumento.	Off
6-2	Bluetooth Audio Volume	Regolare il volume dell'input di Bluetooth Audio.	0
6-3	Bluetooth MIDI	Attivare/disattivare la funzione Bluetooth MIDI dello strumento.	On

## ■ Entrare nel menu impostazioni della Bluetooth

Mentre sul display è visualizzata la normale operatività:

Premere i pulsanti MENU  $\nabla$  o  $\wedge$  per selezionare il menu Bluetooth Settings menu.



Premere il pulsante VALUE  $\wedge$  per entrare nel menu.

Sul display apparirà la prima pagina del menu delle impostazioni della Bluetooth.

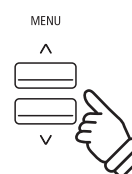

## ■ Selezionare l'impostazione desiderata

Dopo essere entrati nel menu Bluetooth Settings:

Premere i pulsanti MENU  $\nabla$  o  $\wedge$  per scorrere le diverse pagine delle impostazioni.

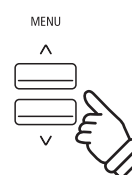
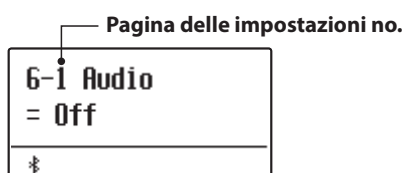

# 6-1 Bluetooth Audio

L'impostazione Bluetooth Audio viene usata per attivare/disattivare la funzione Bluetooth Audio del pianoforte digitale ES520. Se attiva, il pianoforte digitale ES520 può essere connesso a smartphone, tablet e altri dispositivi smart per facilitare la comunicazione audio wireless, consentendo la riproduzione della musica memorizzata su un dispositivo usando l'altoparlante/le cuffie dello strumento.

\* Questa impostazione verrà archiviata automaticamente e richiamata ad ogni riaccensione dello strumento.

## ■ Impostazioni Bluetooth Audio

Bluetooth Audio	Descrizione
Off (predefinito)	La funzione Bluetooth Audio dello strumento si disattiverà.
On	La funzione Bluetooth Audio dello strumento si attiverà.

## ■ Variare l'impostazione Bluetooth Audio

Dopo essere entrati nel menu Bluetooth Settings (pag. 87):

Premere i pulsanti MENU  $\vee$  o  $\wedge$  per selezionare l'impostazione Bluetooth Audio.

Premere i pulsanti VALUE  $\vee$  o  $\wedge$  per attivare o disattivare l'impostazione Bluetooth Audio.

Premere il pulsante EXIT per uscire dall'impostazione Bluetooth Audio e tornare al menu principale delle impostazioni.



## ■ Connettere il pianoforte digitale ES520 ad un dispositivo intelligente usando Bluetooth Audio

Una volta attivata la funzione Bluetooth Audio del pianoforte digitale ES520, attivare le comunicazioni Bluetooth sul dispositivo smart. Dopo pochi secondi, viene visualizzato "ES520 Audio" nell'elenco dei dispositivi delle impostazioni Bluetooth del dispositivo smart. Toccare la voce "ES520 Audio" per collegare lo strumento al dispositivo smart. Ora è possibile riprodurre l'audio dal dispositivo smart usando gli altoparlanti/le cuffie dello strumento.

\* Se si verifica una perdita dell'audio/connettività o viene prodotto un rumore, verificare la compatibilità di Bluetooth Audio con il produttore del dispositivo smart.

\* Per un elenco di potenziali problemi e soluzioni consigliate per le comunicazioni Bluetooth, fare riferimento alla pag. 95 di questo manuale utente.

\* L'impostazione Auto Power Off verrà comunque osservata durante la riproduzione audio via Bluetooth Audio.



## 6-2 Bluetooth Audio Volume

L'impostazione Bluetooth Audio Volume serve per aumentare o diminuire il livello del volume della riproduzione del Bluetooth Audio.

Sebbene solitamente sia preferibile regolare il volume audio direttamente sul dispositivo smart, questa impostazione può essere comunque utile in determinate situazioni.

\* Questa impostazione verrà archiviata automaticamente e richiamata ad ogni riaccensione dello strumento.

### ■ Regolazione dell'impostazione del volume di Bluetooth Audio Volume

Dopo essere entrati nel menu Bluetooth Settings (pag. 87):

Premere i pulsanti MENU  $\vee$  o  $\wedge$  per selezionare l'impostazione Bluetooth Audio Volume.

Premere i pulsanti VALUE  $\vee$  o  $\wedge$  per aumentare o diminuire il livello dell'impostazione di Bluetooth Audio Volume.

\* L'impostazione Bluetooth Audio Volume può essere regolata in una gamma compresa tra -16~+15.

Premere il pulsante EXIT per uscire dall'impostazione Bluetooth Audio Volume e tornare al menu principale delle impostazioni.

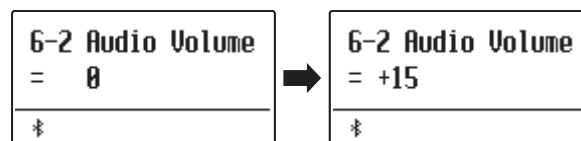

### 6-3 Bluetooth MIDI

L'impostazione Bluetooth MIDI viene utilizzata per attivare/disattivare la funzione Bluetooth MIDI del pianoforte digitale ES520. Quando è attivata, il pianoforte digitale ES520 può essere connesso a smart phones, tablets, e altri dispositivi intelligenti per facilitare le comunicazioni wireless MIDI, permettendo di usufruire di una vasta gamma di applicazioni musicali per divertirsi suonando lo strumento.

\* Questa impostazione sarà memorizzata automaticamente e richiamata ogni volta che si accende lo strumento.

#### ■ Impostazioni Bluetooth MIDI

Bluetooth MIDI	Descrizione
Off	La funzione Bluetooth MIDI dello strumento si disattiverà.
On (predefinito)	La funzione Bluetooth MIDI dello strumento si attiverà.

#### ■ Variare l'impostazione Bluetooth MIDI

Dopo essere entrati nel menu Bluetooth Settings (pag. 87):

Premere i pulsanti MENU  $\vee$  o  $\wedge$  per selezionare l'impostazione Bluetooth MIDI.

Premere i pulsanti VALUE  $\vee$  o  $\wedge$  per attivare o disattivare l'impostazione Bluetooth MIDI.

Premere il pulsante EXIT per uscire dall'impostazione Bluetooth MIDI e tornare al menu principale delle impostazioni.



#### ■ Connettere il pianoforte digitale ES520 ad un dispositivo intelligente usando Bluetooth MIDI

Dopo aver attivato la funzione Bluetooth MIDI del pianoforte digitale ES520, attivare la comunicazione Bluetooth sul dispositivo intelligente, quindi aprire l'app MIDI desiderata. Dopo pochi secondi, dovrebbe apparire "ES520" nell'elenco dei dispositivi dell'app. Toccare l'invio di "ES520" per connettere lo strumento al dispositivo intelligente. Ora dovrebbe essere possibile la comunicazione wireless tra le app MIDI e il pianoforte digitale ES520.

\* Quando il pianoforte digitale ES520 è connesso ad un dispositivo intelligente via Bluetooth MIDI, i connettori USB MIDI e MIDI IN/OUT saranno disattivati.

\* Si prega verificare la compatibilità Bluetooth MIDI con il produttore del dispositivo intelligente e con lo sviluppatore dell'applicazione.

\* Per un elenco di potenziali problemi e soluzioni consigliate durante l'uso delle comunicazioni Bluetooth consultare la pag. 95 di questo manuale utente.

\* Per istruzioni più dettagliate circa l'accoppiamento Bluetooth, consultare il manuale integrativo Bluetooth® Connectivity Guide, disponibile sul sito web della Kawai Global: <http://www.kawai-global.com/support/manual>

# Connessione ad Altri Dispositivi

Sulla parte posteriore del pianoforte digitale ES520 sono posizionate diverse prese che permettono di connettere lo strumento a dispositivi MIDI, computers, altoparlanti e mixers. E' inoltre possibile collegare al sistema di altoparlanti e amplificatori di ES520 sorgenti audio esterne, quali un riproduttore MP3, tablet, o una tastiera secondaria. L'illustrazione sotto riportata offre una panoramica visiva dei connettori dello strumento con le tipiche applicazioni.

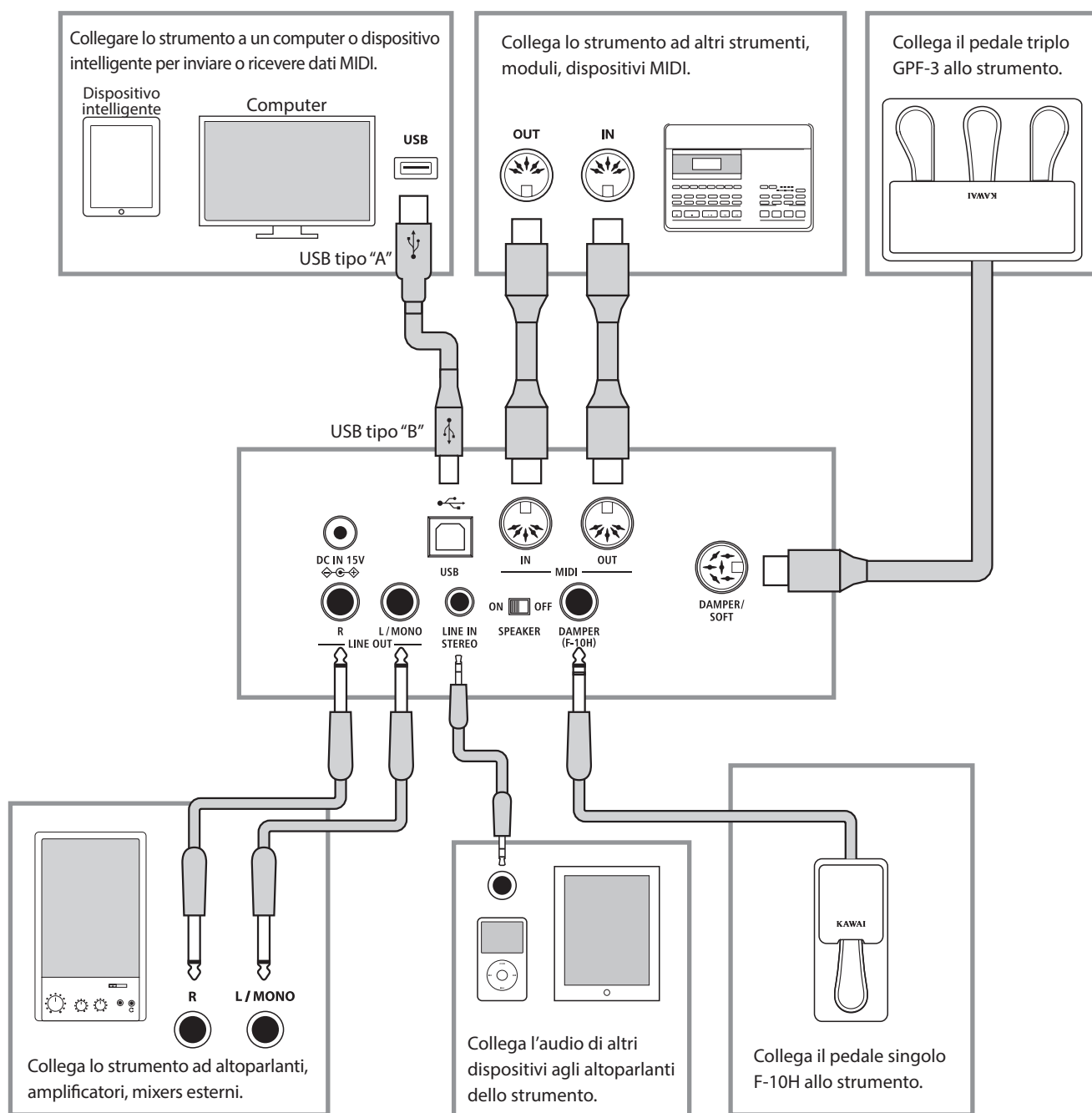

**Prima di collegare il pianoforte digitale ES520 ad altri dispositivi, assicurarsi che le apparecchiature e gli altri dispositivi siano spente. Se i collegamenti sono stati già fatti al momento dell'accensione, i rumori estranei che potrebbero danneggiare il pianoforte digitale ES520 farebbero probabilmente attivare la protezione del circuito di amplificazione bloccando la produzione del suono. In questo caso, spegnere e riaccendere per re-impostare il circuito di protezione dell'amplificazione.**

**Non collegate le prese LINE IN STEREO e LINE OUT del pianoforte digitale ES520 con lo stesso cavo. Potrebbe verificarsi un audio loop (oscillazione del suono) che danneggia l'unità.**

### Connettori posteriori

#### ■ Prese LINE OUT (prese cuffie 1/4")

Queste prese vengono utilizzate per collegare le uscite stereo dello strumento a altoparlanti, amplificatori, mixers, registratori e apparecchi simili esterni. I segnali Mono verranno emessi solo se si collega un cavo alla presa L/MONO.

#### ■ Presa LINE IN STEREO (presa mini 1/8")

Questa presa viene utilizzata per collegare l'uscita stereo di un dispositivo audio esterno quale un CD, un lettore MP3 all'amplificatore (incl. LINE OUT) e al sistema degli altoparlanti dello strumento. Utilizzare i controlli volume del dispositivo per regolare il livello LINE IN.

#### ■ Prese MIDI IN/OUT

Queste prese sono usate per collegare il pianoforte digitale ES520 ad un'apparecchiatura MIDI esterna quali un modulo sonoro o un computer con interfaccia MIDI.

\* Ulteriori informazioni su MIDI sono disponibili a pag. 87.

#### ■ Commutatore SPEAKER ON/OFF

Questo commutatore viene utilizzato per attivare o disattivare gli altoparlanti incorporati del pianoforte digitale ES520, oltre a poter tornare utile quando si collega lo strumento ad altoparlanti esterni o ad un sistema di amplificazione via LINE OUT. Indipendentemente dalla posizione del commutatore SPEAKER, nessun suono viene prodotto dagli altoparlanti integrati quando le cuffie sono collegate.

#### ■ Prese DAMPER e DAMPER/SOFT

Queste prese vengono utilizzate per collegare allo strumento il pedale singolo F-10H, il pedale triplo GFP-3 o F-302.

\* Ulteriori informazioni sulle funzioni del pedale sono disponibili a pag. 14.

#### ■ Porta USB a Host (tipo "B")

Questa porta USB viene utilizzata per collegare il pianoforte digitale ES520 ad un computer per mezzo di un cavo USB. Una volta collegato, lo strumento può essere utilizzato come un dispositivo standard MIDI per inviare e ricevere dati MIDI. Collegare un connettore USB di tipo "B" allo strumento e un connettore USB di tipo "A" al computer.

Con adattatori di conversione aggiuntivi, questa porta può essere utilizzata per collegare il pianoforte digitale ES520 a tablet quali Apple iPad e altri dispositivi mobile.

\* Ulteriori informazioni su USB MIDI sono disponibili a pag. 93.

### Connettori superiori

#### ■ Porta USB a Device (tipo "A")

Questa porta USB viene utilizzata per collegare un dispositivo di memoria USB al pianoforte digitale ES520. Ciò permette di riprodurre direttamente i brani in files SMF. E' inoltre possibile salvare i brani registrati archiviati nella memoria interna.

\* Collegare i dispositivi di memoria USB solo alla porta "USB to Device".

\* Collegare direttamente il dispositivo di memoria USB, senza utilizzare una prolunga USB.

#### ■ Informazioni sul dispositivo USB

■ La funzionalità "USB a dispositivo" del piano digitale ES520 è conforme alle norme USB 2.0 Hi-Speed. E' possibile utilizzare ancora i vecchi dispositivi USB, tuttavia la velocità di trasferimento dei dati sarà limitata alla velocità di trasferimento massima del dispositivo.

### Connettori anteriori

#### ■ Prese PHONES (prese cuffie 1/4" e 1/8")

Queste prese vengono usate per connettere cuffie stereo al pianoforte digitale ES520. E' possibile collegare ed usare contemporaneamente due paia di cuffie. Quando le cuffie sono collegate, il suono non verrà emesso dagli altoparlanti.

■ Evitare la rimozione del dispositivo USB durante il caricamento o salvataggio dei dati, la ridenominazione o cancellazione dei files o la formattazione del dispositivo.

■ Con questo strumento non è possibile utilizzare altri dispositivi USB quali il mouse del computer, tastiere, ricarica batterie, ecc.

# USB MIDI (USB a connettore Host)

Il pianoforte digitale ES520 dispone di un connettore "USB to Host", che permette di collegare lo strumento ad un computer per essere utilizzato come dispositivo MIDI. A seconda del tipo di computer e sistema operativo installati, potrebbe essere richiesto un driver software supplementare per consentire una corretta funzionalità delle comunicazioni USB MIDI.

Per ulteriori informazioni sul driver USB MIDI, visitare il sito web seguente:

<https://www.kawai-global.com/support/downloads/>

## ■ Informazioni USB MIDI

- Assicurarsi che lo strumento sia spento prima di collegare il cavo USB MIDI.
- Quando lo strumento viene collegato ad un computer tramite porta USB MIDI, potrebbe esserci un breve ritardo sull'inizio delle comunicazioni.
- Se con lo strumento collegato al computer via USB hub, la comunicazione USB MIDI diventa instabile, si prega collegare il cavo USB MIDI direttamente ad una delle porte USB del computer.
- In caso di scollegamento brusco del cavo USB MIDI, o di accensione/spegnimento dello strumento mentre si utilizza USB MIDI il computer potrebbe diventare instabile nelle seguenti situazioni:
  - durante l'installazione del driver USB MIDI
  - durante il processo d'inizio delle operazioni di sistema del computer
  - quando MIDI è in funzione
  - quando il computer è in modalità di economizzazione energetica
- In caso di ulteriori problemi durante le comunicazioni USB MIDI con lo strumento collegato, controllare attentamente tutte le connessioni e le principali impostazioni MIDI nel sistema operativo del computer.

## ■ Diritti di proprietà intellettuale

- "Windows" è un marchio commerciale registrato di Microsoft Corporation.
- "Mac" è un marchio commerciale registrato di Apple Computer, Inc.
- Alcuni campioni © PREMIER Engineering Inc.
- Il marchio e il logo Bluetooth® sono marchi commerciali registrati di proprietà di Bluetooth SIG, Inc. e qualsiasi impiego di tali marchi da parte di Kawai Musical Instruments Mfg. Co., Ltd. è soggetto a licenza.
- Qualcomm aptX è un prodotto di Qualcomm Technologies International, Ltd. Qualcomm è un marchio commerciale di Qualcomm Incorporated, registrato negli Stati Uniti e in altri Paesi, utilizzato previa autorizzazione. aptX è un marchio commerciale di Qualcomm Technologies International, registrato negli Stati Uniti e in altri Paesi, utilizzato previa autorizzazione.



Qualcomm® aptX™

- Le altre denominazioni delle società e dei prodotti citati o mostrati in queste pagine sono marchi commerciali registrati o marchi commerciali dei rispettivi proprietari.
- Kawai Musical Instruments Mfg. Co., Ltd. declina ogni responsabilità legata alla violazione della Legge sul Copyright a carico degli utenti di questo prodotto.

# Informazioni su Bluetooth®

Consultare le informazioni seguenti su Bluetooth.

## ■ A proposito di Bluetooth

- Marchio e logo Bluetooth® sono marchi registrati di proprietà della Bluetooth SIG, Inc. e l'uso di tali marchi da parte di Kawai Musical Instruments Mfg. Co., Ltd. è sotto licenza.
- Banda di frequenza radio: 2400~2483,5 MHz Potenza di trasmissione massima: 2,5 mW (Bluetooth Low Energy), 4,5mW (A2DP)
- La disponibilità della funzione Bluetooth dipende dall'area di mercato.

## ■ Per USA, Canada

It is strictly forbidden to use antenna except designated.  
This equipment must not be co-located or operated in conjunction with any other antenna or transmitter.

## ■ Per Canada

- This device complies with Industry Canada's licence-exempt RSSs. Operation is subject to the following two conditions:  
(1) This device may not cause interference; and  
(2) This device must accept any interference, including interference that may cause undesired operation of the device.
- Le présent appareil est conforme aux CNR d'Industrie Canada applicables aux appareils radio exempts de licence. L'exploitation est autorisée aux deux conditions suivantes :  
(1) l'appareil ne doit pas produire de brouillage;  
(2) l'utilisateur de l'appareil doit accepter tout brouillage radioélectrique subi, même si le brouillage est susceptible d'en compromettre le fonctionnement.

## ■ Per Sudafrica



## ■ Per Argentina

Marca : KAWAI, Bluegiga **CNC** C-17079  
Modelo : MBH7BLZ07, WT32i C-21199

## ■ Per Corea

- 해당 무선설비는 전파혼신 가능성이 있으므로 인명안전과 관련된 서비스는 할 수 없습니다
- B 급 기기 (가정용 방송통신기자재) 이 기기는 가정용 (B 급) 전자파적합기기로서 주로 가정에서 사용하는 것을 목적으로 하며, 모든 지역에서 사용할 수 있습니다.
- 모델명 MBH7BLZ07 WT32i-A
- 인증을 받은 상표 이름제조사 Kawai Musical Instruments Manufacturing Co., Ltd. Bluegiga Technologies Oy
- 일산지 일본 핀란드
- 기자재 명칭 정소출력 무선기기 (무선데이터통신시스템용 무선기기)
- 제조년 월 제품에 붙어있는 라벨을 확인하시기 바랍니다.

## ■ Per Messico

PIANO DIGITAL  
MARCA : KAWAI  
MODELO : MBH7BLZ07, RCPKAMB16-1764  
: WT32i, RCPKAWT17-1556



La operación de este equipo está sujeta a las siguientes dos condiciones:

- (1) es posible que este equipo o dispositivo no cause interferencia perjudicial
- (2) este equipo o dispositivo debe aceptar cualquier interferencia,

## ■ Per Brasile

Este equipamento opera em caráter secundário, isto é, não tem direito a proteção contra interferência prejudicial, mesmo de estações do mesmo tipo e não pode causar interferência a sistemas operando em caráter primário. Para consultas, visite: [www.anatel.gov.br](http://www.anatel.gov.br)



04349-16-10021

02414-18-01395

## ■ Per Taiwan

第十二條 經型式認證合格之低功率射頻電機，非經許可，公司、商號或使用者均不得擅自變更頻率、加大功率或變更原設計之特性及功能。

第十四條 低功率射頻電機之使用不得影響飛航安全及干擾合法通信；經發現有干擾現象時，應立即停用，並改善至無干擾時方得繼續使用。前項合法通信，指依電信法規定作業之無線電通信。低功率射頻電機須忍受合法通信或工業、科學及醫療用電波輻射性電機設備之干擾。

# Soluzione dei problemi

Questo prospetto riassume situazioni che potrebbero verificarsi con il pianoforte digitale ES520 spiegandone la causa(e) indicandone la soluzione(i).

	Problema	Possibile causa e soluzione	Pag. no.
Power	Lo strumento non si accende.	Controllare che l'adattatore sia ben fissato allo strumento e collegato ad una presa AC.	p. 15
	Lo strumento si spegne da solo dopo un periodo di mancato utilizzo.	Controllare se è stata attivata l'impostazione di auto-spegnimento ("Auto Power Off").	p. 61
Timbri	Lo strumento è acceso ma premendo i tasti non produce suono.	Controllare che il cursore MASTER VOLUME non sia impostato al livello più basso.	p. 15
		Controllare che le cuffie (o un loro adattatore) non siano collegate alle prese PHONES.	p. 14
		Controllare che l'interruttore SPEAKER ON/OFF (posteriore) non sia su Off.	p. 92
		Controllare se l'impostazione Local Control nel menu delle impostazioni MIDI è settata su On.	p. 87
Timbri	Suono distorto quando si suona a volume molto alto.	Controllare che il cursore del MASTER VOLUME sia impostato al giusto livello, riducendo il volume se il suono è troppo distorto.	p. 15
	Suonando si sentono strani suoni o rumori.	Il pianoforte digitale ES520 tenta di riprodurre il più realisticamente possibile la ricca varietà di suoni presente in un pianoforte a coda. Ciò comprende la risonanza delle corde e il rumore degli smorzatori, nonché le altre sottili caratteristiche che contribuiscono ad ottenere una completa esperienza pianistica.	-
		Questi ulteriori suoni sono voluti proprio per aumentare il realismo dello strumento ma è possibile ridurne la prominenza, oppure disattivare completamente gli effetti utilizzando le impostazioni nel menu Virtual Technician.	p. 62
	Le prime 18 note della tastiera sostengono molto di più delle note vicine anche quando il pedale del forte non è premuto.	Questo è il comportamento corretto ed è destinato a riprodurre note "undamped" (in genere le prime due ottave) di un pianoforte a coda.	-
Cuffie	Il volume delle cuffie è troppo basso.	Controllare le specifiche tecniche delle cuffie.	-
USB	Non viene avvertita la presenza del dispositivo USB, non si riesce a salvare sul dispositivo o non vi è indicazione di funzionamento quando viene collegato alla porta "USB to Device".	Controllare che il dispositivo USB sia formattato per poter usare i files di sistema FAT/FAT32, e che non sia impostato in modalità "Protezione di scrittura" ("Write Protect").	p. 92
		Scollegare il dispositivo USB, spegnere e riaccendere lo strumento, quindi ricollegare il dispositivo USB. Se il dispositivo USB non dovesse ancora funzionare, potrebbe essere danneggiato o incompatibile quindi deve essere utilizzato un diverso dispositivo USB.	-
	Lo strumento fa una breve pausa quando si collega un dispositivo USB.	Questo avviene quando si usano dispositivi USB con una capacità molto grande.	p. 92
SMF	Un file SMF MIDI archiviato su un dispositivo USB ha suoni strani durante la riproduzione.	Il pianoforte digitale ES520 non contiene la banca di selezione suoni General MIDI completa, di conseguenza alcuni files SMF potrebbe essere riprodotti in maniera non totalmente corretta quando suonano attraverso lo strumento.	p. 44

# Elenco brani dimostrativi

Suono	Titolo del brano	Compositore
<b>PIANO1</b>		
SK ConcertGrand	Polonaise Brillante Op.22	Chopin
EX ConcertGrand	Polonaise-Fantaisie	Chopin
Jazz Clean	Original	Kawai
Warm Grand	Sonata No.30 Op.109	Beethoven
<b>PIANO2</b>		
Upright Piano	Alpenglühén Op.193	Oesten
Pop Grand	Original	Kawai
Modern Piano	Original	Kawai
Rock Piano	Original	Kawai
<b>E.PIANO</b>		
Classic E.Piano (*)	Original	Kawai
Classic E.P. 2	-	-
60's E.Piano	-	-
60's E.Piano 2	-	-
Modern E.Piano	Original	Kawai
<b>ORGAN</b>		
Jazz Organ (*)	Original	Kawai
Drawbar Organ (*)	Original	Kawai
Ballad Organ	-	-
Principal Oct.	-	-
Church Organ	Chorale Prelude "Wachet auf, ruft uns die Stimme"	J. S. Bach
<b>HARPSI/MALLETS</b>		
Harpsichord (*)	French Suite No. 6	J. S. Bach
Vibraphone	Original	Kawai
Clavi	Original	Kawai
Marimba	-	-
<b>STRINGS/CHOIR</b>		
String Ensemble	Le quattro stagioni: La primavera	A. Vivaldi
Slow Strings	Original	Kawai
String Pad	Original	Kawai
Warm Strings	-	-
Choir	Londonderry Air	Irish folk song
Square Pad	-	-
New Age Pad	Original	Kawai
<b>BASS</b>		
Electric Bass	Original	Kawai
Electric Bass 2 (*)	-	-
Electric Bass 3 (*)	-	-
Wood Bass	Original	Kawai
W. Bass & Ride	Original	Kawai

(\*) PREMIER Sound

Copyright©PREMIER Engineering Inc.2018  
PREMIER SOUND FACTORY

\*\* Kawai è spiacente informare che gli spartiti dei brani demo originali Kawai non sono disponibili.



# Dichiarazione di conformità UE

<b>BG</b>	<b>ОПРОСТЕНА ЕС ДЕКЛАРАЦИЯ ЗА СЪОТВЕТСТВИЕ</b>
Bulgarian	C настоящото Kawai Европа GmbH декларира, че този тип радиосъоръжение [ ES520 ] е в съответствие с Директива 2014/53/ЕС. Цялостният текст на ЕС декларацията за съответствие може да се намери на следния интернет адрес:
<b>ES</b>	<b>DECLARACIÓN UE DE CONFORMIDAD SIMPLIFICADA</b>
Spanish	Por la presente, Kawai Europa GmbH declara que el tipo de equipo radioeléctrico [ ES520 ] es conforme con la Directiva 2014/53/UE. El texto completo de la declaración UE de conformidad está disponible en la dirección Internet siguiente:
<b>CS</b>	<b>ZJEDNODUŠENÉ EU PROHLÁŠENÍ O SHODĚ</b>
Czech	Tímto Kawai Europa GmbH prohlašuje, že typ rádiového zařízení [ ES520 ] je v souladu se směrnicí 2014/53/EU. Úplné znění EU prohlášení o shodě je k dispozici na této internetové adrese:
<b>DA</b>	<b>FORENKLET EU-OVERENSSTEMMELSESERKLÆRING</b>
Danish	Hermed erklærer Kawai Europa GmbH, at radioudstyrstypen [ ES520 ] er i overensstemmelse med direktiv 2014/53/EU. EU-overensstemmelseserklæringens fulde tekst kan findes på følgende internetadresse:
<b>DE</b>	<b>VEREINFACHTE EU-KONFORMITÄTSERKLÄRUNG</b>
German	Hiermit erklärt Kawai Europa GmbH, dass der Funkanlagentyp [ ES520 ] der Richtlinie 2014/53/EU entspricht. Der vollständige Text der EU-Konformitätserklärung ist unter der folgenden Internetadresse verfügbar:
<b>ET</b>	<b>LIHTSUSTATUD ELI VASTAVUSDEKLARATSIOON</b>
Estonian	Käesolevaga deklareerib Kawai Europa GmbH, et käesolev raadioseadme tüüp [ ES520 ] vastab direktiivi 2014/53/EL nõuetele. ELi vastavusdeklaratsiooni täielik tekst on kättesaadav järgmisel internetiaadressil:
<b>EL</b>	<b>ΑΠΛΟΥΣΤΕΥΜΕΝΗ ΔΗΛΩΣΗ ΣΥΜΜΟΡΦΩΣΗΣ ΕΕ</b>
Greek	Με την παρούσα ο/η Kawai Europa GmbH, δηλώνει ότι ο ραδιοεξοπλισμός [ ES520 ] πληροί την οδηγία 2014/53/ΕΕ. Το πλήρες κείμενο της δήλωσης συμμόρφωσης ΕΕ διατίθεται στην ακόλουθη ιστοσελίδα στο διαδίκτυο:
<b>EN</b>	<b>SIMPLIFIED EU DECLARATION OF CONFORMITY</b>
English	Hereby, Kawai Europa GmbH declares that the radio equipment type [ ES520 ] is in compliance with Directive 2014/53/EU. The full text of the EU declaration of conformity is available at the following internet address:
<b>FR</b>	<b>DECLARATION UE DE CONFORMITE SIMPLIFIEE</b>
French	Le soussigné, Kawai Europa GmbH, déclare que l'équipement radioélectrique du type [ ES520 ] est conforme à la directive 2014/53/UE. Le texte complet de la déclaration UE de conformité est disponible à l'adresse internet suivante:
<b>HR</b>	<b>POJEDNOSTAVLJENA EU IZJAVA O SUKLADNOSTI</b>
Croatian	Kawai Europa GmbH ovime izjavljuje da je radijska oprema tipa [ ES520 ] u skladu s Direktivom 2014/53/EU. Cjeloviti tekst EU izjave o sukladnosti dostupan je na sljedećoj internetskoj adresi:
<b>IT</b>	<b>DICHIARAZIONE DI CONFORMITÀ UE SEMPLIFICATA</b>
Italian	Il fabbricante, Kawai Europa GmbH, dichiara che il tipo di apparecchiatura radio [ ES520 ] è conforme alla direttiva 2014/53/UE. Il testo completo della dichiarazione di conformità UE è disponibile al seguente indirizzo Internet:
<b>LV</b>	<b>VIENKĀRŠOTA ES ATBILSTĪBAS DEKLARĀCIJA</b>
Latvian	Ar šo Kawai Europa GmbH deklarē, ka radioiekārta [ ES520 ] atbilst Direktīvai 2014/53/ES. Pilns ES atbilstības deklarācijas teksts ir pieejams šādā interneta vietnē:
<b>LT</b>	<b>SUPAPRASTINTA ES ATITIKTIES DEKLARACIJA</b>
Lithuanian	Aš, Kawai Europa GmbH, patvirtinu, kad radijo įrenginių tipas [ ES520 ] atitinka Direktyvą 2014/53/ES. Visas ES atitikties deklaracijos tekstas prieinamas šiuo interneto adresu:
<b>HU</b>	<b>EGYSZERŰSÍTETT EU-MEGFELELŐSÉGI NYILATKOZAT</b>
Hungarian	Kawai Europa GmbH igazolja, hogy a [ ES520 ] típusú rádióberendezés megfelel a 2014/53/EU irányelvnek. Az EU-megfelelőségi nyilatkozat teljes szövege elérhető a következő internetes címen:
<b>MT</b>	<b>DIKJARAZZJONI SEMPLIFIKATA TA' KONFORMITÀ TAL-UE</b>
Maltese	B'dan, Kawai Europa GmbH, niddikjara li dan it-tip ta' tagħmir tar-radju [ ES520 ] huwa konformi mad-Direttiva 2014/53/UE. It-test kollu tad-dikjarazzjoni ta' konformità tal-UE huwa disponibbli f'dan l-indirizz tal-Internet li ġej:
<b>NL</b>	<b>VEREENVOUDIGDE EU-CONFORMITEITSVERKLARING</b>
Dutch	Hierbij verklaar ik, Kawai Europa GmbH, dat het type radioapparatuur [ ES520 ] conform is met Richtlijn 2014/53/EU. De volledige tekst van de EU-conformiteitsverklaring kan worden geraadpleegd op het volgende internetadres:
<b>PL</b>	<b>UPROSZCZONA DEKLARACJA ZGODNOŚCI UE</b>
Polish	Kawai Europa GmbH niniejszym oświadcza, że typ urządzenia radiowego [ ES520 ] jest zgodny z dyrektywą 2014/53/UE. Pełny tekst deklaracji zgodności UE jest dostępny pod następującym adresem internetowym:
<b>PT</b>	<b>DECLARAÇÃO UE DE CONFORMIDADE SIMPLIFICADA</b>
Portuguese	O(a) abaixo assinado(a) Kawai Europa GmbH declara que o presente tipo de equipamento de rádio [ ES520 ] está em conformidade com a Diretiva 2014/53/UE. O texto integral da declaração de conformidade está disponível no seguinte endereço de Internet:
<b>RO</b>	<b>DECLARAȚIA UE DE CONFORMITATE SIMPLIFICATĂ</b>
Romanian	Prin prezenta, Kawai Europa GmbH declară că tipul de echipament radio [ ES520 ] este în conformitate cu Directiva 2014/53/UE. Textul integral al declarației UE de conformitate este disponibil la următoarea adresă internet:
<b>SK</b>	<b>ZJEDNODUŠENÉ EÚ VYHLÁSENIE O ZHODE</b>
Slovak	Kawai Europa GmbH týmto vyhlasuje, že rádiové zariadenie typu [ ES520 ] je v súlade so smernicou 2014/53/EÚ. Úplné EÚ vyhlásenie o zhode je k dispozícii na tejto internetovej adrese:
<b>SL</b>	<b>POENOSTAVLJENA IZJAVA EU O SKLADNOSTI</b>
Slovenian	Kawai Europa GmbH potrjuje, da je tip radijske opreme [ ES520 ] skladen z Direktivo 2014/53/EU. Celotno besedilo izjave EU o skladnosti je na voljo na naslednjem spletnem naslovu:
<b>FI</b>	<b>YKSINKERTAISTETTU EU-VAATIMUSTENMUKAISUUSVAKUUTUS</b>
Finnish	Kawai Europa GmbH vakuuttaa, että radiolaitetyyppi [ ES520 ] on direktiivin 2014/53/EU mukainen. EU-vaatimustenmukaisuusvakuutuksen täysimittainen teksti on saatavilla seuraavassa internetosoitteessa:
<b>SV</b>	<b>FÖRENKLAD EU-FÖRSÄKRAN OM ÖVERENSSTÄMMELSE</b>
Swedish	Härmed försäkras Kawai Europa GmbH att denna typ av radioutrustning [ ES520 ] överensstämmer med direktiv 2014/53/EU. Den fullständiga texten till EU-försäkran om överensstämmelse finns på följande webbadress:
<a href="https://www.kawai-global.com/">https://www.kawai-global.com/</a>	

# Caratteristiche tecniche di Kawai ES520

Tastiera	Meccanica Responsive Hammer Compact II (RHC II) 88 tasti pesati	
Sorgente suono	Progressive Harmonic Imaging™ (PHI), campionamento di pianoforte su ogni singolo tasto	
Suoni interni	34 suoni	PIANO: 8 suoni, E.PIANO: 5 suoni, ORGAN: 5 suoni, HARPSI/MALLETS: 4 suoni, STRINGS/CHOIR: 7 suoni, BASS: 5 suoni
Polifonia	max. 192 note	
Modalità tastiera	Modalità Dual, Split, Quattro mani (regolazione Volume/Bilanciamento)	
Riverbero	Tipo:	Room, Lounge, Small Hall, Concert Hall, Live Hall, Cathedral
	Parametri:	Reverb Depth, Reverb Time
Effetti	Tipo:	Mono Delay, Ping Delay, Triple Delay, Chorus, Classic Chorus, Ensemble, Tremolo, Classic Tremolo, Vibrato Tremolo, Auto Pan, Classic Auto Pan, Phaser, Classic Phaser, Compressor, Rotary 1, Rotary2
	Parametri:	Dry/Wet, Time, Speed, Feedback, HighDamp, Depth. Parametri dipendenti dal tipo di effetto.
Simulatore Amp	Tipo:	S.Case I, S.Case II, L.Cabinet
	Parametri:	Drive, Level, EQ Low, EQ High
Virtual Technician	Touch Curve, Voicing, Damper Resonance, Damper Noise, String Resonance, Key-off Effect, Fall-back Noise, Hammer Delay, Topboard, Decay Time, Minimum Touch, Stretch Tuning/Stretch Curve, Temperament, Temperament Key, User Key Volume, Half-Pedal Adjust, Soft Pedal Depth	
Registratore interno	3 tracce x 1 brani – capacità di memoria circa 5.000 note	
Funzioni USB	Riproduzione:	SMF
	Altro:	Save Internal Song, Load Registration, Save Registration, Rename File, Delete File
Metronomo	1/4, 2/4, 3/4, 4/4, 5/4, 3/8, 6/8 (regolazione Volume/Tempo)	
Ritmi	Stili:	100 ritmi
Brani dimostrativi	23 brani dimostrativi sezione suoni interni	
Registrations	28 memorie (7 x 4)	
Altre Funzioni	Transpose, Tone Control (incl. Brilliance, UserEQ), Tuning, Damper Hold, Four Hands, Startup Setting, Factory Reset, Auto Power Off, Lower Octave Shift, Lower Pedal On/Off, Split Balance, Layer Octave Shift, Layer Dynamics, Dual Balance, SHS Mode, Phones Type, MIDI Channel, Send PGM#, Local Control, Transmit PGM#, Multi-timbral Mode, Channel Mute, Auto Power Off, Speakers On/Off	
Visore	OLED 128 x 64 pixel	
Pedale	Pedale del forte F-10H (con supporto mezzo pedale)	
Bluetooth*	Bluetooth (Ver. 4.1; GATT compatibile) Conforme alle caratteristiche Bluetooth Low Energy MIDI, Bluetooth Audio	
Connettori	LINE IN (1/8" STEREO), LINE OUT (1/4" L/MONO, R [non bilanciato]), cuffie x 2 (1/4", 1/8"), MIDI (IN/OUT), USB to Host, USB to Device, DAMPER (Per F-10H), DAMPER/SOFT/SOSTENUTO (Per GFP-3/F-302)	
Sistema altoparlanti	Altoparlanti:	(8 x 12 cm) x 2
	Potenza:	20 W x 2
Consumo elettrico	18 W (Adattatore AC PS-154)	
Dimensioni	1340 (L) x 375 (P) x 145 (H) mm / 52 3/4" (L) x 14 3/4" (P) x 5 3/4" (H)	
Peso	14,5 kg / 32 lbs.	

Le caratteristiche possono essere variate senza preavviso.

\* La disponibilità della funzione Bluetooth dipende dall'area di mercato.

# Illustrazioni convenzionali

Questo manuale utilizza una serie di illustrazioni convenzionali per spiegare le varie funzioni dell'ES520. Gli esempi seguenti offrono una panoramica dello stato degli indicatori LED, il tipo di pressioni, e l'immagine dei diversi tipi di testo.

## ■ Stato degli indicatori LED



**Indicatore LED spento:**  
Non è stato selezionato alcun suono o funzione.



**Indicatore LED acceso:**  
E' stato selezionato il suono o funzione.

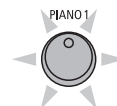

**Indicatore LED lampeggiante:**  
Selezione temporanea di un suono o funzione.

## ■ Pressione pulsanti



**Premere una volta:**  
selezione di un suono o di una funzione.



**Premere due volte:**  
selezione di un suono o di una funzione.



**Premere più volte:**  
Scorrimento dei suoni o delle impostazioni.

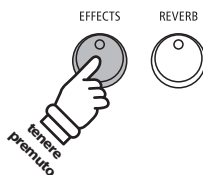

**Tenere premuto:**  
Selezione delle impostazioni di una funzione.

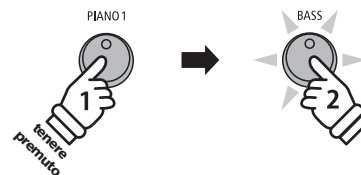

**Tenere premuto, quindi premere X:**  
Combina due suoni, archivia memorie registration, ecc..

## ■ Immagine del testo

Per le normali istruzioni e spiegazioni il testo viene scritto in carattere regolare dimensione 9 pt.

\* Le note relative alle funzioni sono segnalate con un asterisco e scritte in dimensione 8 pt.

*I promemoria relativi a precedenti operazione sono scritti in carattere italic dimensione 9 pt.*

• Le didascalie che spiegano il display o i pulsanti delle funzioni, sono scritte in grassetto in dimensione 8.5 pt.

*Gli esempi relativi alle operazioni sono scritte in italic dimensione 8 pt.ed è racchiuso in un settore grigio.*

# KAWAI

---

THE FUTURE OF THE PIANO

