

KAWAI

DG30 使用说明书

重要信息

准 备

基本操作

调节与设置

附 录

重要安全说明 (Important Safety Instructions)

请妥善保管此说明



关于火灾、电击以及人身伤害的说明

	注意 触电危险 请勿打开		警告 (warning) 为了减少火灾、电击的危险， 请勿将设备暴露雨水或蒸气中。
---	---------------------------	---	--

为了避免触电危险，请不要打开机壳 - (或后面板)。

<p>机内无用户可以维修的部件。 需要维修时请与合格的技术人员联系。</p>  <p>三角形内带有箭头的闪电状符号意在警告用户，表明其内部有非绝缘的“危险电压”存在，而且具有足以致人触电的危险。</p>  <p>三角形内感叹号意在警告用户，表明与机器的操作和维护（维修）有关的重要说明。</p>	<p>图标说明</p>  <p>仅适用于非热带气候条件下安全使用。</p>
--	---

图标示例(Example of Picture Symbols)

	该符号用以提醒用户要小心，以防夹手。
	该符号用以提醒用户不能做哪些事。圆形中的标志，代表用户应禁止的行为。当出现如左符号时，表示不可以拆开该设备。
	符号用以提醒用户必须要做的事。圆形中的标志，代表用户应该遵守的事。当出现如左符号时，表示必须将插头拔离插座。

使用本产品前请先阅读下面的说明与使用手册。

- 1) 阅读说明书。
- 2) 保管说明书。
- 3) 注意警告。
- 4) 按章操作。
- 5) 请勿在接近水源的地方使用。
- 6) 仅用干布擦拭。
- 7) 请勿堵塞通风口。根据厂商提供说明安装。
- 8) 机器必须远离热源放置。热源包括：暖气片、蓄热器件、火炉或其它发热的电器(包括扩音器)。
- 9) 出于安全目的，请勿改变极性插头或接地插头。极性插头有两只插脚，一只插脚比另一只宽。接地类型的插头有两个插脚和一个接地插脚。宽的插脚和接地插脚为您提供了安全保护。如果插头不适合您的插座，可以请电工更换插座。
- 10) 电源线的布线要保证其不被踩踏或其它物体挤压。要特别注意靠近插头，插座以及从机器中引伸出来的部分的电源线。
- 11) 请使用厂家指定附件。
- 12) 请勿使用非厂家指定的手推车、台架、三角架、支架或桌子。放置在手推车上的机器在移动时要特别小心。突然停止，用力过猛或地面不平都会使得手推车颠覆。
- 13) 在雷电期间或长时间不使用机器时，将机器的插头拔下。
- 14) 相关所有维修请与合格的技术人员联系。当设备损坏，如液体溅入机器、物体落入机器、机器雨淋或受潮、从高处坠落不能正常工作时，需要维修。

警告(warning)——当使用电气产品时，除遵守基本的保护措施外，还应遵守下列条款



警告(warning) 操作不当会导致死亡或严重的伤害

设备应与特定电压的AC插座连接。



- 如果您使用AC电源线，请确保该电源线配有适合的插头并适用于特定电压。
- 未按要求安装会导致火灾。

请勿湿手插拔电源线插头。



会导致触电危险。

注意请勿使异物进入设备。

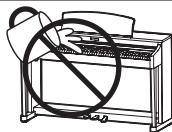

水、针或发夹进入设备会导致损坏或短路。
请勿使油滴或飞溅物溅入设备。
不要将花瓶等装载液体的物品放置在设备上。

椅子必须被正确使用（必须仅在弹奏钢琴时使用）。

- 不要玩耍椅子或站在上面。
- 仅允许一个人坐在椅子上。
- 当打开盖子时不要坐在椅子上面。
- 时常上紧螺栓。

未按要求会导致椅子翻倒或您的手指被夹，导致伤害。

请勿长时间、过大音量使用耳机倾听音乐。

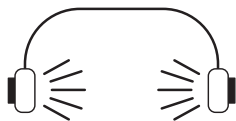

会导致听力损害。

请勿倾靠琴键。

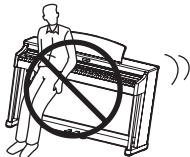

会导致设备翻倒，引起伤害。

请勿拆卸、修理、改造设备。

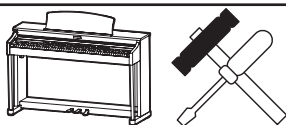

会导致设备损坏、触电或短路。

拔出电源线插头时，请手持插头部位。



- 拉拽AC电源线本体会损坏电源线，引起火灾、触电或短路。

设备电源开关被关闭时，设备与电源的连接并未完全切断。如长时间不使用设备，请从AC插座拔除AC电源线。



- 未按要求操作，万一闪电发生，会引起火灾。
- 未按要求操作，设备过热会引起火灾。

由于即使在电源开关处于关闭状态，如果插头未从AC插座中拔出，乐器仍处于带电状态。请将乐器靠近AC插座场所安置，便于紧急情况拔出电源插头。



注意(caution) 操作不当会导致伤害或设备的损坏

请勿在下列环境使用设备

- 阳光直射的近窗口场所。
- 极度高温场所，例如靠近热源。
- 极度寒冷场所，例如户外。
- 极度潮湿场所。
- 大量沙土或灰尘漂浮场所。
- 极度震动场所。

在上述环境下使用设备会导致设备损坏。
请在适宜环境使用设备(非热带环境)。

请使用乐器自带的AC适配器启动乐器。

- 不要使用其它的AC适配器启动乐器。
- 不要使用乐器自带的AC适配器或者AC电源线启动其它设备。

当关闭钢琴键盘盖时，请轻柔操作。



粗暴地关闭盖子可能夹伤手指。

连接电源线前，请确保设备和其他装置的电源开关处于关闭状态。

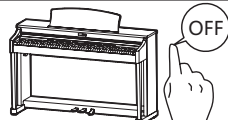

未按操作执行会导致设备和其它装置损坏。

请勿在地板上拖拽设备。
注意不要使设备翻倒。

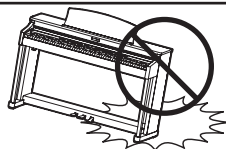

设备较重，移动中，请两人以上将设备抬起。
设备翻倒会导致损坏。

请勿将设备放置在电视、收音机等电子设备附近。

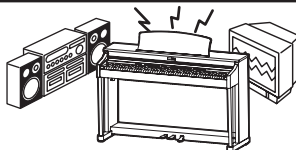

- 会导致设备产生杂音。
- 如果设备产生杂音，请使设备充分远离电子设备或连接另一个AC插座。

连接AC电源线和其它线时，请注意不要使线缠绕。



电源线缠绕会导致损坏，并引起火灾、触电或短路。

请勿使用苯或稀释剂擦拭设备。



- 会导致设备变色或变形。
- 请用温热微潮的柔软布料，擦拭设备。

请勿踩踏琴体，或施加过多的压力。



●会导致设备损坏、翻倒，引起伤害。

请勿在设备上放置蜡烛类明火。

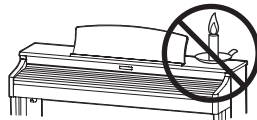

照明倾倒会导致火灾。

确保空气流通，不要被如报纸，桌布，窗帘等覆盖于通风口的物品堵塞。

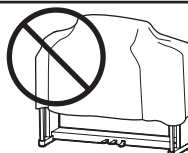

未按要求操作会导致设备过热，引起火灾。

请将设备放置在通风良好的位置，确保最小周边距离达到5厘米。

以下情况请合格的技术人员维修：

- 电源线或插头损坏。
- 物品掉入或液体溅入设备。
- 设备淋雨。
- 设备不能正常操作或演奏出现明显异常。
- 设备翻倒或损坏。

维修说明(Notes on Repair)

设备发生异常，请立刻关闭电源开关，拔出电源线插头，并联系购买店铺。

如下图所示，铭牌标签位于乐器的底部。

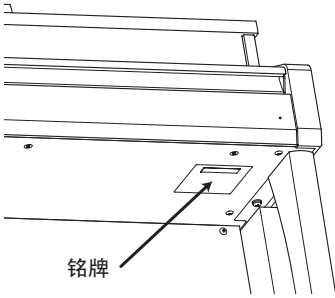

产品中有毒有害物质或元素的名称及含量

部件名称	有毒有害物质或元素					
	铅 (Pb)	汞 (Hg)	镉 (Cd)	六价铬 (Cr (VI))	多溴联苯 (PBB)	多溴二苯醚 (PBDE)
外壳 (附件)	×	○	○	○	○	○
电子部件 (印刷电路板等)	×	○	○	○	○	○
配件 (AC 适配器踏板部分)	×	○	○	○	○	○

○：表示该有毒有害物质在该部件所有均质材料中的含量低于 GB/T 26572-2011 标准规定的限量要求以下。

×：表示该有毒有害物质至少在该部件的某一均质材料中的含量超出 GB/T 26572-2011 标准规定的限量要求。

本产品符合欧盟 RoHS



此标识适用于在中华人民共和国销售的电子信息产品。
标识环保使用期限的年数。

感谢购买 KAWAI 数码钢琴。

为了尽情地享受此数码钢琴带给您的快乐，以及可以更加长久地使用，请仔细阅读本使用说明书，并连同保修卡一起妥善保管。

■ 关于使用说明书

- 本使用说明书记载了从如何快速掌握基本演奏的操作，到各种丰富多样的功能的操作方式。
- 本说明书上的显示器插图或功能会因版本不同而与实物有所差异，请了解。

■ 关于铭牌

产品下部的铭牌中记载有机型名称、制造编号等信息。

■ 关于保养

- 保养时，请拔下电源线。
- 请使用干燥的软布擦拭数码钢琴。
- 踏板表面有脏污时，可使用干燥的洗碗用海绵擦净。如果用布擦拭金色踏板，则可能会导致表面模糊不清。
- 踏板脏污时，请勿使用除锈研磨剂或锉刀等进行清除。
- 请勿使用苯或稀释剂擦拭，否则可能会导致掉色或变形。

■ 关于修理

如果发生异常，请立即切断电源开关并拔下电源插头，然后与购买产品的销售店或修理受理窗口联系。本使用说明书的封底记载有本公司的修理受理窗口。

■ 关于知识产权

- Windows 为 Microsoft Corporation 的注册商标。
- Mac 为 Apple Inc. 的注册商标。
- Bluetooth® 字标与标识为 Bluetooth SIG, Inc. 的注册商标，株式会社河合乐器制作所根据许可协议进行使用。
- Qualcomm aptX 为 Qualcomm Technologies International, Ltd. 的产品。Qualcomm 是 Qualcomm Incorporated 在美国与其他国家的注册商标，并根据许可进行使用。aptX 是 Qualcomm Technologies International, Ltd. 在美国与其他国家的注册商标，并根据许可进行使用。



- 另外，本使用说明书记载的公司名称以及商品名称为各公司的商标或注册商标。
- 如果客户违反著作权法，本公司不承担任何责任。

目录

重要信息

重要安全说明	3
产品中有毒有害物质或元素的名称及含量	6
前言	7
目录	8
部件功能和名称	10

准备

设置钢琴 / 调节踏板支撑螺栓	12
开关键盘盖	13
使用乐谱架	13
顶盖的开闭	14
调节音量 / 使用耳机	15

基本操作

关于主界面	16
选择音色	17
使用踏板	18
节拍器 / 节奏的使用 (Metronome / Drum Rhythms)	19
混响 (Reverb)	20
更改 (Reverb) 混响的效果强弱	21
添加音效 (Effects)	22
音效的效果强弱变更	24
双音色演奏模式 (Dual Mode)	25
双音色演奏模式设置	26
音色分割演奏模式 (Split Mode)	28
音色分割模式设置	29
双人演奏模式 (Four Hands Mode)	31
双人演奏模式设置	32
登录设置 (Registration)	34
演示乐曲 (Demo)	37
钢琴曲鉴赏 (Piano Music)	38
教程功能 (Lesson Mode)	40
1. 选择教程乐曲	40
2. 播放练习曲	41
3. 单手练习 / 改变节拍速度	42
4. 练习曲播放循环区间指定	43
5. 练习曲演奏的录音	44
6. 指法练习功能	45

音乐会魔法 (Concert Magic)	46
1. 音乐会魔法	46
2. 演奏音乐会魔法乐曲	47
3. 播放音乐会魔法乐曲	48
4. 音乐会魔法的设置	49
演奏录制和播放 (Internal Recorder)	50
1. 录音·播放功能	50
2. 本体录音	52
3-1. 播放本体录音保存的乐曲	53
3-2. 用 DG30 数码钢琴录音乐曲的播放 —多种设定	54
3-3. 删除 DG30 数码钢琴内演奏的录音	55
3-4. 变换 DG30 数码钢琴中录音乐曲格式	56
4-1. 将音频文件录音直接保存入 USB 设备	57
4-2. 录音 MIDI 文件保存入 USB 设备中	59
5-1. 播放 USB 设备中的乐曲	61
5-2. 播放 USB 设备歌曲—各种设定	63
5-3. 播放 USB 设备歌曲同时进行演奏并录音 (多重录音; Over Dubbing)	65

调节与设置

关于功能菜单 (Function Menus)	67
基本设置 (Basic Settings)	68
1. 键盘移调 (Key Transpose)	69
2. 歌曲移调 (Song Transpose)	70
3. 全音域音质调节 (Tone Control)	70
4. 扬声器音量 (Speaker Volume)	72
5. 调音 (Tuning)	72
6. 延音踏板保持延音 (Damper Hold)	73
7. 音色分割演奏模式 (Split)	74
8. 双人演奏模式 (Four Hands)	74
9. 开机启动项 (Startup Setting)	75
10. 初始化 (Factory Reset)	75
11. 显示器自动关闭 (Auto Display Off)	76
12. 自动关机 (Auto Power Off)	77

关于调音师 (Virtual Technician)	78
调音师智能设置 (Smart Mode)	81
调音师详细设置 (Advanced Mode)	82
1-1. 键盘力度灵敏度 (Touch)	82
1-2. 用户键盘力度灵敏度 (User Touch) ...	83
2-1. 调音质 (Voicing)	84
2-2. 用户调音质 (User Voicing)	85
3. 止音器共鸣 (Damper Resonance) ...	86
4. 止音器仿效音 (Damper Noise)	87
5. 琴弦共鸣 (String Resonance)	88
6. 高音区开放弦共鸣 (Undamped String Resonance) ...	89
7. 外框共鸣 (Cabinet Resonance)	90
8. 止音效果 (Key-off Effect)	91
9. 击弦机复位仿效音 (Fall-back Noise) ...	92
10. 音锤延迟 (Hammer Delay)	93
11. 顶盖模拟 (Topboard Simulation) ...	94
12. 消音时间 (Decay Time)	95
13. 最小触感 (Minimum Touch)	96
14-1. 拉伸调音 (Stretch Tuning)	97
14-2. 用户调音 (User Tuning)	98
15-1. 音律 (Temperament)	99
15-2. 用户音律 (User Temperament) ...	100
16. 主音律 (Temperament Key)	101
17-1. 琴键音量 (Key Volume)	102
17-2. 用户琴键音量 (User Key Volume) ...	103
18. 延音开启反应灵敏度 (Half-Pedal Adjust)	104
19. 柔音踏板效果程度 (Soft Pedal Depth)	105
关于耳机设置 (Phones Settings)	106
耳机设置 (Phones Settings)	107
1. 耳机声音效果 (SHS Mode)	107
2. 耳机类型 (Phones Type)	108
3. 耳机音量 (Phones Volume)	109
关于 USB 记忆设备的连接	110
USB 菜单 (USB Menu)	111
1. 加载歌曲 (Load Song)	113
2. 替换全部登录设置 (Load Registration All)	114
3. 替换单一登录设置 (Load Registration Single)	115
4. 替换启动程序设置 (Load Startup Setting)	116
5. 保存歌曲 INT (Save Internal Song) ...	117
6. 保存歌曲 SMF (Save SMF Song) ...	118
7. 保存全部登录设置 (Save Registration All)	119
8. 保存单一登录设置 (Save Registration Single)	120
9. 保存启动程序设置 (Save Startup Setting)	121
10. 重命名文件 (Rename File)	122
11. 删除文件 (Delete File)	123
12. 格式化 USB (Format USB)	124
关于蓝牙设置 (Bluetooth Settings) ...	125
蓝牙设置 (Bluetooth Settings)	126
1. 蓝牙音频 (Bluetooth Audio)	126
2. 蓝牙音频音量 (Bluetooth Audio Volume)	126
3. 蓝牙 MIDI (Bluetooth MIDI)	127
锁定控制面板 (PANEL LOCK)	128
附 录	
故障排除	129
各音色演示歌曲目录 (Demo Song List) ...	131
钢琴曲鉴赏一览表 (Piano Music Song List)	132
音乐会魔法乐曲一览表 (Concert Magic Song List)	133
教程乐曲一览表 (Lesson Song List) ...	135
节拍目录 (Drum Rhythm List)	139
音色名一览表 (Sound List)	140
鼓音色列表 (Drum Sound Mapping List)	144
连接其他设备 (Connecting to Other Devices)	146
DG30 数码钢琴的组装方法	148
DG30 数码钢琴规格	151

部件功能和名称

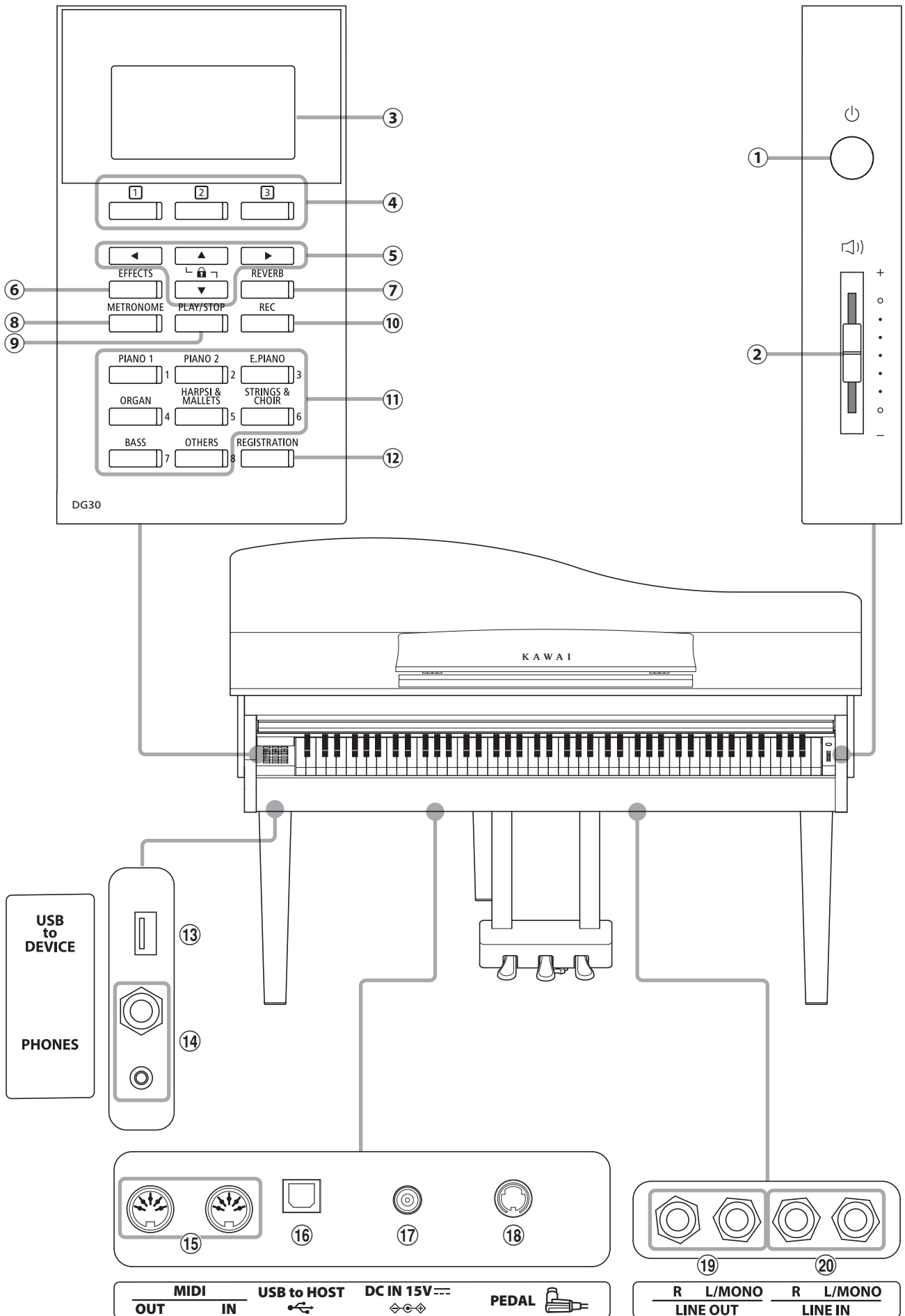

① 电源按钮 (POWER switch)

此按钮用于开启或关闭 DG30 数码钢琴。请确保弹奏后关闭乐器电源。

※ DG30 数码钢琴具备自动关闭电源的节电功能。详细内容请参阅第 77 页。

② 主音量滑条 (MASTER VOLUME slider)

调节从内置扬声器和耳机，以及 line out (输出端口) 输出的音量。

③ 显示器

通常用于显示被选择的音色名称，在使用其它功能时，也用于显示正在使用的功能当前的使用值和使用状态。

※ 显示屏上附有保护贴膜，请揭下后使用。

④ ① ② ③ 按钮

对应显示器下部显示项目的按钮。其用途根据不同的显示内容而变化。

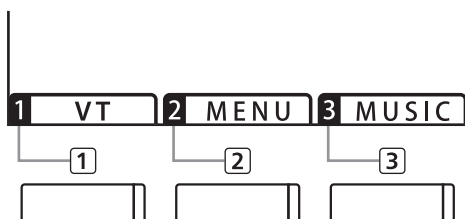

⑤ 十字键

使用十字按钮，可以在当前画面的前后移动选择画面，也可以用于更改数值等场合。

有 [UP] [DOWN] [RIGHT] [LEFT] 四个按钮。

⑥ [音效] 按钮 (EFFECTS button)

用于选择需要的各种效果和各效果开启关闭的设定。

⑦ [混响] 按钮 (REVERB button)

混响效果选择，以及开启关闭设定功能。选择混响效果后可实现优美的回响音效。

⑧ 节拍器按钮 (METRONOME button)

此按钮用于开启 / 关闭节拍器功能，并可以调节节拍器的速度、节拍和音量。

⑨ 播放 / 停止按钮 (PLAY/STOP button)

此按钮用于开始 / 停止播放本产品内置曲目及用户自行录制曲目。

⑩ 录音按钮 (REC button)

用于播放录音乐曲。

⑪ 音色选择按钮

音色选择按钮。每 1 个音色选择按钮中包含多种音色，每按一次按钮可以选择不同的音色。

按下音色选择按钮后白色的 LED 显示灯点亮，显示器上出现所选择的音色名称。

⑫ 保存按钮 (REGISTRATION button)

在显示屏上设定的个人喜欢的音色和效果可以预先保存，使用时只需要按一个按钮就可以调出保存的设定，并进行演奏。

⑬ USB 插孔 (USB to DEVICE)

此插孔用于将 USB 存储器和 USB 软盘驱动器连接至 DG30 数码钢琴。连接后可以播放保存的乐曲，也可以将 DG30 数码钢琴录制的曲目保存至 USB 存储器。

⑭ 耳机插孔 (PHONES jacks)

此插孔用于将立体声耳机与 DG30 数码钢琴连接。可同时连接微型立体声耳机和标准立体声耳机。

⑮ MIDI 输入 / 输出插孔 (MIDI IN/OUT jacks)

用于连接其他 MIDI 规格适用的乐器。

⑯ 插孔 (USB TO HOST)

用市售的 USB 数据线和电脑连接，MIDI 装置也能够识别，并传送、接收 MIDI 数据。

⑰ [DC IN] 接口

连接 AC 电源适配器的接口。

⑱ [PEDAL] 接口

连接踏板组件的连接线接口。

⑲ 输出插孔 (LINE OUT jack)

通过此插孔将其它乐器 (扩音器、立体声音响设备等) 连接至 DG30 数码钢琴后，可以使用其它乐器播放 DG30 数码钢琴的声音，也可以将其它乐器或音响设备播放的声音录制到 DG30 数码钢琴的机体。

⑳ 输入插孔 (LINE IN jack)

此插孔用于将其它乐器或音响设备的输出端口连接至 DG30 数码钢琴。连接后可以使用 DG30 数码钢琴的内置扬声器播放其它乐器和音设备输出的声音。

设置钢琴 / 调节踏板支撑螺栓

1. 连接电源适配器

如下图所示，请将 AC 电源适配器连接到位于乐器底面的“DC IN”插孔。

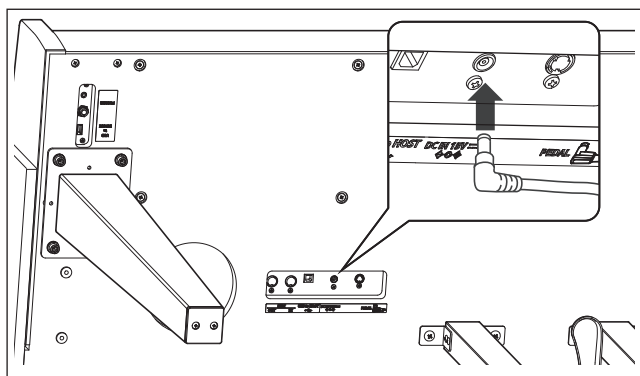

2. 将电源适配器连接插座

将 AC 电源适配器连接到 AC 插座。

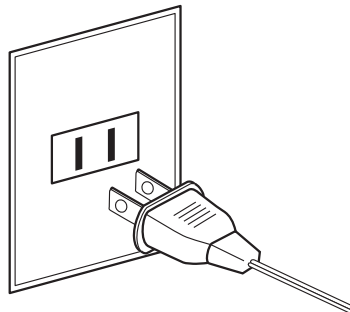

3. 开启电源

按下 [POWER] 按钮接通电源。

关闭电源时，按下 [POWER] 按钮，显示器显示的画面消失，[POWER] 按钮的 LED 显示灯熄灭。

* 画面完全关闭前请勿拔掉电源线。

录音器或设定项目等的保存数据有可能会丢失。

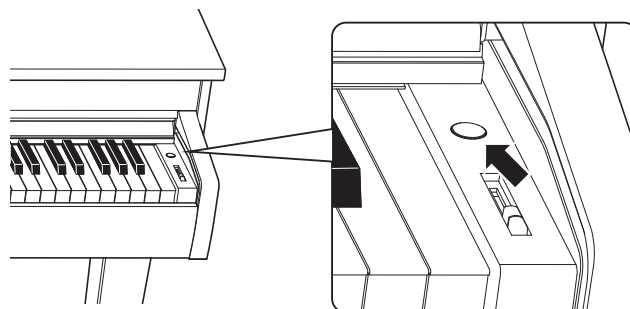

■ 调节踏板支撑螺栓

踏板支撑螺栓附着于踏板板的底部，如果踏板支撑螺栓没能与地面接触，可能导致踏板板损坏。请逆时针拧动螺栓，直到它与地面接触并牢固地支撑踏板。

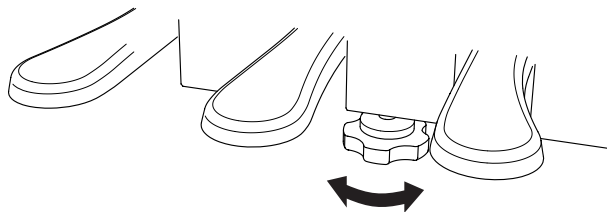

开关键盘盖

■ 打开键盘盖

双手轻轻向上抬起手提部位把键盘盖向里推入。

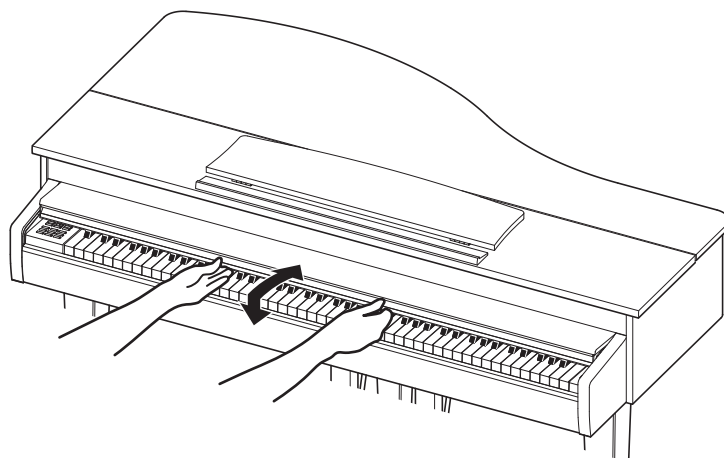

■ 闭合键盘盖

用双手将键盘盖缓慢拉出，向下轻放。
注意) 请缓慢合上键盘盖，以防手指夹伤。

使用乐谱架

■ 支起乐谱架 / 调整角度

- ① 把乐谱架支起到身体前方。
- ② 用乐谱架配件把乐谱器支架固定到喜欢的位置。
(可以分 3 段调整乐谱架的角度。)

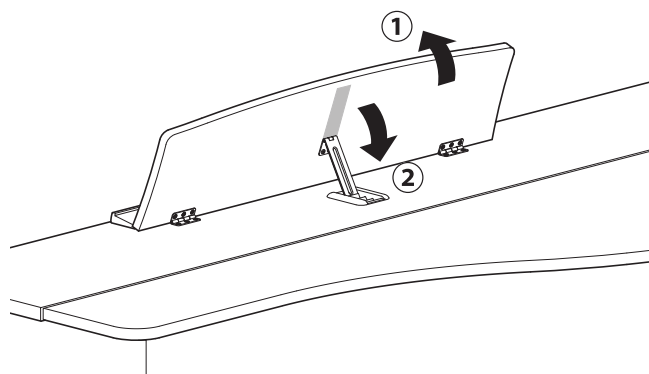

■ 放倒乐谱架

- ① 提起乐谱架金属支架。
- ② 慢慢放下乐谱架。

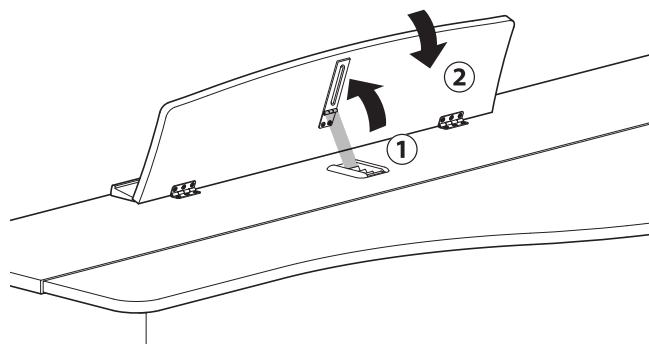

顶盖的开闭

关于顶盖的开闭请按照以下方法操作。

■ 打开顶盖

① 请双手持顶盖右侧将其打开。

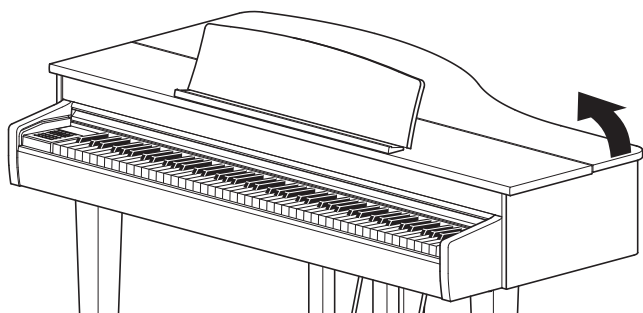

③ 根据支撑杆的长度适当调整后将其放入底托内。

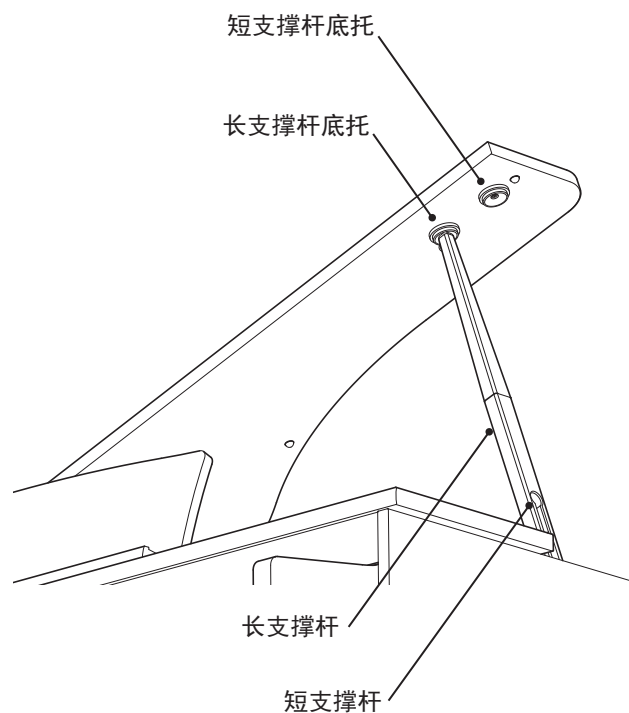

② 然后单手支撑住顶盖，另一只手将支撑杆立起。

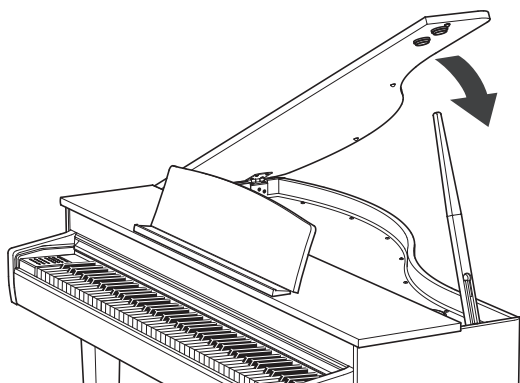

■ 关闭顶盖

请按照打开顶盖的相反顺序来关闭顶盖。

⚠ 在未将顶盖完全关闭以前请勿离手。

⚠ 在开闭顶盖时请注意不要夹伤手指或手腕

❗ 请确保将支撑杆放入正确的底托内
如果支撑杆未放置在正确的底托内时，会造成顶盖突然关闭的危险。

❗ 请确保将支撑杆的顶端正确放置在底托内
如果支撑杆从底托内脱落会造成顶盖突然关闭的危险。

⊘ 请勿将手指手腕或身体的一部分伸入顶盖内部
如果当身体碰触到顶盖时，支撑杆脱落会造成顶盖突然关闭的危险。

⊘ 请勿在顶盖打开的状态下移动琴体
会有支撑杆脱落的危险。

⊘ 请勿过度大幅度打开顶盖
会有琴体破损或顶盖突然关闭的危险。

调节音量 / 使用耳机

■ 调节音量

使用本体右侧的主音量滑条调节音量。滑条向上滑动，增大音量，滑条向下滑动，减小音量。
请在敲击琴键发音的同时，调节音量。

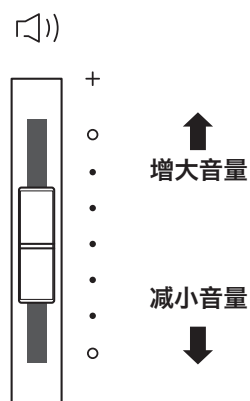

■ 使用耳机

耳机插入 [PHONES] 插孔。对接耳机后，本体扬声器将不再发声。

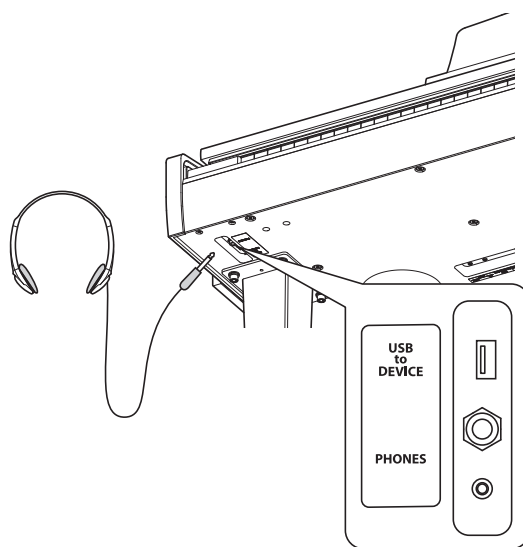

■ 使用耳机挂钩

不使用耳机的时候，可以把耳机挂在耳机挂钩上。
如果要使用耳机挂钩，请按图示进行安装。

请勿将除耳机以外的物品挂在耳机挂钩上。可能会破损。

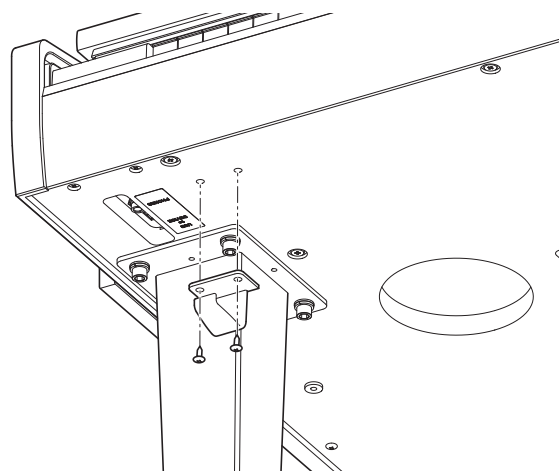

关于主界面

DG30 数码钢琴启动后最初显示画面为主界面。主界面是操作 DG30 数码钢琴的起始界面，可以查看当前使用的音色名称，耳机，移调功能，USB 设备状态。在所有的操作过程中，按数字键③“退出” [EXIT] 按钮数次，即可返回此画面。

■ 主界面

Bluetooth 蓝牙标识

当 Bluetooth audio 或 Bluetooth MIDI 开启后将显示在显示器上。

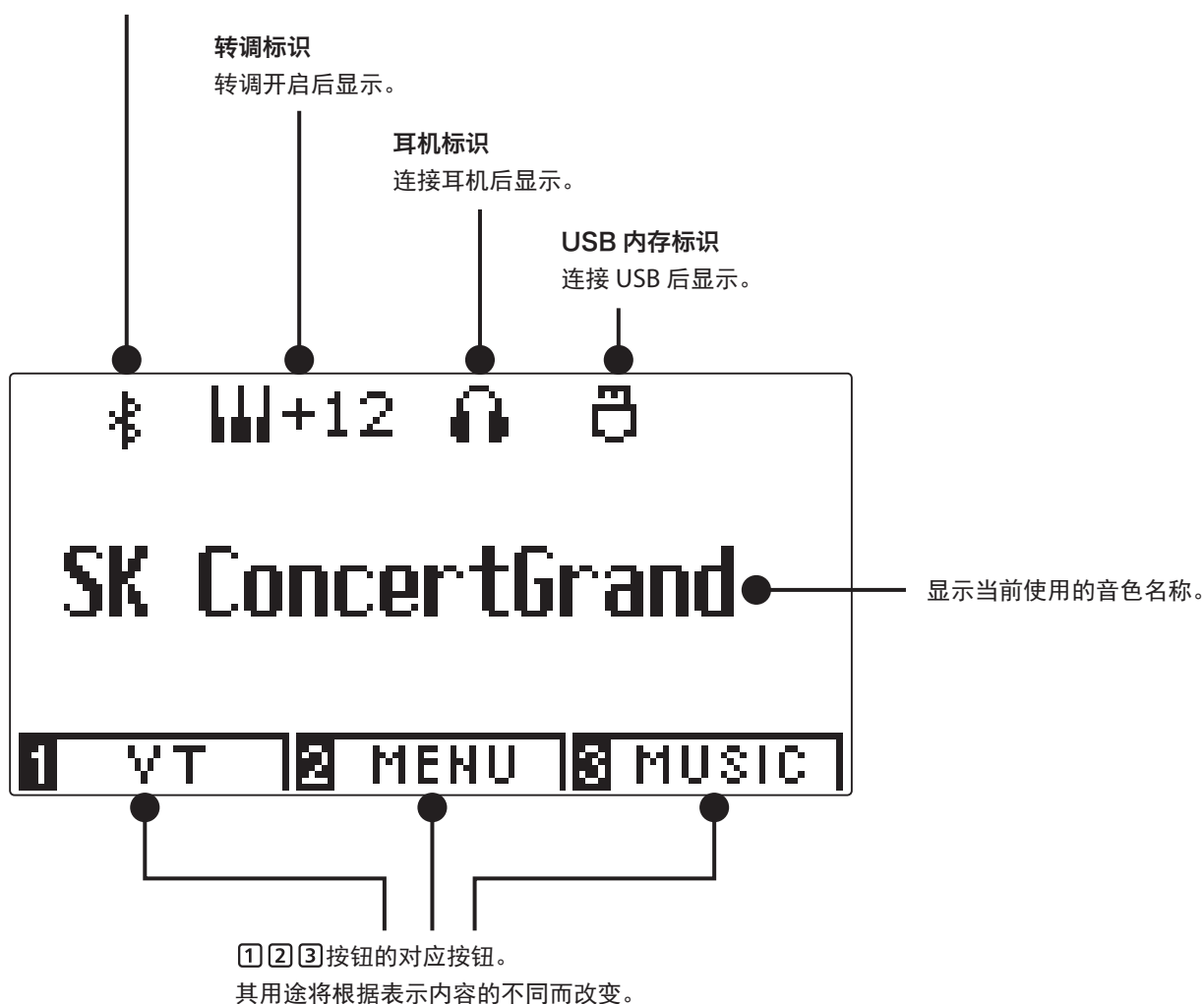

选择音色

DG30 数码钢琴内置了多种音色，搭配各种各样“音”，增强演奏的娱乐性。把这里的内置“音”称之为音色。音色被分配在各个音色选择按钮上。当乐器开启时，自动默认选择 SK 三角钢琴音色「PIANO 1/SK ConcertGrand」。

“其他” [OTHERS] 按钮中包含了 20 种不同分类的 313 种音色。

1. 按音色选择按钮选择音色

被选择音色按钮的 LED 指示灯将开启，该按钮内置的音色将响起，弹奏键盘可再度确认音色。

显示器上显示当前选择的音色名称。

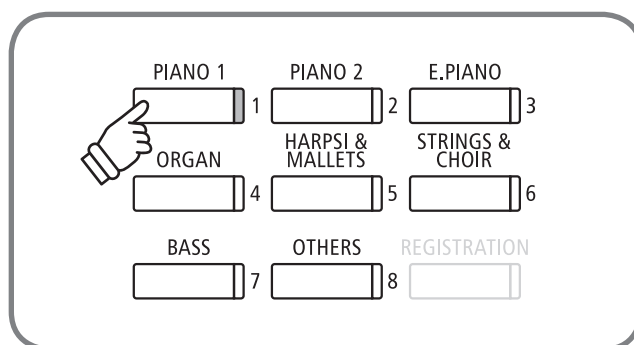

2. 音色变更

按其他音色选择按钮，该按钮的内置音色会响起。

选定音色后，再按同一音色选择按钮，将在同类的其它音色中进行选择。

按◀或▶“左/右”按钮，可依照前后顺序变换音色。

持续按一边的◀或▶“左/右”按钮，再按另一边的◀或▶“左/右”按钮可跳转至下一个音色分类。

按▲或▼“上/下”按钮可按顺序变换音色分类。

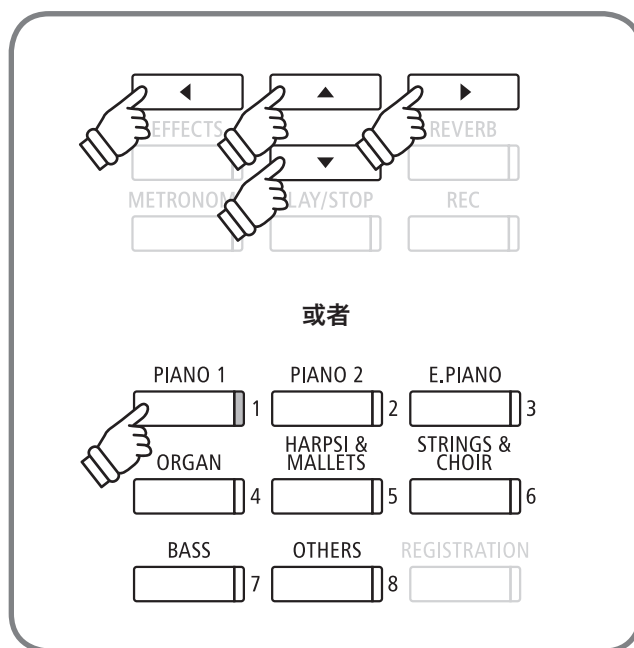
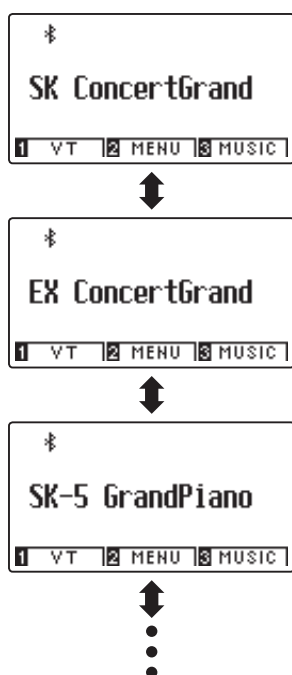

使用踏板

DG30 数码钢琴具备三个踏板: 延音踏板、保留音踏板、柔音踏板。请按照下面的指示进行操作。

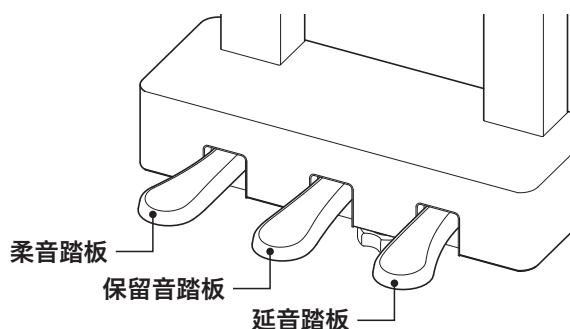

■ 延音踏板 (右踏板)

演奏者的手指离开琴键, 踩下延音踏板后, 音符将延长, 增强钢琴音色的感染力, 同时也有助于演奏出很连贯的乐音。延音踏板也具有自然表现力的半踏板的作用。

■ 保留音踏板 (中间踏板)

如果您在键盘上弹奏一个音符或和弦, 并在按住音符的同时踩下保留音踏板, 则只要踩着踏板, 这些音符就会一直延长, 但是, 其后弹奏的音符不会延长。

■ 踏板支撑螺栓

如果踏板支撑螺栓没能与地面接触, 可能导致踏板损坏。请确保螺栓充分延展, 牢固地支撑踏板。

■ 柔音踏板 (左踏板)

踩下柔音踏板可使此时弹奏的音符减小音量并稍稍改变音色。

按“音效” [EFFECTS] 按钮选择“ROTARY”的时候, 踩下柔音踏板, 可切换回转音效的速度 (慢 / 快)。

* 根据选择音色的不同, 会有一些不可预知的效果。

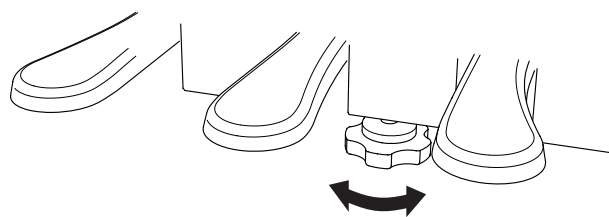

■ 保养踏板

踏板表面有脏污时, 请使用干净的抹布或洗完海绵擦拭。请不要使用除锈研磨剂等化学用品。

■ 三角大钢琴触感踏板系统

DG30 数码钢琴的踏板配置了三角大钢琴的触感踏板系统, 和以往的踏板相比负重增强, 3 个踏板都有接近于三角大钢琴 EX 的柔音、延音、和保留音的重量感。和以往的踏板相比重感增强, 脚感更接近于三角钢琴 SK-EX。

节拍器 / 节奏的使用 (Metronome / Drum Rhythms)

节拍器通过提供稳定的节奏来帮助学习者以一致的速度完成演奏。可自由调节节拍器的拍号，音量和速度。除了常规节拍器节奏之外，还内置了架子鼓音色的流行 / 摇滚 / 民谣 / 爵士的多种节奏伴奏以配合不同的演奏风格和音乐流派。

* 节拍名称一览表请参照第 139 页。

■ 开启和关闭节拍器

按“节拍器”[METRONOME]按钮。节拍器开始计数，并且“节拍器”[METRONOME]按钮的LED显示灯将开启，表示节拍器正在使用。

显示器上显示的为节拍速度。

再次按“节拍器”[METRONOME]按钮，“节拍器”[METRONOME]按钮的LED显示灯将熄灭，表示节拍器关闭。



■ 节拍器的设定

长按“节拍器”[METRONOME]按钮，节拍器的设置画面出现。

按▲或▼“上/下”按钮选择设定项目，按◀或▶“左/右”按钮改变设定内容。

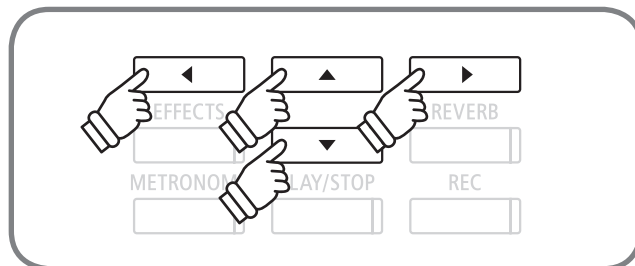
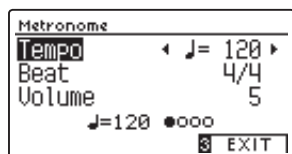

种类	说明
拍号	节拍速度值在 10 ~ 400 的范围内可选。 (3/8、6/8、7/8、9/8、12/8 拍子时、选择范围在 20 ~ 800 之间) 表示的是一分钟内的拍子数。
节拍 / 节奏	有 1/4、2/4、3/4、4/4、5/4、3/8、6/8、7/8、9/8、12/8 的 10 种拍号供选择。 100 种的可选节拍。(参照第 139 页)
音量	调节节拍器音量。 音量设定值在 1 ~ 10 之间。

同时按◀和▶“左/右”按钮可回到初始状态。
按数字键[3]“退出”[EXIT]按钮回到主界面。

混响 (Reverb)

混响设置在音乐中加入混响效果，增强房间，小礼堂或音乐大厅音响效果。当选择一种音色，将自动实施最适宜的混响类型。当然，也可以人为地选择不同的混响类型。

■ 混响 (Reverb) 的种类

类型	效果
房间	模拟小排练室的氛围。
休息室	模拟钢琴休息室的氛围。
小礼堂	模拟小礼堂的氛围。

类型	效果
音乐大厅	模拟音乐大厅或剧院的氛围。
LIVE 大厅	模仿 LIVE 中心或者舞台的氛围。
教堂	模仿大教堂的氛围。

■ 混响的开始 / 停止

按下“混响” [REVERB] 按钮，“混响” [REVERB] 按钮的 LED 指示灯将点亮，混响效果开启，显示屏幕上显示被选择的混响效果。

再次按“混响” [REVERB] 按钮，“混响” [REVERB] 按钮的 LED 指示灯将关闭，混响效果关闭。

此外，初始设定的每种音色均设定有各自的混响效果。

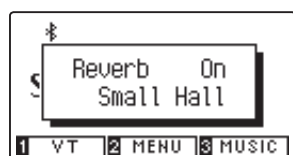

■ 改变混响类型

长按“混响” [REVERB] 按钮进入混响效果设置界面。按◀或▶(左/右)按钮从6种设置选项中选择一项。按数字键③“退出” [EXIT] 按钮返回主界面。同时按◀和▶“左/右”按钮，回到初始设定值。

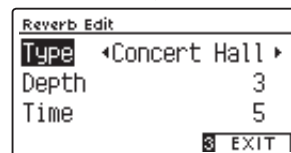
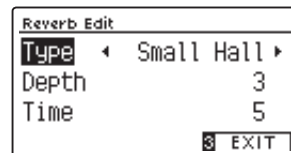
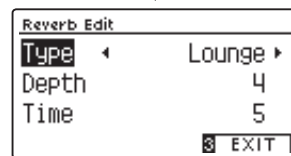
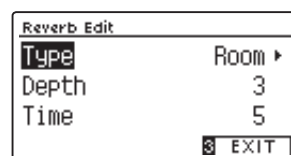
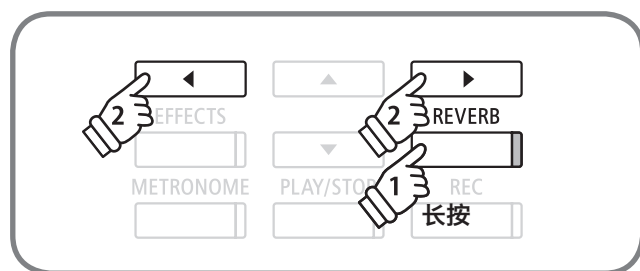

更改 (Reverb) 混响的效果强弱

各种混响的效果深度可更改。更改可变项目和数值后的变化如下所述。

■ 变更项目 and 效果

变更项目	效果
深度	效果加强。
时间	效果作用时间加长。

1. 开始混响设定

长按“混响” [REVERB] 按钮出现混响编辑画面。选择要编辑的混响效果。

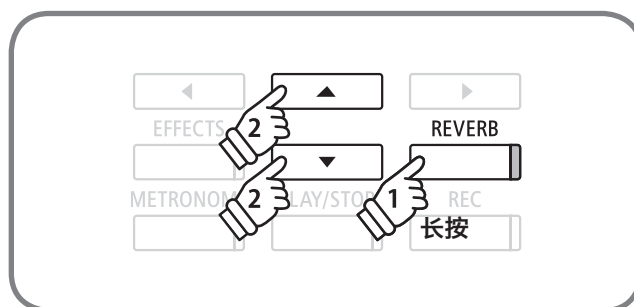

2. 变更效果强弱

屏幕显示各种混响的变更项目。按▲或▼“上/下”按钮选择需编辑项目，按◀或▶“左/右”按钮改变设置项目效果强弱。

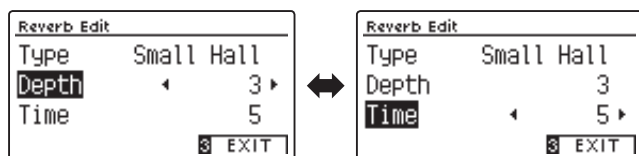

* 同时按◀和▶“左/右”按钮，返回到初始值。

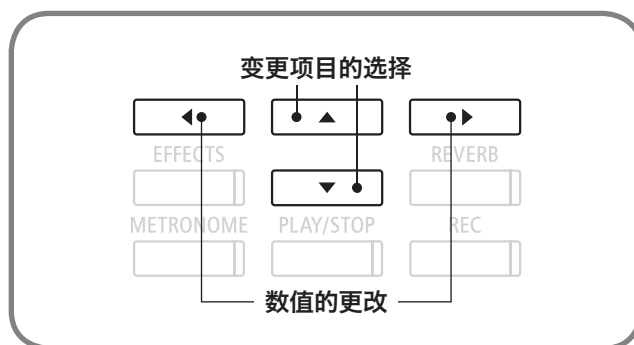

3. 完成混响设置

按数字键[3]“退出” [EXIT] 按钮，混响编辑完成，回到主界面。

添加音效 (Effects)

除混响之外还可对琴音加入各种效果。称这些效果为音效。DG30 数码钢琴内置了 24 种音效。

■ 音效种类

类型	效果
单一延迟 (Mono Delay)	山谷回音般的回声效果，通过两个扬声器同时播放。
乒乓延迟 (Ping Delay)	琴音产生左右交替的乒乓延迟式回声效果。
三方延迟 (Triple Delay)	类似于乒乓延迟，琴声在左中右侧产生回声效果。
合声 (Chorus)	原声上叠加失谐音，以加强音调特性。
古典合声 (Classic Chorus)	经数字信号处理后的合唱，音色更接近于老式电子钢琴。
重奏 (Ensemble)	三相和声使琴音更丰富生动。
颤音 (Tremolo)	以恒度持续改变音量产生颤音效果。
古典颤音 (Classic Tremolo)	经数字信号处理后的颤音，音色更接近于老式电子钢琴。
微颤 (Vibrato Tremolo)	颤音上增加微颤效果。
自动声像 (Auto Pan)	发声处进行周期性变化。
古典自动声像 (Classic Auto Pan)	类似自动声场的效果，音色更接近于老式电子钢琴。
移相器 (Phaser)	将相位错位的声音加以组合，琴声听上去好似在回转动。
古典移相器 (Classic Phaser)	类似移相器的效果，音色更接近于老式电子钢琴。
回旋 (Rotary 1-6)	模拟常被用在电风琴的旋转式扬声器的声音。 有三种不同速档，可选择是否添加和声效果。 * 踩柔音踏板（左踏板）可切换选择模拟旋转的速度。
组合音效 (Combination Effects)	可以自由组合并同时运用上述效果。 * 组合效果类型：移相器 + 合唱，移相器 + 自动声像
放大音效 (Amplified Effects)	选择以上效果后，可加上老式电子钢琴的音色效果以放大效果。 * 放大效果类型：微颤 + 放大器，自动声像 + 放大器，移相器 + 放大器

■ 效果器 开 / 关

按“效果” [EFFECTS] 按钮开启效果器。此时效果按钮的 LED 指示灯将开启，并且显示器上显示出现在所使用的效果器类型。再按一次“效果” [EFFECTS] 按钮可关闭效果器。关闭时 LED 指示灯也将关闭。

根据音色的不同，默认设置的效果器类型也有所不同。

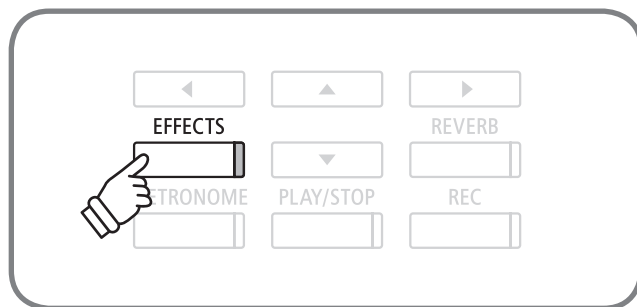
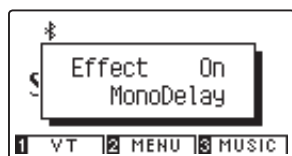

* 选择架子鼓音色时，若 [EFFECTS] 按钮灯未亮起，则无音效效果。

■ 音效的更换

长按“音效” [EFFECTS] 按钮跳转至效果音编辑界面。按◀或▶“左 / 右”按钮切换不同音效。

按数字键③“退出” [EXIT] 键返回主界面。

同时按压 [左 / 右] 按钮，回到初始设定值。

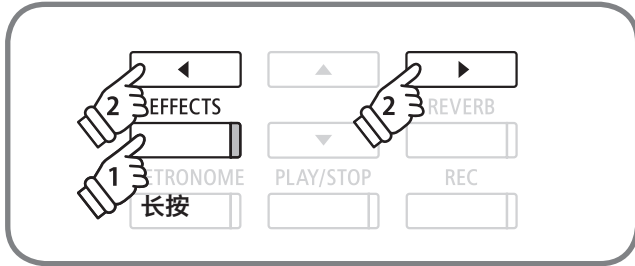

* 选择架子鼓音色时，不会显示效果编辑页面。

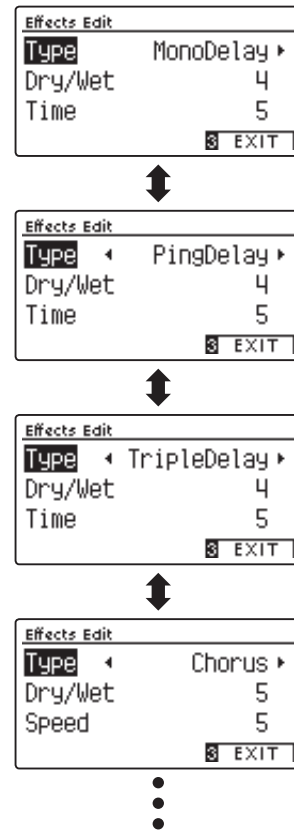

音效的效果强弱变更

各种音效可改变其效果强弱。各项目及其数值变更后会产生下列变化。

■ 各音效的变更项目和变化效果

音效名称	变更项目	效果（数值递增时）
单一延迟 / 乒乓延迟 / 三方延迟 (Mono Delay / Ping Delay / Triple Delay)	变化程度 时间	延迟效果增强 延迟之间的时间间隔加长
合声 / 重奏 (Chorus / Ensemble)	变化程度 速度	合声效果增强 琴音波动和起伏的速度加快
古典合声 (Classic Chorus)	单声道 / 立体声 (Mono / Stereo) 速度	单声道和立体声之间切换, 扩大声音传播范围 琴音波动和起伏的速度加快
颤音 / 古典颤音 / 微颤 (Tremolo / Classic Tremolo / Vibrato Tremolo)	变化程度	效果增强
自动声像 / 古典自动声像 / 移相器 / 古典移相器 (Auto Pan / Classic Auto Pan / Phaser / Classic Phaser)	速度	琴音波动和起伏的速度加快
回旋 (Rotary)	加速速度 回旋速度	快慢切换的速度加快 回旋的回旋速度加快
音效乘加 (Combination Effects)	变化程度	效果增强
音效放大 (Amplified Effects)	速度	琴音波动和起伏的速度加快

1. 进入音效设置

长按“音效” [EFFECTS] 按钮，屏幕出现效果音的编辑画面。选择需编辑的音效。

* 当选择架子鼓音色时，不会显示效果编辑页面。

2. 改变效果强弱

屏幕显示各音效的变更项目。按▲或▼“上/下”按钮选择需变更的项目，按◀或▶“左/右”按钮调整效果强弱。



* 同时按◀和▶“左/右”按钮，可回到初始值重设。

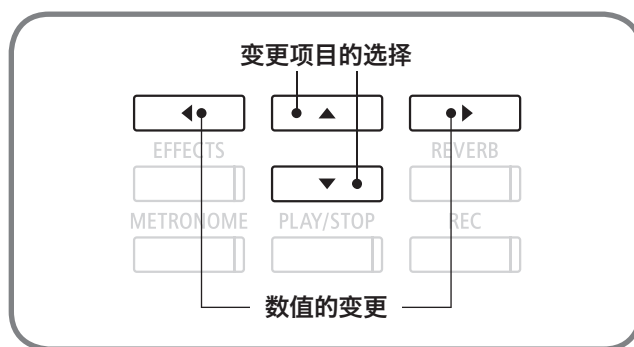

3. 完成音效设置

按数字键③“退出” [EXIT] 按钮，设置终了返回主界面。

双音色演奏模式 (Dual Mode)

双音色演奏是两种音色叠加演奏的功能。实现旋律二重奏，音色混合创造富有表现力和深度的琴音。

■ 进入双音色演奏模式

同时按 2 种音色按钮。选择需重叠的两种音色的按钮同时按下，2 种音色按钮的 LED 指示灯开启，显示屏上显示两种音色的名称。（先按下的音色名显示在第一行，后按下的音色名显示在第二行。）

例如，重叠 [PIANO 1] 和 [STRINGS & CHOIR] 的音色时，如图所示同时按 [PIANO 1] 按钮和 [STRINGS & CHOIR] 按钮。

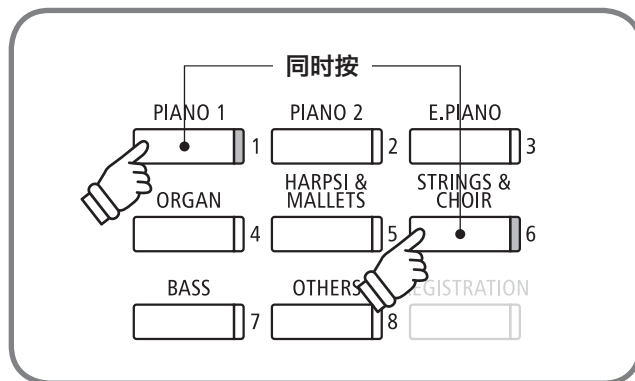

■ 双音色演奏的音色变更

需改变双音色演奏的音色时，先按住使用中音色的按钮再按替换音色的按钮。

例如，从上述双音色演奏状态，由“Slow Strings”转变至“Warm Strings”时，先按住 [PIANO 1] 按钮后再按 [STRINGS & CHOIR] 按钮。

按 ◀ 或 ▶ “左/右”按钮，也可以改变音色。按 ▲ 或 ▼ “上/下”按钮可替换主次音色。

（被选择的音色名称将高亮度显示。）

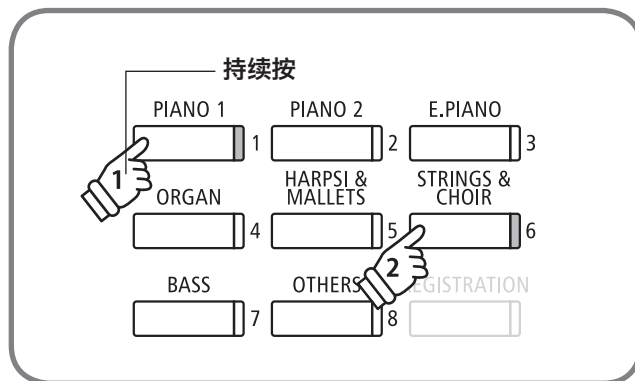

■ 退出双音色模式

按任意音色按钮，或者按数字键 3 “退出” [EXIT] 按钮，将退出双音色模式。

选择数字键 1 [SPLIT] 键，跳转至音色分割演奏模式。

双音色演奏模式设置

双音色演奏模式可如下的设置。

种类	初始设置	说明
平衡	9-9	设置两种音色的音量平衡。
次音色音高调节	0	双音色演奏模式时，可以八度为单位调整次音色的音域。 例如，「SK 音乐会三角钢琴」和「弦乐合奏」音色重叠演奏时，可以八度为单位调高或调低「弦乐合奏」音高。
次音色强弱调整	10	双音色演奏模式时，调整次音色的琴键力度。 例如，「SK 音乐会三角钢琴」和「弦乐合奏」音色重叠演奏时，降低弦乐合奏的琴键力度，而突显强调钢琴音色。

■ 进入双音色演奏模式的设置

在双音色演奏模式的设置画面（参照第 25 页）按数字键 ② “编辑” [EDIT] 按钮。

双音色演奏模式的设置画面显示。

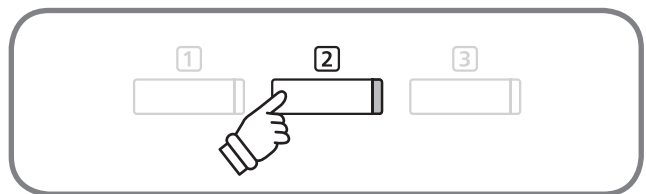
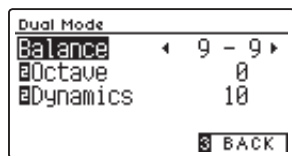

■ 平衡设置

按▲或▼“上/下”按钮选择“平衡” [Balance]。

◀或▶“左/右”按钮可分别设定两种音色的音量平衡。

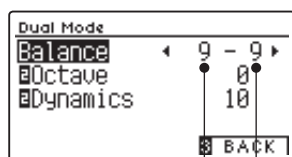

第二个音色音量 第一个音色音量

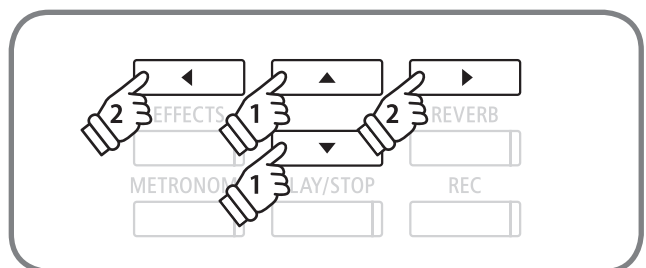

同时按◀和▶“左/右”按钮，回到初始值。

按数字键③“退出” [EXIT] 按钮返回双音色演奏界面。

■ 设置次音色音高

按▲或▼“上/下”按钮选择“八度音” [2]Octave]。
按◀或▶“左/右”按钮可以在「-2 ~ +2」之间设定。

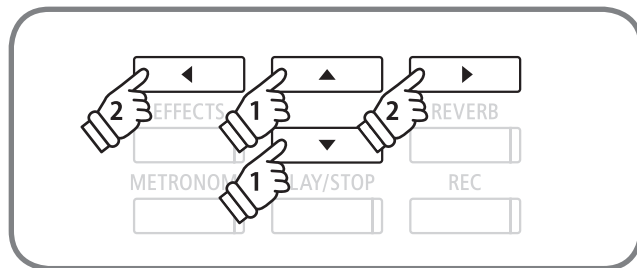
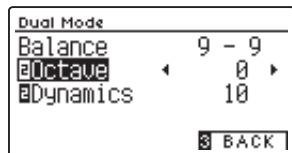

同时按◀和▶“左/右”按钮，回到初始值。
按数字键③“退出” [EXIT] 按钮返回双音色演奏界面。

- * “-”的话八度音的音程下降。
- * 双音色模式进行时，屏幕 [2] 处显示音色的音程改变。
- * 对于不同音色的高音域，存在设定值为调整上限的情况。

■ 设置次音色强弱

按▲或▼“上/下”按钮选择“强弱” [2]Dynamics]。
按◀或▶“左/右”按钮可在 [1 ~ 10] 之间设置。

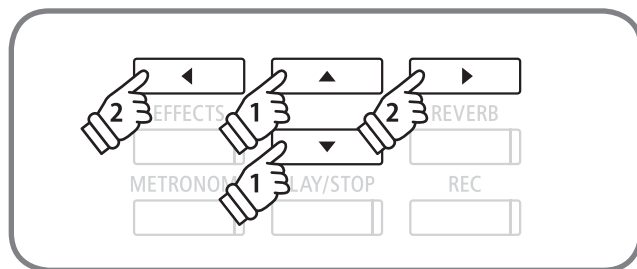
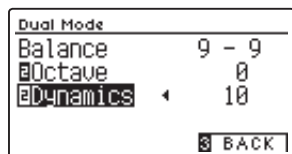

同时按◀和▶“左/右”按钮，回到初始值。
按数字键③“退出” [EXIT] 按钮返回双音色演奏界面。

- * 数值越小，琴键力度的变化幅度越小。
- * 双音色模式界面上 [2] 处显示的是此音色琴键力度的调整值。
- * 10 是与单音色演奏时同样的琴键力度。

音色分割演奏模式 (Split Mode)

音色分割演奏模式是将键盘左右分为两部分，设定不同的音色进行演奏的模式。低音域演奏伴奏部分，高音域演奏主旋律。而键盘左右音色的交界处为“分割点”。初始设置的分割点在 C4 (Do) 处。

■ 进入音色分割演奏模式

在音色分割模式的设置画面（参照第 25 页）按数字键① [SPLIT] 按钮。也可从基本设置（参照第 74 页）进入音色分割模式。音色分割模式界面出现。音色按钮中有指示灯开启和闪烁的按钮。指示灯开启的音色按钮是前次使用音色，而且高音部的音色。指示灯闪烁的音色按钮是低音部的音色，而且初始设置贝斯音色。



* 按数字键①“双人演奏模式”[4HAND]按钮，可以开启双人演奏模式。

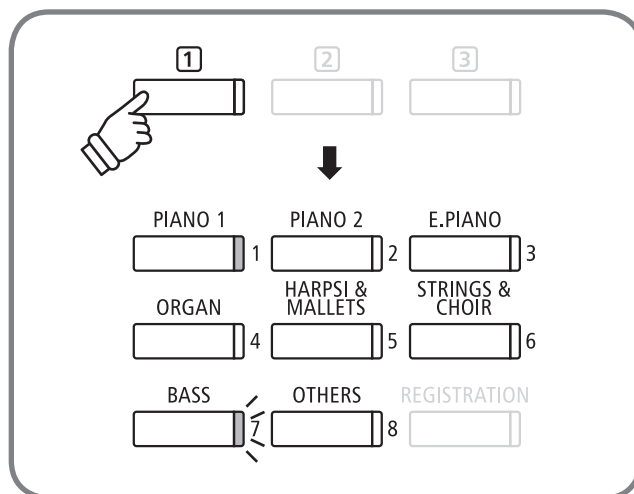

■ 分割点的变更

要变更分割点时，按住数字键①“双人演奏模式”[4HAND]按钮按下琴键。则按下的琴键变为高音部的最低音。

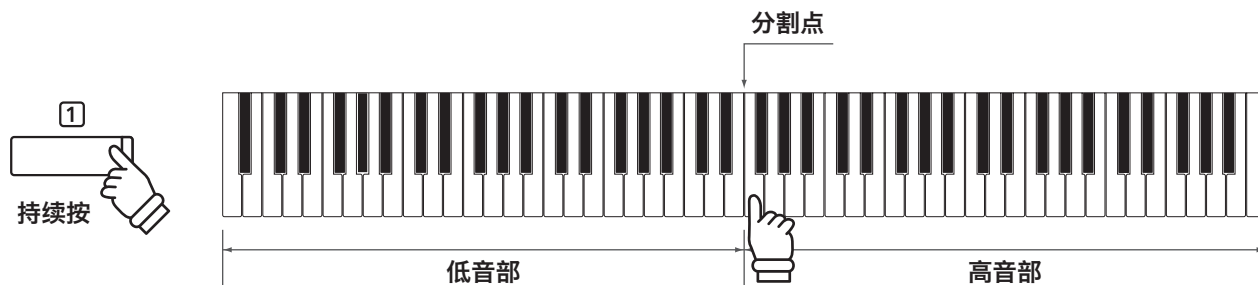

■ 低音部·高音部的音色更换

按音色按钮即可更换高音部音色。

按住数字键①“双人演奏模式”[4HAND]按钮后再按音色按钮，即可更换低音部音色。

按◀或▶“左/右”按钮也可更换音色。按▲或▼“上/下”按钮，切换低音部和高音部的音色选择操作。

■ 退出分割演奏模式

按数字键③“退出”[EXIT]按钮，退出分割演奏模式。

音色分割模式设置

音色分割模式可如下的设置。

种类	默认值	说明
平衡	9-9	调节两种音色的音量平衡。
低音部音高移行	0	音色分割模式时，以八度为单位调整低音部的音域。
低音部踏板功能的开启 / 关闭	关闭	音色分割模式时，开启 / 关闭低音部的踏板功能。
高音部的踏板功能默认认为开启。		
分割点	C4	分割点设定。

■ 进入音色分割模式

音色分割模式界面时，按数字键②“编辑”[EDIT]按钮。
屏幕显示分割模式设置界面。

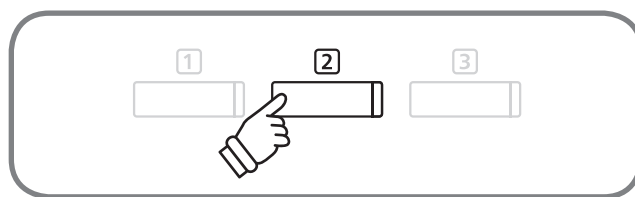
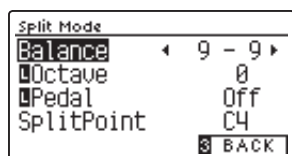

■ 设置音量平衡

按▲或▼“上/下”按钮，选择“平衡”[Balance]。
按◀或▶“左/右”按钮，设置音量平衡值。

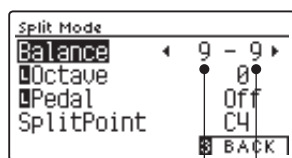

低音部音色音量 高音部音色音量

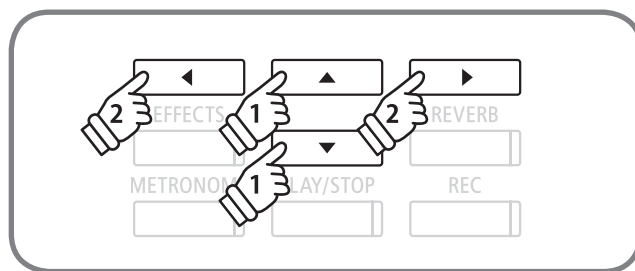

同时按◀和▶“左/右”按钮，可回到初始值重设。

按数字键③“后退”[BACK]按钮，回到分割模式的主界面。

音色分割模式设置

■ 设置低音部音高移行

按▲或▼“上/下”按钮，选择“八度音”「[L]Octave」。

按◀或▶“左/右”按钮，可在[0~3]之间设置。

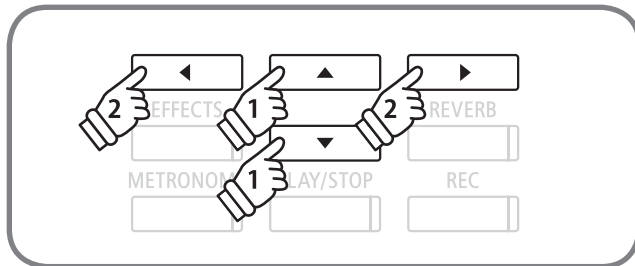
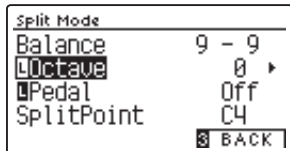

同时按◀和▶“左/右”按钮，回到初始值。

按数字键③“后退”[BACK]按钮，回到分割模式的主界面。

* 分割演奏设置界面中[L]处显示音色的音程改变。

■ 设置低音部踏板功能的开启 / 关闭

按▲或▼“上/下”按钮，选择“踏板”「[L]Pedal」。

按◀或▶“左/右”按钮，可设置开启 / 关闭。

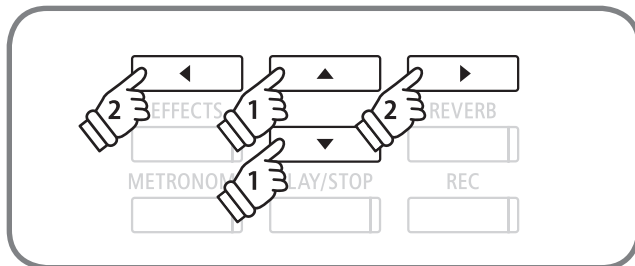
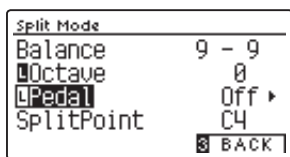

同时按◀和▶“左/右”按钮，回到初始值。

按数字键③“后退”[BACK]按钮，回到分割模式的主界面。

* 设置开启，低音部的踏板功能启用。设置关闭，低音部的踏板功能无效，而不影响高音部的踏板功能正常运行。

■ 设定音色分割点

按▲或▼“上/下”按钮，选择“分割点”「SplitPoint」。

按◀或▶“左/右”按钮，可在[A0~C#8]之间设置音色分割点。

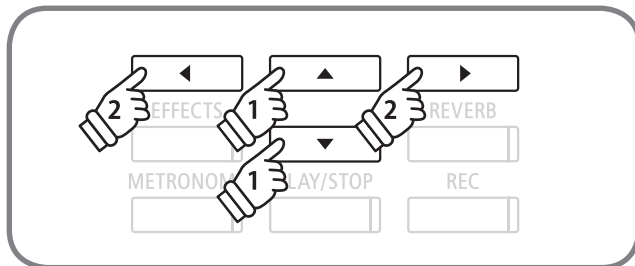
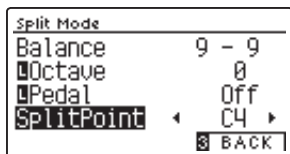

同时按◀和▶“左/右”按钮，回到初始值。

按数字键③“后退”[BACK]按钮，回到分割模式的主界面。

* 音色分割点的对应琴键是高音部的最低音。

双人演奏模式 (Four Hands Mode)

双人演奏模式是将键盘分割为左右两个独立相同的音域。这时延音踏板（右踏板）作为右侧键盘的延音踏板，而柔音踏板（左踏板）则作为左侧键盘的延音踏板运作。从而一台钢琴上可实现两人的独立演奏。键盘分割点的默认设置为 F4 (Fa)。

■ 开启进入双人演奏模式

音色分割模式（第 28 页）时，按数字键①“双人演奏模式”[4HAND]按钮，开启双人演奏模式。也可从基本设置界面进入（参照第 74 页）。显示屏上段表示右侧音色，下段表示左侧音色。

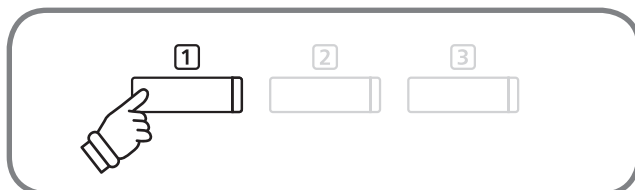
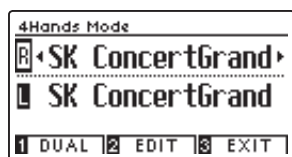

- * 电源开启后两侧键盘均自动设置为 SK 音乐会三角钢琴音色。
- * 演奏时右侧键盘的音程下降 2 个八度，左侧键盘的音程升高 2 个八度。
- * 按数字键②“双音色”[DUAL]按钮，跳转至双音色演奏模式。
- * 左侧的音色键指示灯关闭，右侧的音色键指示灯开启。

■ 分割点的变更

按住数字键①“双音色”[DUAL]按钮后在琴键上选择键盘分割点。分割点琴键是右侧键盘的最低音键。

■ 左右侧键盘的音色变更

右侧键盘音色，按音色按钮即可更换。

左侧键盘音色更换时，按住数字键①“双音色”[DUAL]按钮后按音色按钮。

按◀或▶“左/右”按钮也可更换音色。按▲或▼“上/下”按钮，切换低音部和高音部的音色选择操作。（被选择的音色名称将反色显示。）

■ 退出双人演奏模式

按数字键③“退出”[EXIT]按钮结束双人演奏模式。

- * 音色分割模式和四手联弹模式的设置方法虽然相似，但需个别设置。例如，音色分割模式中的音量平衡设定值对四手联弹模式的音量平衡值无影响。

双人演奏模式设置

双人演奏模式可做如下的设置。

种类	默认值	说明
平衡	9-9	设置两种音色的音量平衡。
右侧键盘音高移行	-2	以八度为单位调整高音部的音域。
左侧键盘音高移行	2	以八度为单位调整低音部的音域。
分割点	F4	设定分割点。

■ 开启双人演奏设置

双人演奏主界面上按数字键②“编辑”[EDIT]按钮。

屏幕显示双人演奏设置界面。

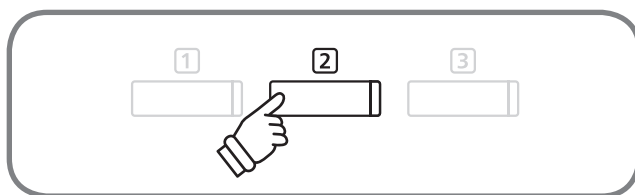
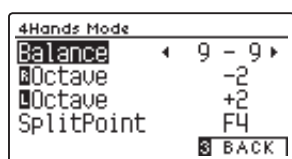

■ 设置平衡

按▲或▼“上/下”按钮选择“平衡”[Balance]。

按◀或▶“左/右”按钮可分别设定两种音色的音量平衡。

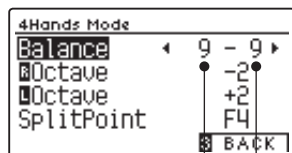

低音部音色音量 高音部音色音量

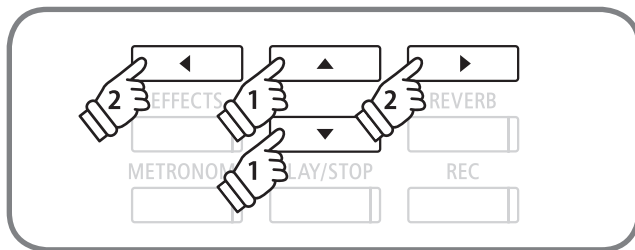

同时按◀和▶“左/右”按钮，回到初始值。

按数字键③“后退”[BACK]按钮，返回双人演奏主界面。

■ 右侧键盘音高移行设置

按▲或▼“上/下”按钮选择“八度音”[ROctave]。

按◀或▶“左/右”按钮在数值「-3 ~ 0」之间设置音程。

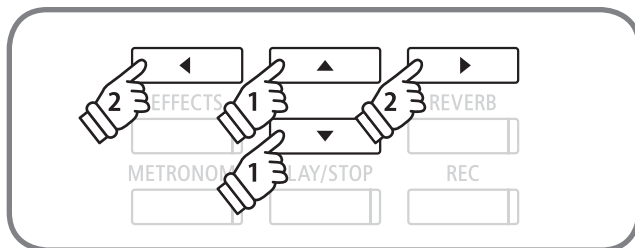
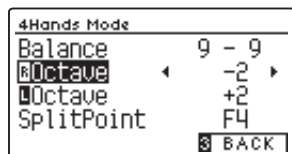

同时按◀和▶“左/右”按钮，回到初始值。

按数字键③“后退”[BACK]按钮，返回分割点主界面。

* 双人演奏模式界面中 [R] 处显示音色的音程改变。

■ 左侧键盘音高移行设置

按▲或▼“上/下”按钮选择“八度音” [L]Octave]。
按◀或▶“左/右”按钮在数值「-3 ~ 0」之间设置音程。

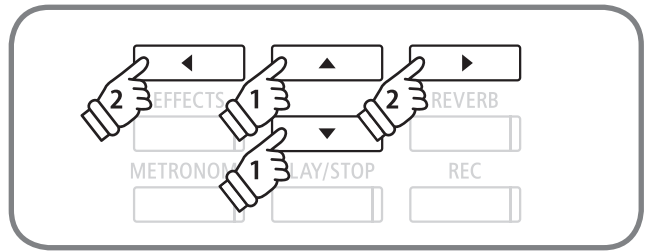
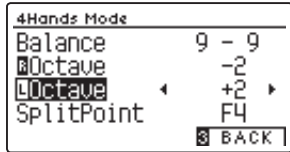

同时按◀和▶“左/右”按钮，回到初始值。
按数字键③“后退” [BACK] 按钮，返回分割点主界面。

* 双人演奏模式界面中 [L] 处显示音色的音程改变。

■ 设置分割点

按▲或▼“上/下”按钮选择“分割点” [SplitPoint]。
按◀或▶“左/右”按钮，可在 [A0 ~ C#8] 之间设置音色分割点。

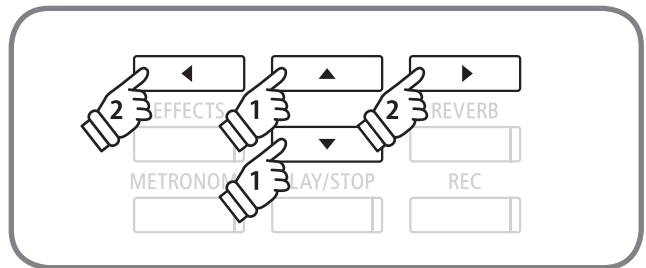
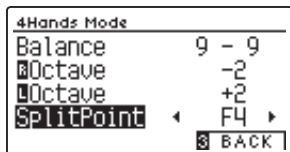

同时按◀和▶“左/右”按钮，回到初始值。
按数字键③“后退” [BACK] 按钮，返回分割点主界面。

* 音色分割点的对应琴键是高音部的最低音。

登录设置 (Registration)

登录设置功能用于储存用户喜好的音色和音效设置。可实现一键调用既存设置的操作。

登录设置功能有 A 和 B 两个内存条, A1 ~ A8, B1 ~ B8 总共 16 处供储存。

登录设置功能可以做如下的设置。

通常设置

音色 (包括双音色演奏 · 音色分割的音色设定)

混响, 音效

智能调律师调律 (参见第 78 页)

键盘力度灵敏度曲线 (Touch Curve)

调音质 (Voicing)

止音器共鸣 (Damper Resonance)

止音器仿效音 (Damper Noise)

琴弦共鸣 (String Resonance)

高音区开放弦共鸣 (Undamped String Resonance)

外框共鸣 (Cabinet Resonance)

止音效果 (Key-off Effect)

击弦机复位仿效音 (Fall-back Noise)

音锤延迟 (Hammer Delay)

顶盖模拟 (Topboard Simulation)

消音时间 (Decay Time)

最小触感 (Minimum Touch)

拉伸调音 (Stretch Tuning)

音律 (Temperament)

琴键音量 (Key Volume)

延音开启反应灵敏度 (Half-Pedal Adjust)

柔音踏板效果程度 (Soft Pedal Depth)

基本设置 (参见第 68 页)

调律

音质控制

制音器功能

双音色演奏模式设定 (参见第 26 页)

平衡

次音色音高移行

次音色强弱

音色分割点设置 (参见第 29 页)

平衡

低音音高移行

低音踏板开启 / 关闭

分割点

四手联弹设定 (参见第 32 页)

平衡

右键盘音高移行

左键盘音高移行

分割点

MIDI 设置

MIDI 发送和接收频道

本地控制

程序编码发送功能的开启 / 关闭

多音色模式

频道静音

■ 调用登录设置

按“登录” [REGISTRATION] 按钮。调用既存登录设置, 显示屏显示音栓名称。

再按“登录” [REGISTRATION] 按钮, 退出登录设置选择状态, 返回普通演奏状态。

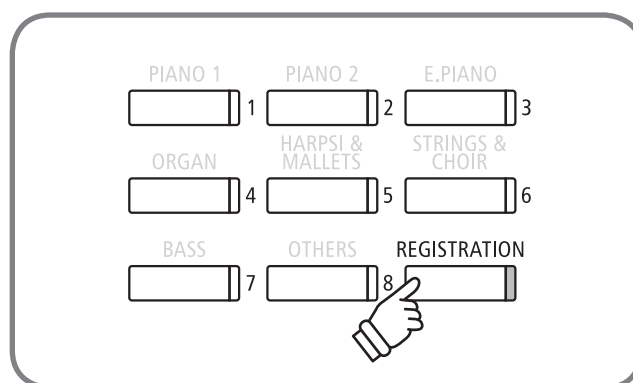

■ 选择内存条

选择“登录” [REGISTRATION] 按钮，按数字键 **1** 按钮可在内存条 A 和 B 间切换。

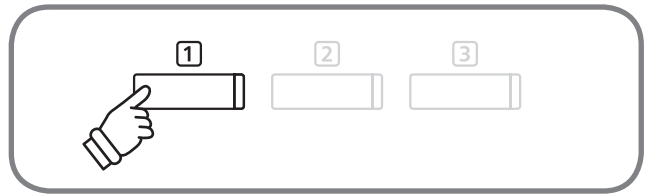

* 录音中无法变更内存条。

■ 调用已存储的对应编号的登录设置

按功能按钮 1 ~ 8 的任意一按钮，可调用已存储的对应编号的登录设置。

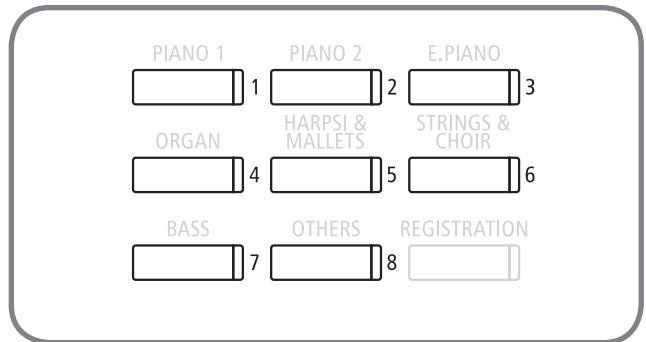

■ 使用登录设置功能

长按“登录” [REGISTRATION] 按钮，功能按钮 1 ~ 8 的指示灯闪烁。按数字键 **1** “内存条 A” [BankA] 或数字键 **2** “内存条 B” [BankB]，选择内存条。功能按钮 1 ~ 8 中选出对应应该登录设置的存储编号。



按 **◀** 或 **▶** “左 / 右” 按钮移动光标，按 **▲** 或 **▼** “上 / 下” 按钮选择字母数字，命名登录设置。按数字键 **2** “保存” [STORE] 按钮后听到“哔”的一声长音，表示已完成保存。

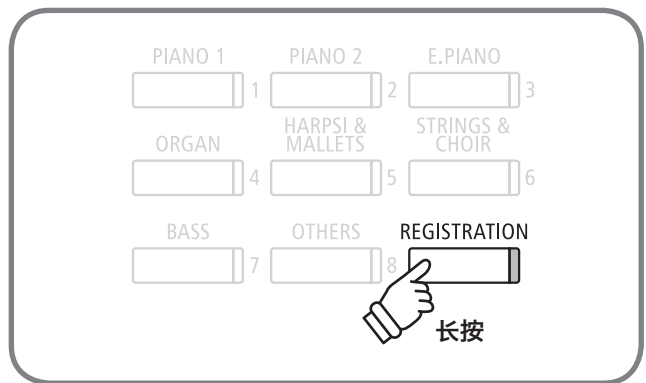

登录设置 (Registration)

■ 将选择的登录设置保存到 USB 设备

进入登录设置记忆界面后，选择数字键②“编辑”[EDIT]。
屏幕显示登录设置的编辑菜单。

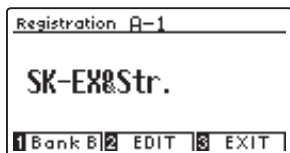

按▲或▼“上/下”按钮，选择移动滚动条至“登录”[2:Save Registration]，再按数字键②[OK]进入登录设置保存界面。



* 此后的操作方法，请参照 USB 菜单保存单一登录设置（第 120 页）。

■ 确认编辑选择的登录设置内容

确认和编辑登录设置内容时需在一般模式下展开。

进入登录设置记忆界面后，选择数字键②“编辑”[EDIT]按钮进入编辑。
屏幕显示登录设置的编辑菜单。

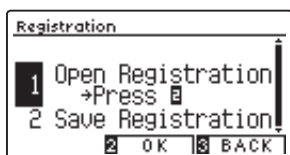

选择“登录设置展开”[1:Open Registration]，再选择数字键②[OK]。

登录设置保存后回到一般模式，可再对音色和混响等设定做确认修改。

■ 登录设置恢复初始状态

同时按住“登录”[REGISTRATION]按钮和“录音”[REC]按钮后开启电源，登录设置可以返回到默认设置状态。

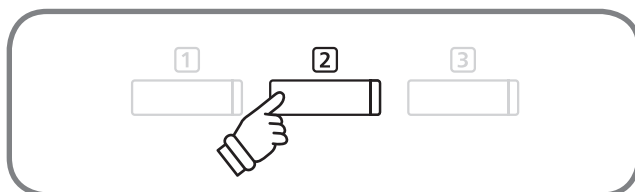
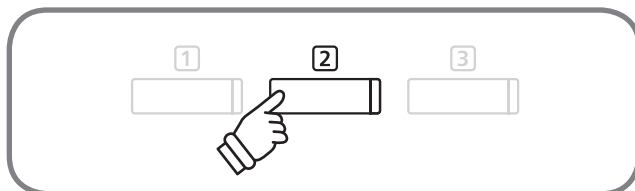
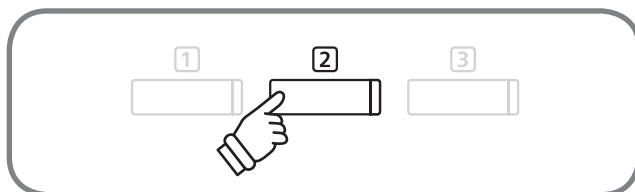
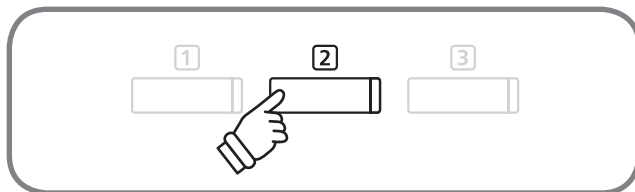

演示乐曲 (Demo)

DG30 数码钢琴的各个音色按钮中还内置了多首演示乐曲。可使用各种音色进行伴奏演奏。（请参考附录第 131 页）

1. 进入播放演示乐曲模式

按数字键 ③ “乐曲” [MUSIC] 按钮，进入演示乐曲播放模式。
按 ▲ 或 ▼ “上/下” 按钮移动滚动条至 “演示” [1. Demo] 后，
按数字键 ② “进入” [ENTER] 按钮播放演示乐曲。



* ◀ “左”，▶ “右”，“播放 / 停止” [PLAY/STOP] 按钮，以及音色按钮均可播放演示乐曲。

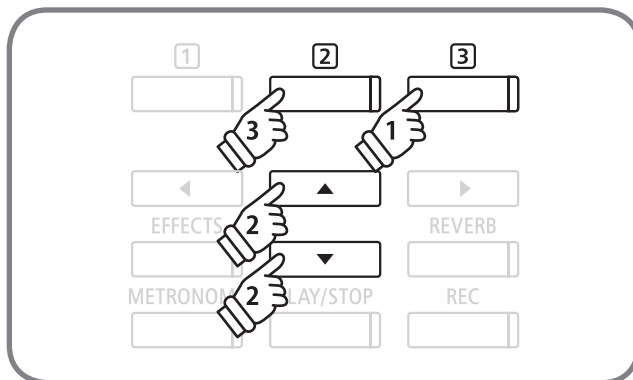

2. 选择演示乐曲

按音色按钮选择演示乐曲。▲ “上”，▼ “下”，◀ “左”，▶ “右” 按钮也可以选择演示乐曲。

播放中，按音色按钮或十字按钮可随时更换乐曲。

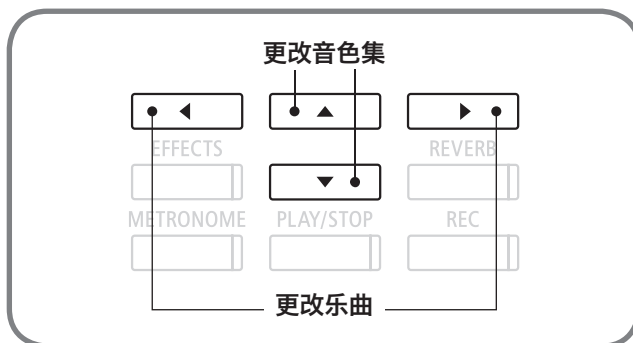

3. 停止播放演示乐曲后演示乐曲模式终止

按 “播放 / 停止” [PLAY/STOP] 按钮，停止播放演示乐曲。
按数字键 ③ “退出” [EXIT] 按钮，终止播放演示乐曲模式。

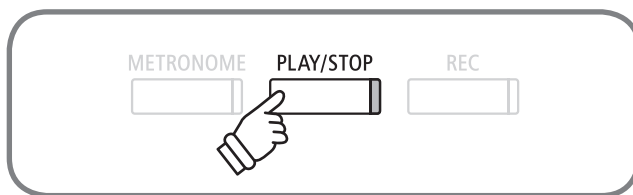

钢琴曲鉴赏 (Piano Music)

DG30 数码钢琴收录了从巴洛克作曲家拉莫到浪漫派肖邦的总共 29 首作品。(请参考第 132 页)

1. 进入钢琴曲鉴赏模式

按数字键③“乐曲”[MUSIC]按钮，进入钢琴曲鉴赏模式。按▲或▼“上/下”按钮移动滚动条至“钢琴曲”[2.Piano Music]，选择数字键②“进入”[ENTER]进入钢琴曲鉴赏模式。



* 按◀“左”，▶“右”按钮也可进入。按“播放/停止”[PLAY/STOP]按钮，播放乐曲。

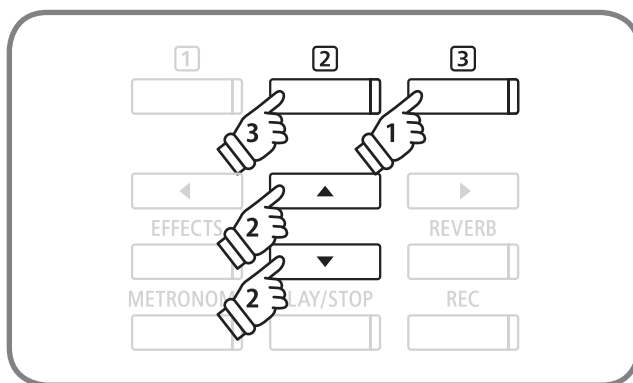

2. 选择乐曲

▲“上”，▼“下”，◀“左”，▶“右”按钮选择播放乐曲。显示器的上半部分表示乐曲名称，下半部分表示作曲者姓名。

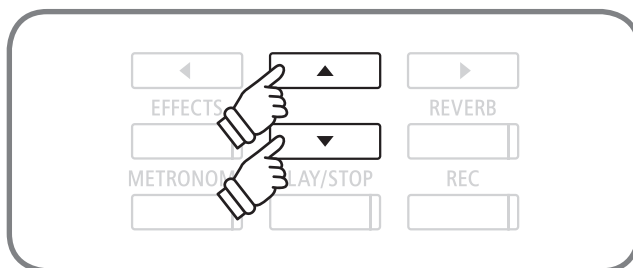
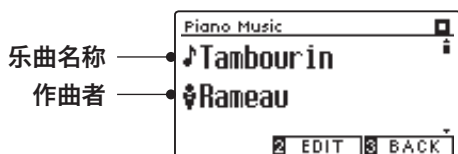

3. 播放乐曲

按“播放/停止”[PLAY/STOP]按钮播放乐曲。与教程功能中播放练习曲一样，左手和右手演奏声部也可分开单独播放。详情请查看第 42 页。

* 在乐曲停止播放之前，乐曲将随机播放。

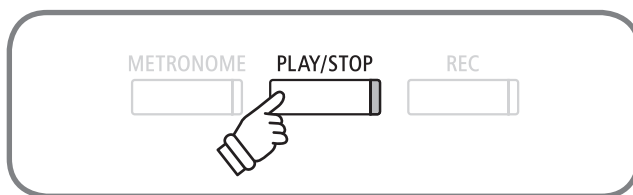

4. 停止乐曲播放，终止钢琴曲鉴赏模式

按“播放/停止”按钮[PLAY/STOP]停止播放乐曲。按数字键③“退出”[EXIT]按钮，终止钢琴曲鉴赏模式。

■ 调节左手和右手演奏声部的音量平衡

在钢琴曲鉴赏界面中选择数字键②“编辑”[EDIT]按钮。
 屏幕显示编辑界面。

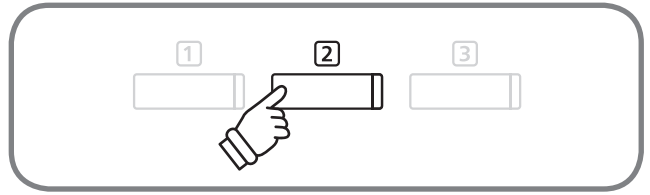

按◀或▶“左/右”按钮调节左手和右手演奏声部的音量平衡。

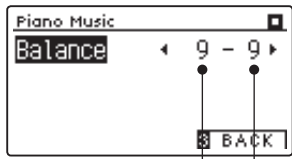

左手演奏声部的音量 右手演奏声部的音量

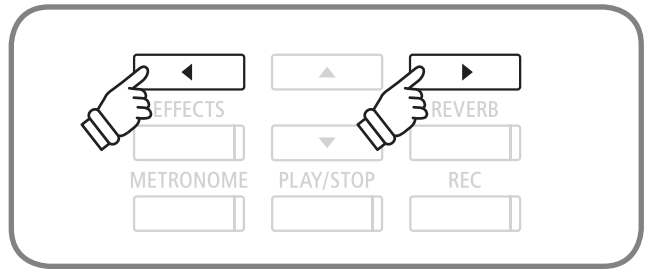

教程功能 (Lesson Mode)

1 选择教程乐曲

DG30 数码钢琴收录了上级练习者的专用练习曲。

这里对选择想练习的乐曲的方法以用于使用教程功能进行说明。(请参考第 135 页)

■ 使用教程功能

从教程书选定一首教程乐曲后可进行以下练习。

1. 播放示范乐曲，熟悉曲调和意境。
2. 播放示范乐曲的左手（右手）声部，练习右手（左手）声部。
3. 调节乐曲速度练习。
4. 小节集中练习。
5. 播放示范乐曲的左手（右手）声部，练习右手（左手）声部和演奏录音 & 回放。

* 为配合幼儿练琴，其中一部分的练习曲速度已放慢。

* 放慢节奏演奏时，布尔格缪勒 (Burgmüller) 的一部分曲目有延音长度不变的情况。

* 为配合幼儿练琴，车尔尼 (Czerny) 的其中一部分的练习曲，强打时的强音音量已减弱。

* 请使用 KAWAI 出版的练习乐谱。

* 巴赫 (Bach) 的创意曲 (Invention) 中的五线谱强弱符号请参考 KAWAI 出版乐谱或其他。

* 肖邦华尔兹舞曲选集因华尔兹独特的节奏和抑扬的表现力，会使演奏与节拍器的节奏有所错开，请将节拍器作为速度表现的向导来使用。

1. 进入教程功能模式

按数字键③“乐曲” [MUSIC] 按钮，选择模式。按▲或▼“上/下”按钮移动滚动条至“教程功能模式” [3.Lesson Mode]，按数字键②“进入” [ENTER] 按钮进入教程功能模式。



* 按◀“左”，▶“右”按钮也可进入教程功能模式。按“播放/停止” [PLAY/STOP] 按钮，可播放教程乐曲。

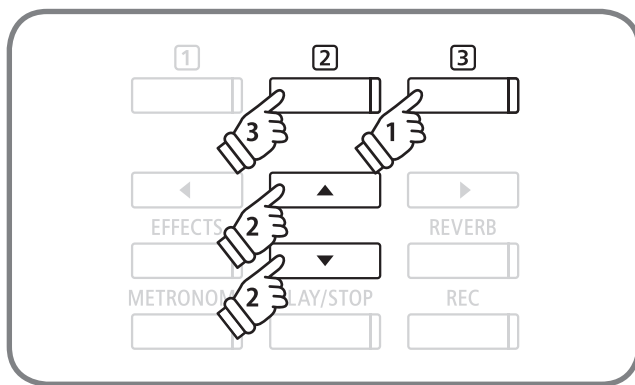

2. 选择教程乐曲

选择教程乐曲。按▲或▼“上/下”按钮选择曲集/曲目/小节等项目、按◀“左”，▶“右”按钮选择所选择的各项目的内容。

按住数字键②“编辑” [EDIT] 按钮，再按琴键选择教程乐曲编号。

播放中可随时更换教程乐曲。但是录音进行中不能更换教程乐曲。

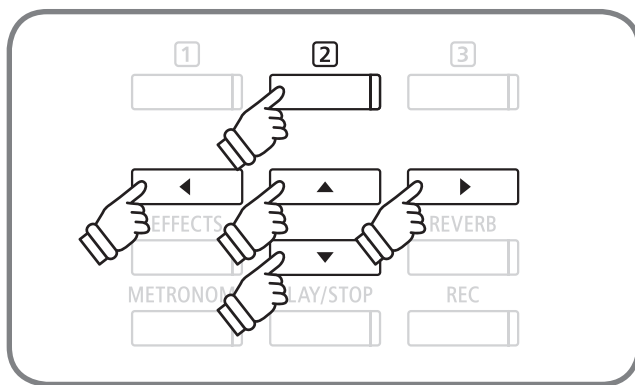
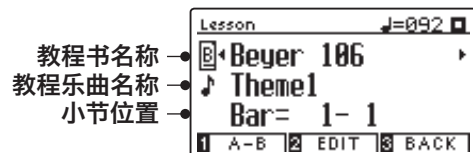

2 播放练习曲

下面介绍拜厄 (beyer) 和车尔尼 (Czerny) 的练习曲播放方法。

1. 播放练习曲

(参照前一页, 完成曲目选择后)

按“播放 / 停止” [PLAY/STOP] 按钮。节拍器响起一个小节后进入教程乐曲播放。

* 从当前小节的前一小节开始播放。弱起乐曲的最初小节位置从零开始。

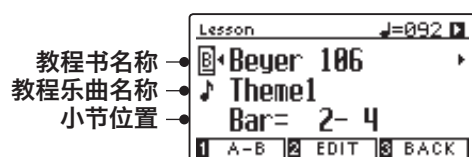

教程乐曲播放时节拍器处在关闭状态。按下“节拍器” [METRONOME] 按钮可启用节拍器。

再按“播放 / 停止” [PLAY/STOP] 按钮停止教程乐曲播放。再次按“播放 / 停止” [PLAY/STOP] 按钮后, 返回到停止小节的上两个小节处开始播放。

按“播放 / 停止” [PLAY/STOP] 按钮停止播放之后, 同时按下“音效” [EFFECTS] 和“混响” [REVERB] 按钮, 教程乐曲将从头播放。

■ 练习曲片段播放

1. 按“音效” [EFFECTS] 或者“混响” [REVERB] 按钮播放乐曲。按“音效” [EFFECTS] 按钮后退一小节, 按“混响” [REVERB] 按钮前进一小节。持续按可快进 (倒带)。

▲或▼“上 / 下”按钮选择小节调整项目时, ◀“左”按钮后退一小节, ▶“右”按钮前进一小节。

2. 按下“播放 / 停止” [PLAY/STOP] 按钮, 节拍器响起一小节后, 曲目从指定小节开始播放。

2. 退出教程模式

按数字键 [3] “后退” [BACK] 按钮, 退出教程模式。

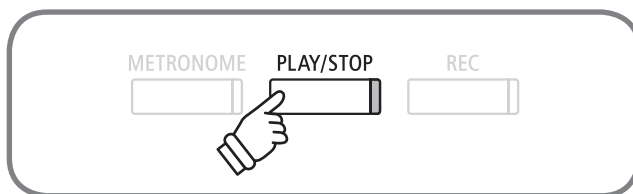

3 单手练习 / 改变节拍速度

下面介绍左右手单手练习和节奏变换的操作方法。

■ 单手练习 / 改变节拍速度

教程模式界面 (Lesson) 中, 按数字键 2 “编辑” [EDIT] 按钮。

教程模式的设定界面出现。

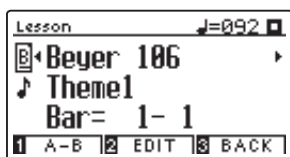

按▲或▼“上/下”按钮选择平衡, ◀或▶“左/右”按钮可调整音量平衡。

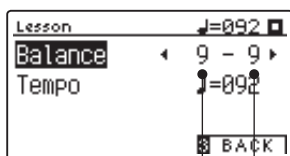

左手声部音量 右手声部音量

想练习右手声部时调高左手声部的音量平衡, 而想练习左手声部时调高右手声部的音量平衡。

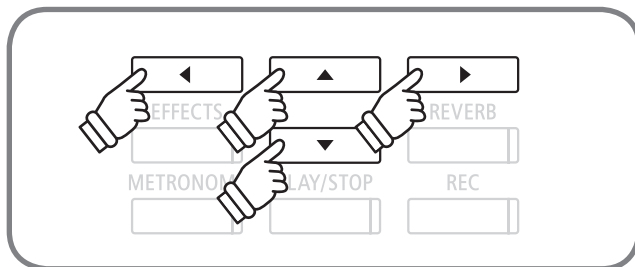
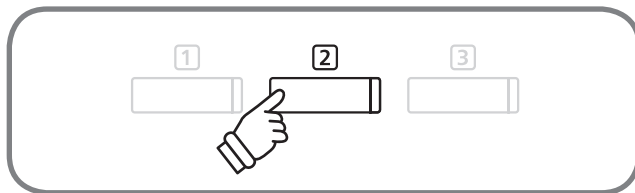

播放左手声部, 单边练习右手声部时

按◀“左”按钮。左手声部音量平衡值增大, 则右手声部减小, 当指南声部。

数值设置为 9-1 时, 无右手声部, 没有指南声部。

播放右手声部, 单边练习左手声部时

按▶“右”按钮。右手声部音量平衡值增大, 则左手声部减小, 当指南声部。

数值设置为 9-1 时, 无左手声部, 没有指南声部。

* 和示范乐曲同步演奏时, 根据音程和弹奏时间, 会有音质变化的情况。这不是故障。若在意音质变化请调小音量或静音。

* 播放拜厄 (beyer) 练习曲中带有示范伴奏的曲目, 左侧音量平衡值增大时个人演奏部分音量变小, 反之右侧音量平衡值变大, 示范伴奏的音量变小。

▲或▼“上/下”按钮移动滚动条至“节拍速度” [Tempo],
◀或▶“左/右”按钮可改变节拍快慢。

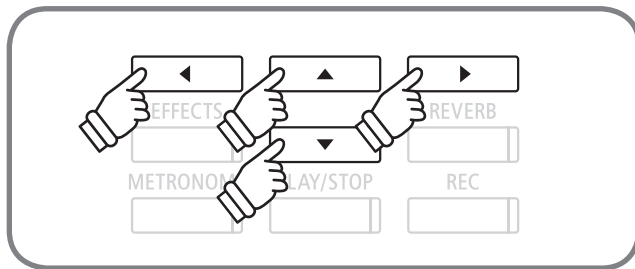
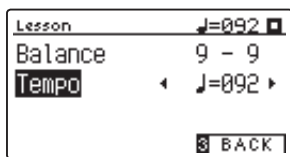

4 练习曲播放循环区间指定

以下内容是练习曲指定循环区间的设定操作方法。

1. 指定循环区间起点 (A 点)

播放练习曲。乐曲播放至循环起始小节后按下数字键① [A-B] 按钮。

选定循环起始小节后数字键① [A-B] 键指示灯闪烁。

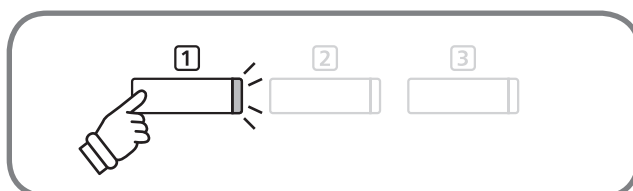
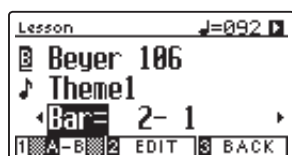

2. 定循环区间终点 (B 点)

乐曲播放至循环的终止小节后再按数字键① [A-B] 按钮。

循环区间终点设置完成后数字键① [A-B] 指示灯开启。

指定区间播放完毕后将返回到 A 点的上两个小节处重新开始播放。

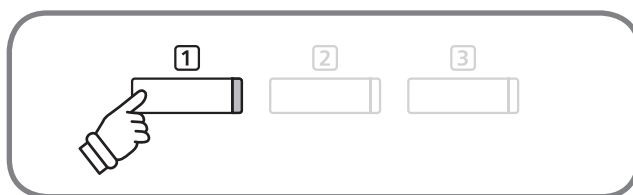

3. 解除循环播放

再按数字键① [A-B] 按钮解除循环播放，回到一般播放模式。

* 更换乐曲后，设定的循环区间 (A-B 点) 将自动解除。

曲目播放暂停时，也可按“音效” [EFFECTS] 按钮和“混响” [REVERB] 按钮设置循环区间。不可以将循环终点 B 设置在循环起点 A 之前。

5 练习曲演奏的录音

下面说明配合练习曲演奏的录制及回放方法。

* 循环播放设定不适用于演奏录制功能。

1. 录音开始

选定练习曲后按“录音”[REC]按钮。“录音”[REC]按钮和“播放/停止”[PLAY/STOP]按钮的指示灯开启，节拍器响一小节后，开始播放练习曲和录制演奏。

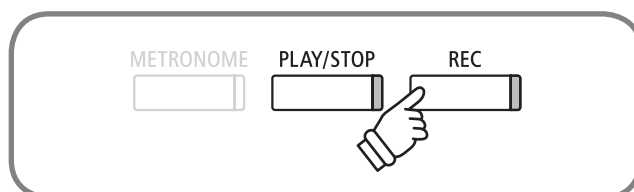

录音开始前，按“音效”[EFFECTS]按钮和“混响”[REVERB]按钮可改变录音的起始位置。

2. 录音停止

“播放/停止”[PLAY/STOP]按钮停止录音。练习曲播放和演奏录制停止，“录音”[REC]按钮和“播放/停止”[PLAY/STOP]按钮指示灯同时关闭。

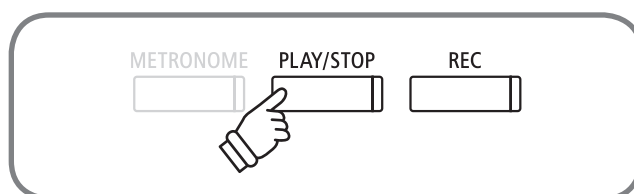

同时按下“录音”[REC]按钮和“播放/停止”[PLAY/STOP]按钮，可删除录制乐曲。

* 演奏录音完成后，选择其他乐曲，该录制内容将自动删除。

3. 录音播放

再按“播放/停止”[PLAY/STOP]按钮。节拍器响一小节后，播放录音内容。

“混响”[REVERB]按钮和“音效”[EFFECTS]按钮可以改变录音播放的起始位置。

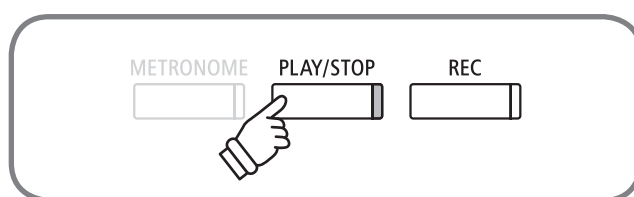

再按一次“播放/停止”[PLAY/STOP]按钮，演奏停止。

6 指法练习功能

指法练习功能，通过演奏和录制内置曲集“哈农 (HANON)”的曲目（第一部 20 首曲子），评价手指触键力度的均一度，可由显示屏确认个人演奏的评价结果。请使用 KAWAI 出版的乐谱。此外，与其他练习曲一样，也可作为示范曲目播放。

1. 选择“哈农 (HANON)”曲目进行录音

请在曲集中选择“哈农 (HANON)”后选定录制乐曲。选择“录音”[REC]按钮后，“录音”[REC]按钮和“播放/暂停”[PLAY/STOP]按钮指示灯开启，节拍器响一小节后正式开始播放示范曲目，同时开始录音。

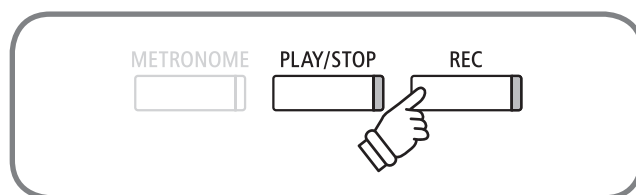
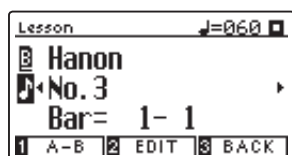

开始录音前，选择“混响”[REVERB]按钮和“音效”[EFFECTS]按钮可以改变录音的起始位置。

2. 查看评价

“播放/停止”[PLAY/STOP]按钮终止录音。练习曲播放和演奏录音同时终止后，显示器上将循环显示三种评价结果，如右图所示。

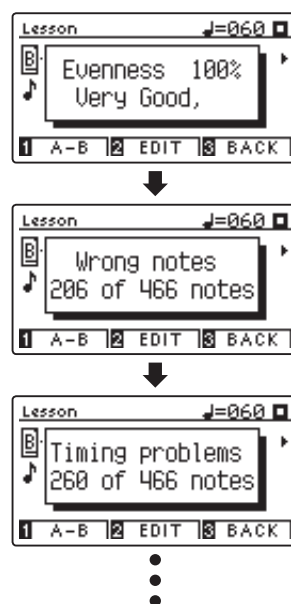

3. 播放演奏录音

再按“播放/停止”[PLAY/STOP]按钮。播放练习曲和演奏录音。查看评价结果的同时可继续播放演奏录音。

再按“播放/停止”[PLAY/STOP]按钮，播放停止。

按▲或▼“上/下”按钮结束评价结果显示。回到选曲界面。

* 评价结果显示结束后仍可继续回放录音。

* 同时按住“录音”[REC]按钮和“播放/停止”[PLAY/STOP]按钮，删除演奏录音。

* 演奏录音完成后，选择其他乐曲，该录制内容将自动删除。

音乐会魔法 (Concert Magic)

1 音乐会魔法

音乐会魔法功能可以用一只手指弹奏出美妙的音乐。对于刚接触钢琴的用户学习节奏感与旋律音感有所帮助，也可以增加用户对钢琴的兴趣。

音乐会魔法功能有以下两种模式 (Mode) :

(1) “标准” [Normal] 模式：根据歌曲的不同默认设置 (以下三种演奏方法 EB、MP、SK) 也有所不同。(请参考第 133 页)

(2) “稳定节拍” [Steady Beat] 模式：所有音乐会魔法歌曲演奏方法都设定为以下第一种稳定节拍 (Easy Beat) 演奏方法。

* 关于更改以上两种模式请参考第 47 页。

■ 稳定节拍 (Easy Beat)

EB

演奏方法：用稳定的节拍速度敲击键盘演奏。弹任意一处键盘都可以演奏，并且根据弹键的速度与强弱，演奏歌曲的速度与音量也随之改变。下列是音乐会魔法歌曲“Für Elise”，“X”表示按键的时机。

按键： X



■ 旋律音符 (Melody Play)

MP

演奏方法：用旋律中出现的音符长短敲击键盘演奏。弹任意一处键盘都可以演奏，并且根据弹键的速度与强弱，演奏歌曲的速度与音量也随之改变。下列是音乐会魔法歌曲“Twinkle, Twinkle, Little Star”，“X”表示按键的时机。

按键： X X X X X X X X X X X X X X X



■ 高难度 (Skillful)

SK

演奏方法：旋律和伴奏中只要出现音符都要敲击键盘。弹任意一处键盘都可以演奏，并且根据弹键的速度与强弱，演奏歌曲的速度与音量也随之改变。下列是音乐会魔法歌曲“Waltz of the Flowers”，“X”表示按键的时机。

按键： X X X X X X X X X X X X X X X



2 演奏音乐会魔法乐曲

下面说明音乐会魔法的内置曲目的选择以及演奏方法。

1. 进入音乐会魔法模式

按数字键③“乐曲”[MUSIC]按钮进入模式选择界面。按▲或▼“上/下”按钮切换模式至“音乐会魔法”[4. Concert Music]按钮，按数字键②“进入”[ENTER]按钮进入音乐会魔法模式。



* ◀或▶“左/右”按钮也可以进入。选择“播放/停止”[PLAY/STOP]按钮播放音乐会魔法的曲目。

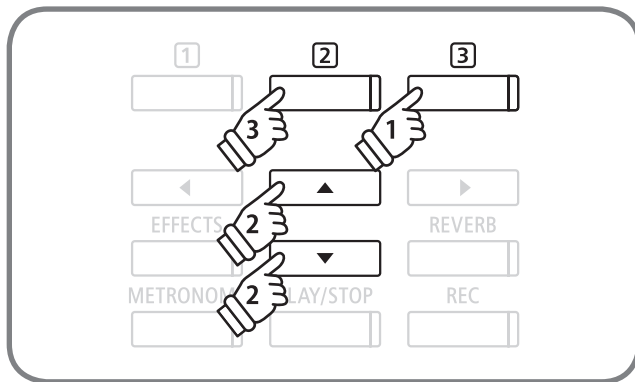

2. 选择音乐会魔法乐曲

按住数字键②“编辑”[EDIT]按钮的同时，按音乐会魔法乐曲（内存条 A）中对应的的琴键。

音乐会魔法乐曲将从内存条 A 中被选择，所选乐曲的号码和名称也会在显示屏上显示。

* 再按一下同一个琴键即可选择内存条 B。
反复按同一琴键可以切换内存条 A 和内存条 B。

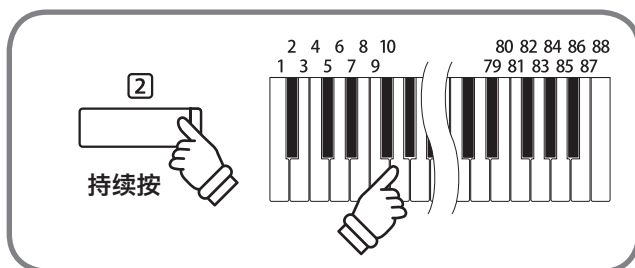

3. 演奏所选的音乐会魔法乐曲

请按下任意一个琴键，伴奏会随弹奏进行。随着敲击琴键的力度变化，琴声强弱也产生变化。随着演奏进行，显示屏上的黑色圆点(●)变(+), 请把握好按键的时机。



可更换音色。音色更换的操作方法和一般模式相同。

4. 退出音乐会魔法模式

按数字键③“后退”[BACK]按钮，退出音乐会魔法模式。

3 播放音乐会魔法乐曲

音乐会魔法的内置曲也可作为演示乐曲播放。

■ 随机播放

进入音乐会魔法模式选曲完毕后，按下“播放 / 停止” [PLAY/STOP] 按钮，从该乐曲开始随机播放所有内置曲。

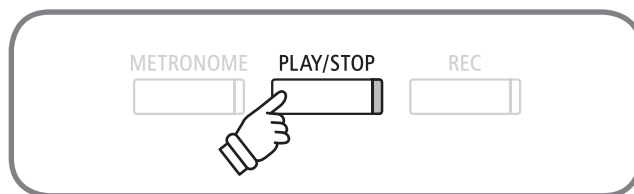

■ 组曲循环播放

进入音乐会魔法模式选曲完毕后，按住数字键②“编辑” [EDIT] 按钮后选择“播放 / 停止” [PLAY/STOP] 按钮。该乐曲所属的组曲将按顺序循环播放。

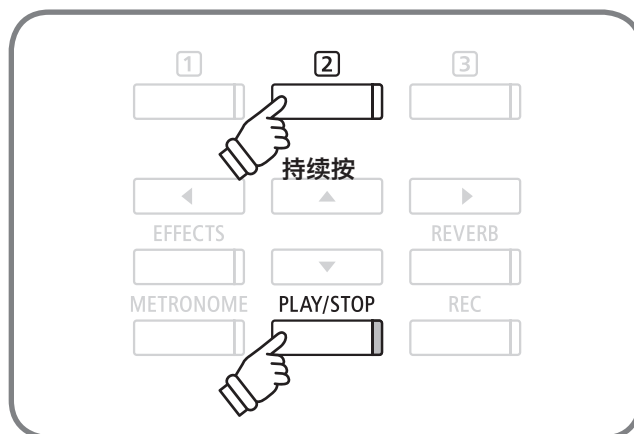

4 音乐会魔法的设置

设置音乐会魔法演奏的节拍速度，模式，音量平衡。

■ 设置选项

种类	初始设置	说明
节拍速度	-	设定乐曲的节拍速度。
模式	[Normal] 模式	选择音乐会魔法的模式。（请参照第 46 页）
音量平衡	9-9	音乐会魔法的乐曲均是由主旋律和伴奏两部分组成，◀或▶“左 / 右”按钮选择调整主旋律和伴奏的音量。

■ 设置音乐会魔法

进入音乐会魔法界面后按数字键②“编辑”[EDIT]按钮。
屏幕显示音乐会魔法的设定画面。

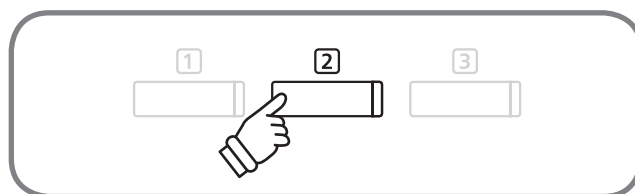
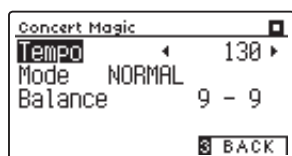

■ 设置节拍速度，模式和音量平衡

▲或▼“上 / 下”按钮选择变更选项，◀或▶“左 / 右”按钮更改项目内容。

同时按◀和▶“左 / 右”按钮回到初始设置状态。

按数字键③“后退”[BACK]按钮回到音乐会魔法界面。

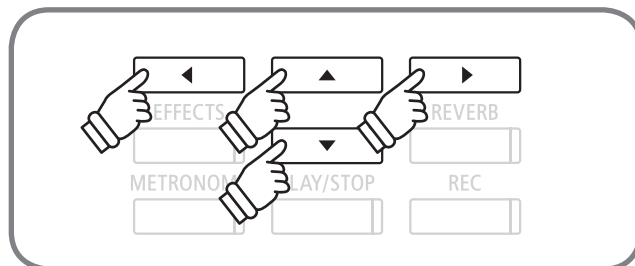

演奏录制和播放 (Internal Recorder)

1 录音·播放功能

DG30 数码钢琴可以录制回放个人演奏，也可以直接存储至 USB 设备并播放。

■ 录音文件格式

DG30 数码钢琴中可在下列文件中录音，并可以多种格式保存。

本体内存

内部文件格式

USB 设备

MP3 格式	比特率:256kbps、采样频率:44.1kHz、16bit、Stereo
WAV 格式	采样频率:44.1kHz、16bit、Stereo
SMF 格式	格式 0

■ 关于本体录音

- DG30 数码钢琴的总记忆容量大约为 90,000 音*。录音进行中占用容量过大时，“播放/停止”[PLAY/STOP]按钮和“录音”[REC]按钮指示灯关闭，录音自动中止。录音一直进行直到录音中止。
- 电源关闭后，录制乐曲将保存在内存中。
- 进行部分 2 录制时，若不需要播放录制完成的部分 1，请在进入录音模式前的播放模式中，设定成部分 2。

* 总记忆容量的大致使用标准为：例如总容量 5,000 音的内存大约可收录贝多芬的《献给爱丽丝》3～4 回，每次 10～15 分钟。但是音符数和拍数的变化会影响录音时间。此外，踏板的操作也会被记录。操作踏板的次数也会影响录音时间。

■ 录音进行中的控制面板操作

- 音色改变将被记录。
- 双音色演奏模式的切换将被记录。
- 音效改变不被记录。录音以选定音色的原配音效为准。
- 拍速改变不被记录。

■ 可播放文件

DG30 数码钢琴可播放以下格式的文件。

- 本体录音和保存的乐曲
- USB 设备中保存的 SMF 格式文件 (Format0, Format1)
- USB 设备中保存的 KSO 格式文件 (内部乐曲格式文件)
- USB 设备中保存的 MP3 格式文件 (比特率:8K ~ 320bps、采样频率:44.1kHz, 48kHz, 32kHz、Stereo)
- USB 设备中保存的 WAV 格式文件 (采样频率:44.1kHz、16bit、Stereo)

关于著作权

除个人复制使用以及不触犯著作权以外, 禁止无端复制或转用。

如若用户违反著作权则与本公司无关。

2 本体录音

DG30 数码钢琴可录制播放 10 首乐曲。每一首乐曲均可以分成两个部分。

- ①使用一个部分，可录制播放左右双手的演奏。
- ②使用两个部分，可分别录制左右手的演奏后分别播放，方便单手练习。还可将分别录制的左右手演奏合并播放。

1. 进入本体录音模式

按“录音” [REC] 按钮，显示屏上表示乐曲 (Song) 和录音部分 (Part)，“录音” [REC] 按钮指示灯闪烁。

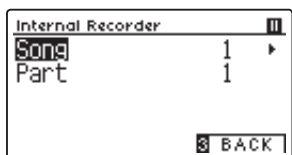

* 对接 USB 设备后，显示屏出现 USB 录音界面。此时请选择数字键 [1] “内部” [Internal]。

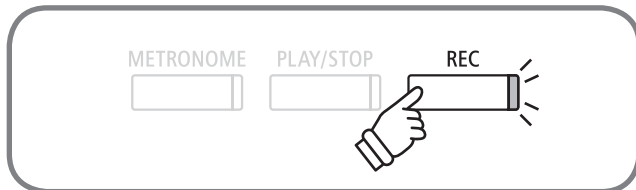

2. 设定乐曲 (Song) 和录音部分 (Part)

▲或▼“上/下”按钮移动滚动条在曲目 (Song) 和录音部分 (Part) 中切换。◀或▶“左/右”按钮变更项目数值，选择乐曲编号和录音部分。

录音完成后的部分 (Part)，第 2 行显示栏的右侧标有“*”号。重新录制该部分，前次的录音记录将被覆盖。

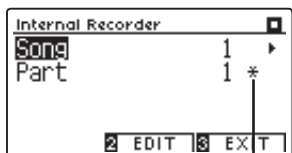

录音完成后

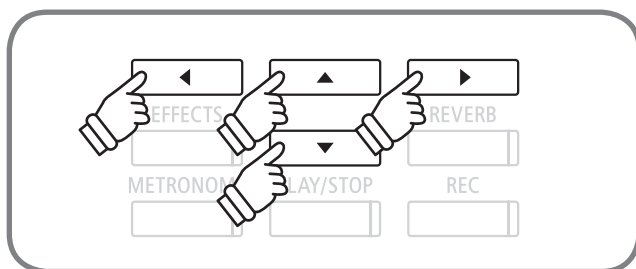

3. 开始录音

演奏开始后录音功能自动运行。“录音” [REC] 按钮和“播放/停止” [PLAY/STOP] 按钮指示灯开启。

也可按“播放/停止” [PLAY/STOP] 按钮开始录音。录音进行中的音色改变将被记录。



4. 停止录音

演奏完毕选择“播放/停止” [PLAY/STOP] 按钮停止录音。“录音” [REC] 按钮和“播放/停止” [PLAY/STOP] 按钮指示灯关闭，录音停止。

显示屏自动跳转至播放模式。

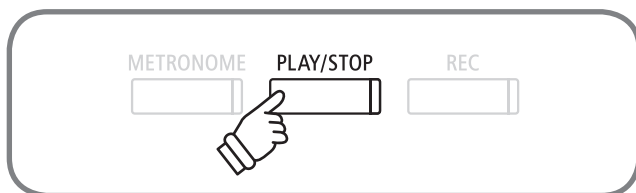
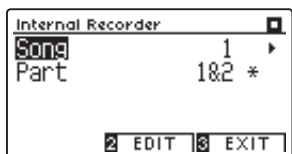

3-1 播放本体录音保存的乐曲

录音完毕后直接播放时，请跳过下述第一个步骤。

1. 进入播放模式

按“播放 / 停止” [PLAY/STOP] 按钮，显示器上显示乐曲列表，进入播放待机状态。

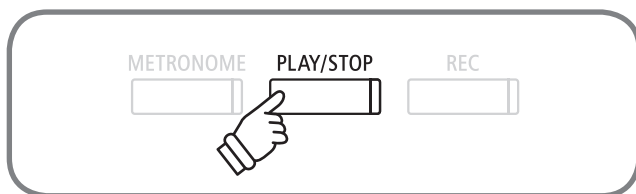
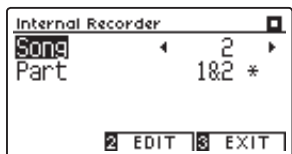

* 对接 USB 设备后，显示器上显示 USB 的乐曲列表。此时请选择数字键 [1] “内部” [Internal]。

2. 选择播放乐曲

▲或▼“上 / 下”按钮移动滚动条在乐曲 (Song) 和录音部分 (Part) 中切换。◀或▶“左 / 右”按钮变更项目数值，选择乐曲编号和录音部分。

录音完成后的部分 (Part)，第 2 行显示栏的右侧标有“*”号。

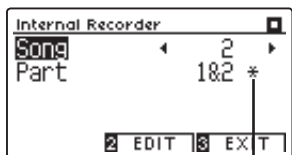

录音完成后

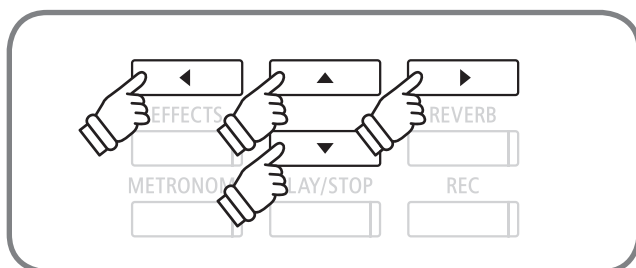

3. 开始播放

按“播放 / 停止” [PLAY/STOP] 按钮开始播放。再按“播放 / 停止” [PLAY/STOP] 按钮演奏停止。

播放待机状态时可选择其他乐曲 (Song) 或录音部分 (Part)。

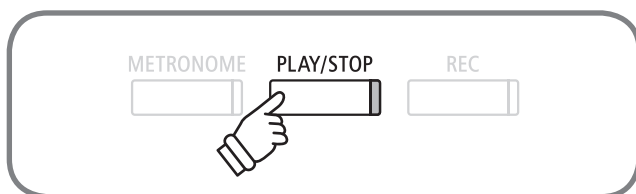

4. 终止播放模式

按数字键 [3] “退出” [EXIT] 按钮返回一般模式。

3-2 用 DG30 数码钢琴录乐曲的播放—多种设定

用 DG30 数码钢琴所录音的乐曲，可以根据下面设定进行播放。

种类	内容
键盘移调 (Key Transpose)	可以移调。(参考第 69 页)
曲目移调 (Song Transpose)	可以歌曲移调。(参考第 70 页)
删除 (Erase)	可以删除录音乐曲。(参考第 55 页)
音频转换 (Convert to Audio)	可以将录音乐曲转换成 MP3 或 WAV 格式保存入 USB 设备中。(参考第 56 页)

■ 播放模式设定

在播放模式画面下，按下数字键 2 “编辑” [EDIT] 按钮。
出现下方设定画面。

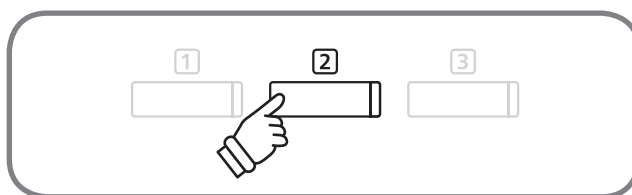

■ 进行设定

使用▲或▼“上/下”按钮选择设定项目，使用◀或▶“左/右”按钮更改设定内容。

同时按下◀和▶“左/右”按钮，可以恢复初始设定值。
按下数字键 3 “后退” [BACK] 按钮，回到播放画面。

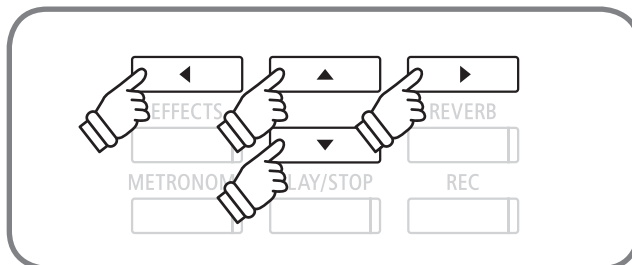

3-3 删除 DG30 数码钢琴内演奏的录音

对于录音失败或不需要的录音乐曲，逐个删除方法的说明。

USB 设备中乐曲的删除，请参照设定菜单中的“USB 删除”（USB Erase）进行删除（第 123 页）。

1. 设定删除模式

由播放模式设定画面“编辑”（EDIT）选择“删除”（Erase）一栏，按下数字键 2 “进入” [ENTER] 按钮。



2. 选择要删除的乐曲或部分

使用▲或▼“上/下”按钮选择设定项目“乐曲/部分”（Song/Part），使用◀或▶“左/右”按钮选择设定项目“乐曲号码/部分号码”（Song No./Part No.）。

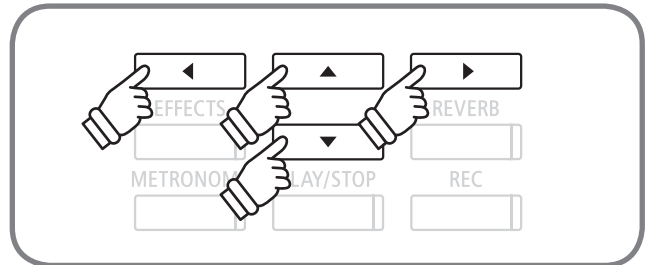

3. 删除

按下数字键 2 [OK] 按钮，将显示是否删除的确认消息。确认删除按数字键 1 [YES]，取消删除按数字键 3 “取消” [CANCEL]。

* 删除后，按下数字键 3 “后退” [BACK] 按钮，则回到之前画面。

〈删除所有曲目〉

删除所有录音乐曲时，同时按下“播放/停止” [PLAY/STOP] 和“录音” [REC] 按钮，重起电源（按下电源按钮）。

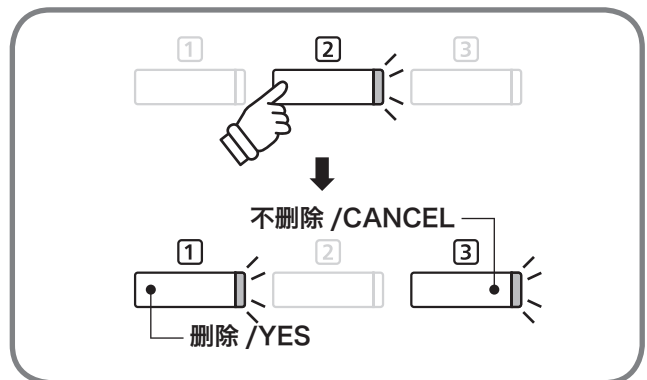

3-4 变换 DG30 数码钢琴中录乐曲格式

用 DG30 数码钢琴录音的演奏乐曲转换成 MP3/WAV 格式后，保存入 USB 设备的方法说明。

1. 进入音频转换模式

播放模式设定画面“编辑”(EDIT)中选择“音频转换”(Conv. to Audio)一栏，按下数字键[2]“进入”[ENTER]按钮。



2. 选择需要音频转换的乐曲或部分

使用▲或▼“上/下”按钮选择设定项目“乐曲/部分”(Song/Part)，使用◀或▶“左/右”按钮选择设定项目乐曲号码/部分号码 (Song No./Part No.)，按下数字键[2]“下一”[NEXT]按钮继续。

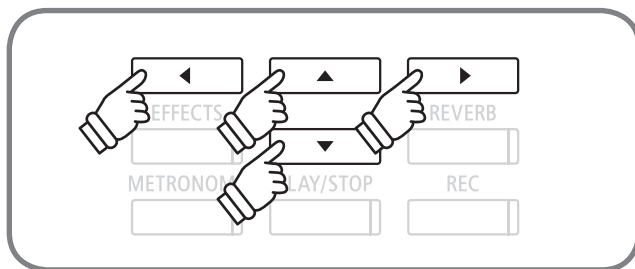
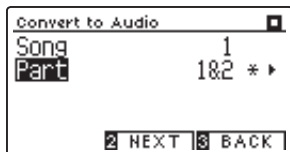

3. 选择转换格式

使用◀或▶“左/右”按钮选择要转换的格式。有 MP3 或 WAV 格式可供选择。

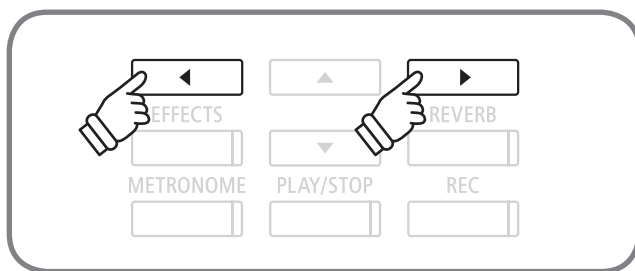
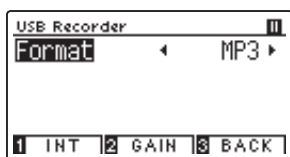

* 设置 GAIN 为更多录音效果设置详细请参照第 57 页。

4. 开始音频转换

使用“播放/停止”[PLAY/STOP]按钮开始转换。此时“录音”[REC]按钮和“播放/停止”[PLAY/STOP]按钮为点灯状态。



* 转换格式。

* 也可以按键盘开始转换格式。

* 在转换格式之前，或转换格式时，按节拍器按钮一边播放节拍器一边录音。此时的节拍器声音不会被录音。但是选择鼓节奏时会被录音。

* 转换之后的操作请参考第 58 页。

4-1 将音频文件录音直接保存入 USB 设备

DG30 数码钢琴可以以音频文件的形式将演奏录音直接保存入 USB 设备中。

* 线路输入音不能被录音。

1. 进入录音模式 (USB 设备)

将 USB 设备接入 DG30 数码钢琴，按下“录音” [REC] 按钮。“录音” [REC] 按钮开始闪灯。

* USB 盘没有接入 DG30 数码钢琴时，将会显示 DG30 数码钢琴的录音的画面。

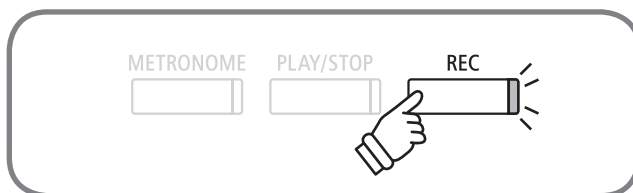

2. 选择录音音频格式

使用 ◀ 或 ▶ “左 / 右” 按钮选择 Format 一栏 MP3 或者 WAV 格式。

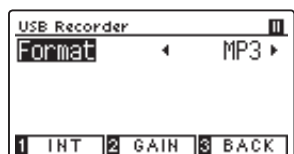

使用数字键 [1] “内部” [INT] 按钮会回到 DG30 数码钢琴的录音 (DG30 数码钢琴的录音请参照第 52 页)。



3. 设定录音增益 (Gain)

按下数字键 [2] “增益” [Gain] 按钮，出现录音增益 (Gain) 画面。

可以根据弹奏曲目调节录音增益 (Gain)。

录音增益 (Gain) 的设定画面中标示有音量仪表。

这时演奏，演奏时的录音增益 (Gain) 在分别在音量仪表左沟道 (L-Channel) 和右沟道 (R-Channel) 中表示。

使用 ◀ 或 ▶ “左 / 右” 按钮，调整音量。

增益 (Gain) 可在 0 ~ 15dB 范围中调整。

可根据演奏内容调节增益 (Gain)。

设定完成后，按下数字键 [3] “后退” [BACK] 按钮，回到前面画面。

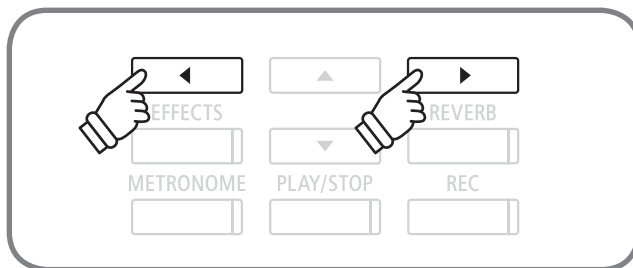
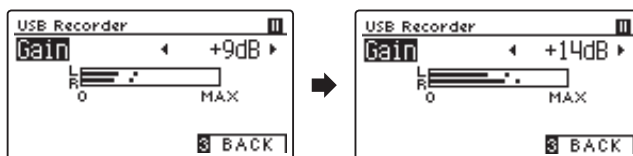

* 根据调整增益 (Gain) 的幅度，有时会发生音色扭曲现象，因此请注意使用。

* 同时按下 ◀ 或 ▶ “左 / 右” 按钮，将恢复到增益 (Gain) 初期设定值。

* 按下数字键 [3] “后退” [BACK] 按钮，回到前面画面。

* 按下“播放 / 停止” [PLAY/STOP] 按钮，开始录音。

* 在此之前 (在设定增益 (Gain) 画面时候)，即使开始演奏，也不会被录音。

4. 开始录音

开始演奏时，自动开始录音。此时“录音” [REC] 按钮和“播放 / 停止” [PLAY/STOP] 按钮开始点灯。

按下“播放 / 停止” [PLAY/STOP] 按钮也可开始录音。录音时的音色变换也会被记录。

* 音频录音开始之前，或在录音中，按下“节拍器” [METRONOME] 按钮，节拍器可作为节奏辅助边听边录音。但是，该节拍器音不会被录音。只有在选择节奏模式时，节拍器音才会被录音。



* 在录音增益 (Gain) 设定时，即使开始演奏也不会开始录音。

5. 停止录音并保存

演奏结束后，按下“播放 / 停止” [PLAY/STOP] 按钮，结束录音。当“播放 / 停止” [PLAY/STOP] 按钮和“录音” [REC] 按钮灯灭时，录音停止。

确定是否将演奏录音保存入 USB 设备。确定保存按数字键 ① “是” [YES]，不保存按数字键 ③ “取消” [NO]。

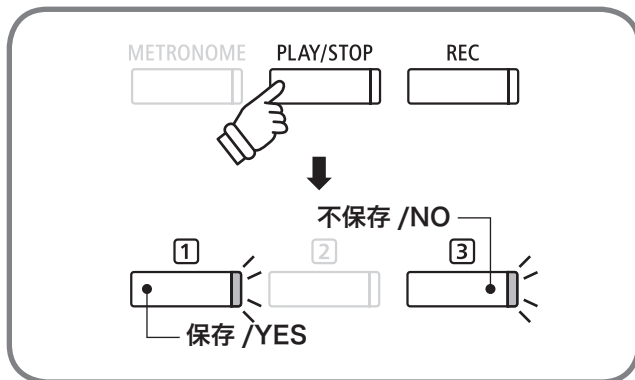
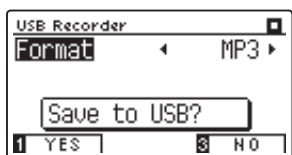

6. 编辑曲目名称

编辑保存入 USB 设备乐曲的名称。使用◀或▶“左 / 右”按钮移动屏幕光标，使用▲或▼“上 / 下”按钮选择字母。



* 初期文件名如“Audio-000”，会自动标列号码。

确定乐曲名称后，按下数字键 ② [OK] 按钮。已经存在有相同乐曲名称时，选择是否替换之前乐曲。确定替换按下数字键 ① “是” [YES] 按钮，取消替换按下数字键 ③ “取消” [NO] 按钮。按下数字键 ③ “取消” [NO] 按钮后，将回到之前画面。

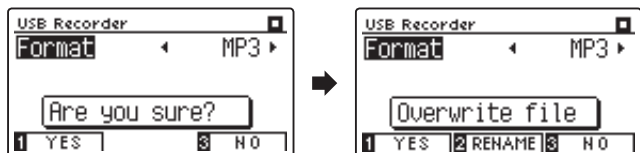

保存后，自动回到播放模式标示。

* 录音乐曲将被保存在 USB 设备中文件夹中（最上方一列）。无法保存在其他文件中。

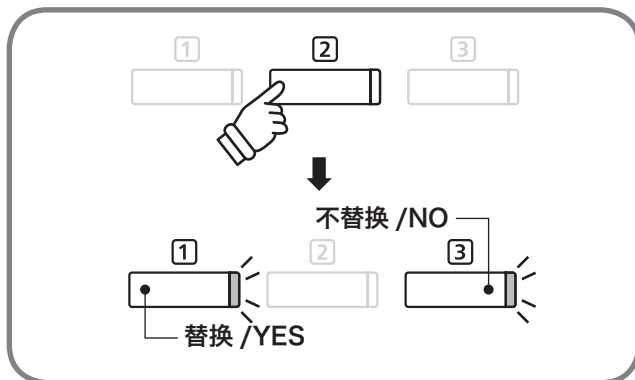
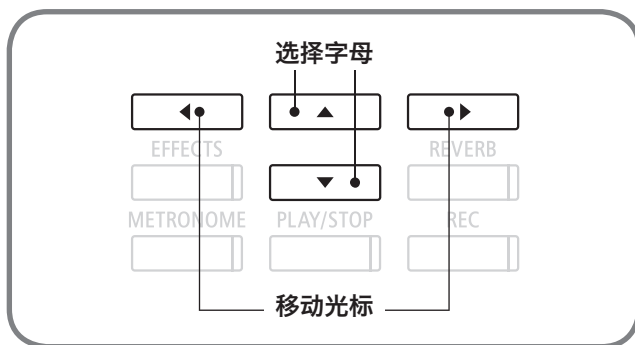

■ 使用文字一览表

0~9	A~Z	a~z	!	#	\$	%	&	'	()	+	,	-	.	;	=	@	[]	^	_	`	{ }
—	。	「	」	、	•																

4-2 录音 MIDI 文件保存入 USB 设备中

DG30 数码钢琴可以将演奏录音以 MIDI 标准文件形式保存入 USB 设备中。分部分逐个录音，最大可以完成 16 部分组成的乐曲。

1. 进入录音模式 (USB 设备)

将 USB 设备接入 DG30 数码钢琴，按下“录音” [REC] 按钮。
“录音” [REC] 按钮开始闪灯。

* USB 设备没有接入 DG30 数码钢琴时，将会显示 DG30 数码钢琴的录音的画面。

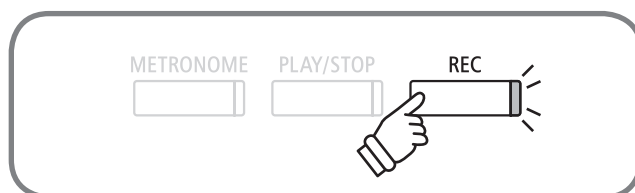

2. 选择录音音频格式

使用◀或▶“左 / 右”按钮选择格式 (Format) 一栏 MIDI 格式。

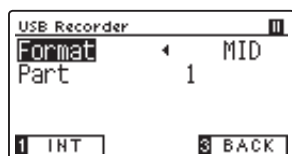

使用数字键①“内部” [INT] 按钮会回到 DG30 数码钢琴的录音 (DG30 数码钢琴的录音请参照第 52 页)。



3. 选择录音部分

使用▼“下”按钮选择画面部分 (Part) 一栏，使用◀或▶“左 / 右”按钮选择部分 (Part) 一栏数字。

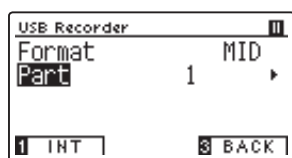

* 1~16 数字供 MIDI 录音选择。

* 数字 10 为鼓声部分，选择数字 10 时，键盘音色为节拍音色。

* MIDI 录音是 MIDI 数据的录音。

* 当选择已经录音过的部分 (Part) 数字时候，该数字的右边会标示有 * 号。

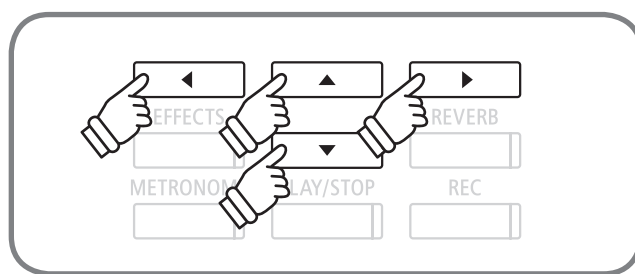

4. 开始录音

演奏开始时，自动开始录音。此时“录音” [REC] 按钮和“播放 / 停止” [PLAY/STOP] 按钮开始点灯。

按下“播放 / 停止” [PLAY/STOP] 按钮也可开始录音。

* 录音时无法更改音色。请在录音之前预先选择音色。

* 音频录音开始之前，或在录音中，按下“节拍器” [METRONOME] 按钮，节拍器音可作为节拍辅助边听边录音，但是，该节拍器音不会被录音。



5. 停止录音并保存

演奏结束后，按下“播放 / 停止” [PLAY/STOP] 按钮，结束录音。当“播放 / 停止” [PLAY/STOP] 按钮和 REC 按钮灯灭时，录音停止。

确定是否将演奏录音保存入 USB 设备。确定保存按数字键 ① “是” [YES]，不保存按数字键 ③ “取消” [NO]。

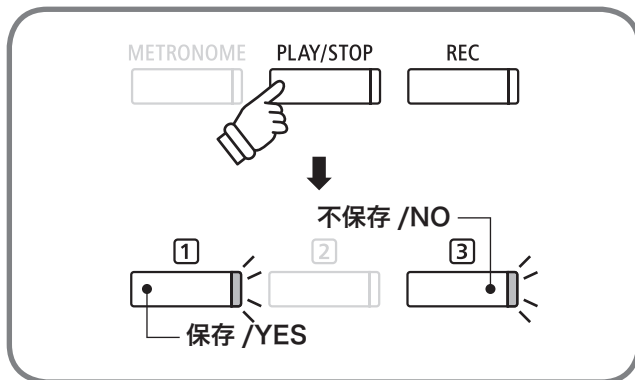
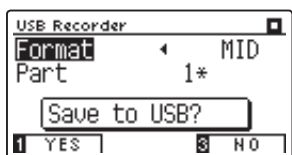

6. 编辑曲目名称

编辑保存入 USB 设备乐曲的名称。使用 ◀ 或 ▶ “左 / 右” 按钮移动屏幕光标，使用 ▲ 或 ▼ “上 / 下” 按钮选择字母。

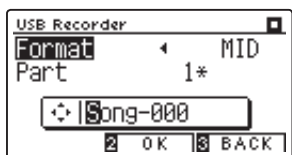

* 作为初期乐曲名候补，显示有“Song-XXX”。可在 XXX 内输入乐曲号。

确定乐曲名称后，按下数字键 ② [OK] 按钮。已经存在有相同乐曲名称时，选择是否替换之前乐曲。确定替换按下数字键 ① “是” [YES] 按钮，取消替换按下数字键 ③ “取消” [NO] 按钮。按下数字键 ③ “取消” [NO] 按钮后，将回到之前画面。

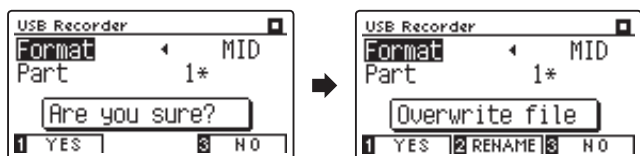

保存后，自动回到播放模式标示。

* 录音乐曲将被保存在 USB 设备文件夹中（最上方一列）。无法保存在其他文件中。

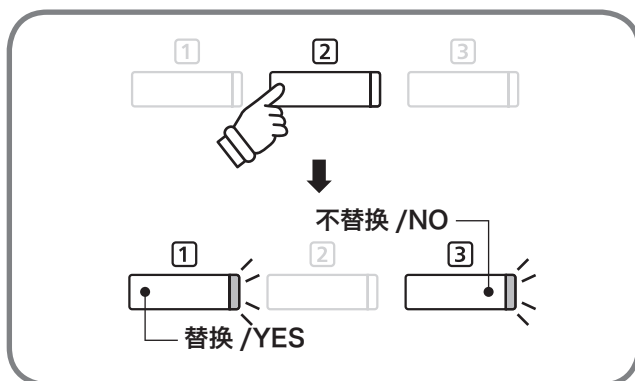
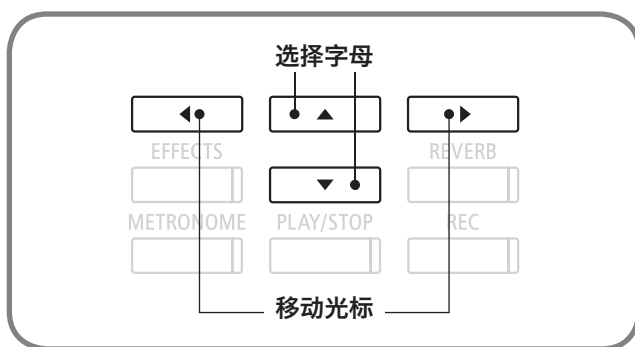

* 乐曲名的可使用文字请参照第 58 页。

7. 继续录音其他部分 (Part) 数字时

在第 6 步操作的播放待机模式时，按下“录音” [REC] 按钮。使用 ▲ 或 ▼ “上 / 下” 按钮选择模式，使用 ◀ 或 ▶ “左 / 右” 按钮当屏幕显示“16 轨录音” (Mode 16Tr. Record) 后，从第 3 步操作开始进行。

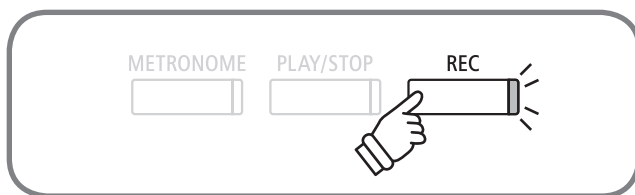
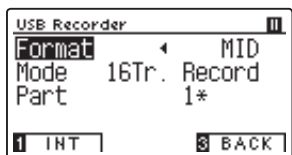

* 当选择 MIDI 以外格式时，将无法显示“16 轨录音” (Mode 16Tr. Record) 一栏。

基本操作

5-1 播放 USB 设备中的乐曲

DG30 数码钢琴可以播放 USB 设备中的乐曲。可以在播放 USB 设备乐曲同时进行演奏。

* 播放可能的文件请参照第 51 页。

1. 进入播放模式

按下“播放 / 停止” [PLAY/STOP] 按钮，显示乐曲列表呈播放待机状态。USB 接入状态下，将显示该 USB 文件夹内容。

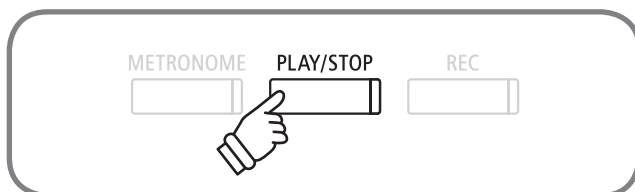

2. 选择要播放的乐曲

使用▲或▼“上 / 下”按钮，选择要播放的乐曲后，按下数字键②“选择” [SELECT] 按钮。需要选择文件夹的时候，显示的为文件夹名字，按下数字键②“选择” [SELECT] 按钮选择文件夹。

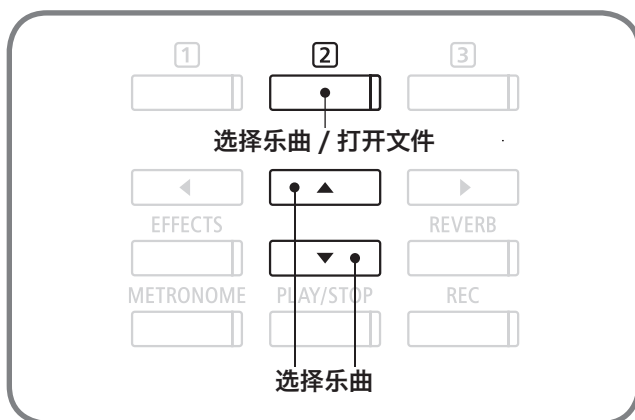

■ 关于乐曲列表画面的显示

《列表画面图》

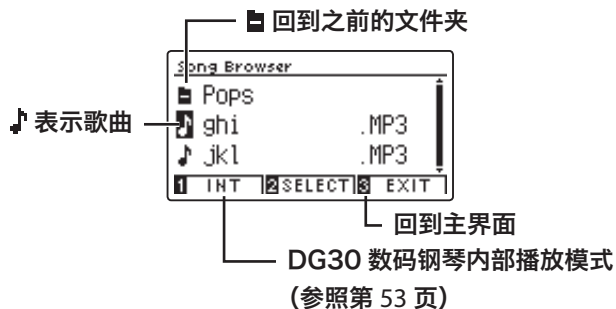

3. 开始播放

按下“播放 / 停止” [PLAY/STOP] 按钮后开始播放。再次按下“播放 / 停止” [PLAY/STOP] 按钮可以停止播放。

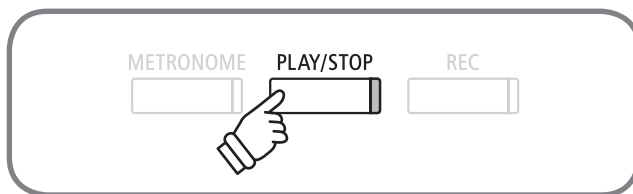

4. 结束播放模式

在演奏停止状态下，按下数字键 3 “后退” [BACK] 按钮，回到乐曲列表画面。

* 在乐曲列表画面下，按数字键 3 “退出” [EXIT] 按钮，回到主界面。

■ SMF/KSO/MP3/WAV 文件播放时的画面表示和按钮

《MP3/WAV 文件播放时》

播放 / 停止状态图标



《SMF 文件播放时》

播放 / 停止状态图标



《KSO 文件 (机体内部文件) 播放时》

播放 / 停止状态图标



* KSO 文件播放时小节位置一栏不显示。

* 一般市场上销售的音频文件实施了母盘处理，所以音量可以尽可能的提到最大。而钢琴乐器一类，音量动态范围差别较大，所以录音音量通常较小。需要调整音量。

* 文件名或曲目名称、艺术家名如果包含有 DG30 数码钢琴不能识别的文字，则无法正确显示。关于 DG30 数码钢琴可识别文字，请参照第 58 页。

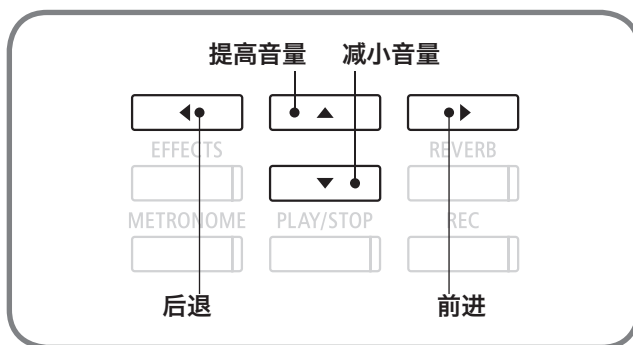

■ A- B 循环播放

数字键 1 [A-B] 按钮连接 2 下后指定开始点 (A) 和结束点 (B)，则 A 点到 B 点间可以循环播放。数字键 1 [A-B] 按钮第 3 回按下后，可以结束循环播放。

* KSO 文件播放时，不能操作 A-B 循环播放。

5-2 播放 USB 设备歌曲—各种设定

USB 设备曲目的播放，可以进行以下设定。

种类	内容
播放模式 (Play Mode)	可以选择多种播放形式。
节奏 (Tempo)	可以设定节奏 (Tempo)。 * 仅限 SMF/KSO 播放时。
键盘移调 (Key Transpose)	可以移调键盘。(参照第 69 页)
乐曲移调 (Song Transpose)	可以移调乐曲。(参照第 70 页) * 仅限 SMF/KSO 播放时。
乐曲部分 (Song Part)	可以分部播放 / 可以部分消音。 * 仅限 SMF/KSO 播放时。

■ 进入播放模式

在播放模式画面下按数字键②“编辑”[EDIT]按钮。
显示设定画面。

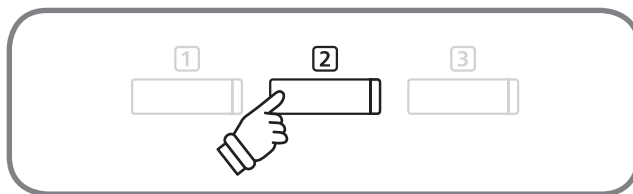
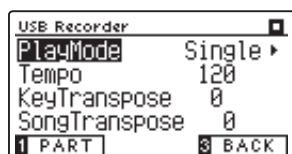

■ 进行设定

使用▲或▼“上/下”按钮选择设定项目,使用◀或▶“左/右”按钮更改设定项目。

同时按下◀或▶“左/右”按钮,可以恢复初期设定值。
按下数字键③“后退”[BACK]按钮,可回到播放模式画面。

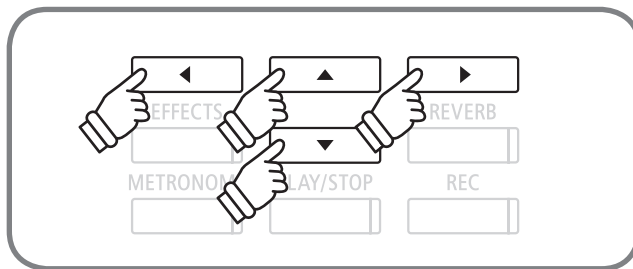

■ 播放模式 (Play Mode)

在播放模式状态下 可以进行下列设定。

种类	说明
单一 (Single)	针对选择乐曲重复播放一遍。
一遍重复 (1 Repeat)	针对选择曲目重复播放。
全部重复 (All Repeat)	针对选择乐曲文件夹中的所有乐曲重复播放。*
随机 (Random)	针对选择乐曲文件夹随机抽取一曲播放。*

* 将播放文件夹内所有可以播放的乐曲。

■ 乐曲部分 (Song Part)

在设定画面下，按数字键 [1] “部分” [PART] 按钮。则显示乐曲部分 (Song Part) 画面。

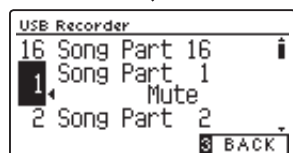
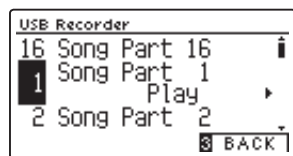

使用▲或▼“上/下”按钮选择部分，使用◀或▶“左/右”按钮可以切换播放 (Play) 或部分消音 (Mute)。

* 没有演奏数据的部分，将表示为无数据。

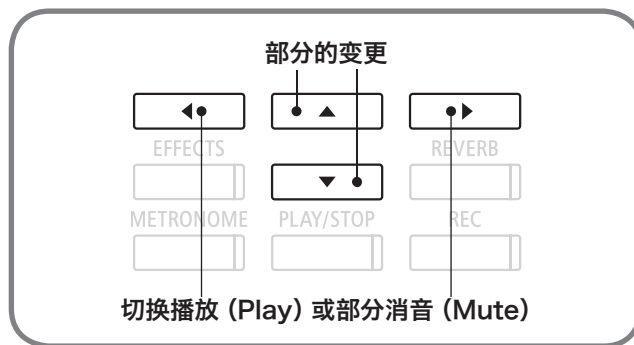
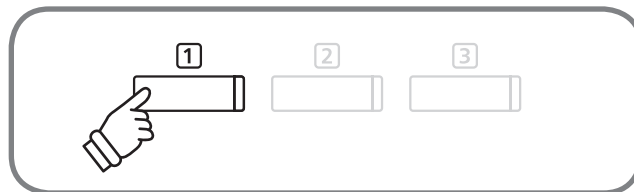

5-3 播放 USB 设备歌曲同时进行演奏并录音 (多重录音; Over Dubbing)

DG30 数码钢琴可以在播放 USB 设备歌曲同时进行演奏并录音。

* KSO 格式进行多重录音 (Over Dubbing) 时, 转换成 MP3/WAV 格式。

1. 进入播放模式

将 USB 设备接入 DG30 数码钢琴, 按“播放 / 停止” [PLAY/STOP] 按钮。当屏幕显示乐曲列表。

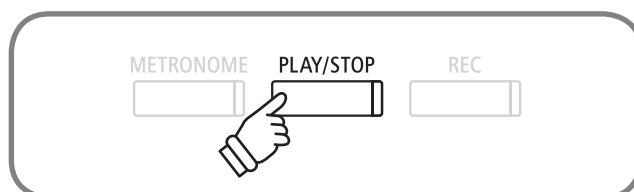

2. 选择播放乐曲

使用▲或▼“上 / 下”按钮将屏幕光标设定住需要多重录音 (Over Dubbing) 的乐曲。



选择光标

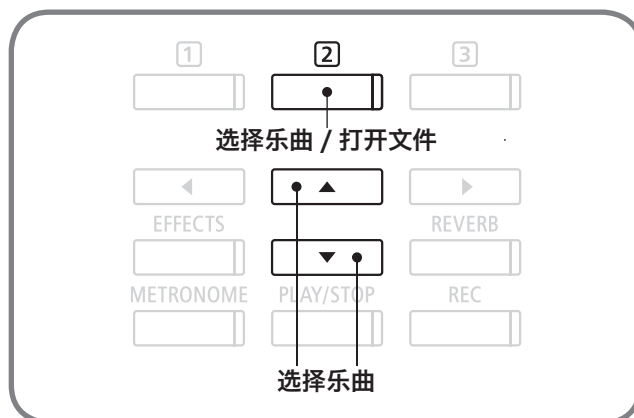

3. 进入 (U 盘) 录音模式

按下“录音” [REC] 按钮。“录音” [REC] 按钮开始闪灯。

* 由播放画面 (参照第 62 页) 也可以切入录音模式。

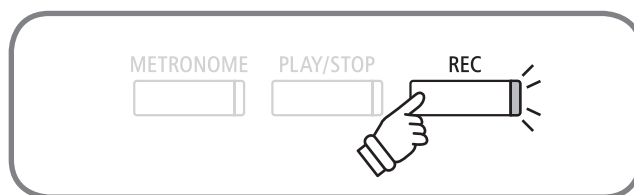

4. 设定多重录音 (Over Dubbing Setting)

使用▲或▼“上/下”按钮选择模式。

选择 MP3/WAV 格式时, 使用◀或▶“左/右”按钮设定成多重录音 (Over Dubbing) 模式。

选择 KSO 格式时, 使用◀或▶“左/右”按钮设定成音频转换 (Conv.to Audio) 模式。

选择 SMF 格式后, 格式一栏设定为 MP3/WAV 格式时, 使用◀或▶“左/右”按钮设定成音频转换 (Conv.to Audio) 模式。

格式一栏设定为 MIDI 格式时, 使用◀或▶“左/右”按钮设定成“16 轨录音” (Mode 16Tr. Record) 模式, 使用▲或▼“上/下”按钮选择 Part, 使用◀或▶“左/右”按钮选择 Part 号码。

* 选择新曲目时, 无法进行多重录音 (Over Dubbing), 只能一般录音。

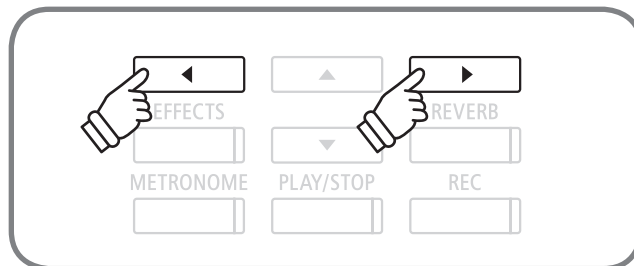

5. 开始录音

开始演奏后, 自动开始录音。此时 REC 按钮与“播放/停止” [PLAY/STOP] 按钮开始点灯。

按下“播放/停止” [PLAY/STOP] 按钮也可开始录音。录音中的音色变换也会被录入。

* 音频录音开始之前, 或在录音中, 按下“节拍器” [METRONOME] 按钮, 节拍器音可作为节奏辅助边听边录音。

但是, 该节拍器音不会被录音。选择节拍时, 节拍音被录音。

* 关于录音后的操作请参照第 58 页。

* 选择 MID 格式文件进行录音时无法改变音色。



关于功能菜单 (Function Menus)

DG30 数码钢琴有基本设置、调音师设置、耳机设置、MIDI 设置、USB 设置等多种功能，为了方便操作将这些功能统称为功能菜单。

■ 进入功能菜单界面

在主界面上按数字键②“菜单” [MENU] 按钮进入功能菜单界面。

■ 功能菜单选项

功能菜单选项	说明
基本设置 (Basic Settings)	可以进行各种有关演奏的基本设置及保存。
调音师设置 (Virtual Technician Settings)	模拟了原声钢琴调音师的各种调节方法，可以根据用户的喜好进行调音。
耳机设置 (Phones Settings)	可以进行有关耳机的所有设置。
MIDI 设置 (MIDI Settings)	可以进行有关 MIDI 的所有设置。 * 关于 MIDI 设置的详细内容请参考以下内容。 https://www.kawai-global.com/support/manual/
USB 菜单 (USB Menu)	可以进行有关外接 U 盘的所有操作。
Bluetooth 蓝牙设置菜单 (Bluetooth Settings)	可以设置 Bluetooth Audio 与 Bluetooth MIDI。

■ 退出功能菜单界面

在功能菜单界面中按数字键③“退出” [EXIT] 按钮可以退出功能菜单界面返回到主界面。

基本设置 (Basic Settings)

基本设置功能可以进行有关演奏的各种常用的设置及保存。

■ 基本设置的设置选项及内容

设置选项	默认设置 (出厂设置)
1. 键盘移调 (Key Transpose)	0 (C)
2. 歌曲移调 (Song Transpose)	0
3. 全音域音质调节 (Tone Control)	关闭 (Off)
4. 扬声器音量 (Speaker Volume)	标准 (Normal)
5. 调音 (Tuning)	440.0Hz
6. 延音踏板保持延音 (Damper Hold)	关闭 (Off)
7. 音色分割演奏模式 (Split)	关闭 (Off)
8. 双人演奏模式 (Four Hands)	关闭 (Off)
9. 开机启动项 (Startup Setting)	-
10. 初始化 (Factory Reset)	-
11. 自动显示器关闭	5 分钟 (5 min.)
12. 自动关机 (Auto Power Off)	关闭 (Off)

■ 进入基本设置

按数字键 [2] “菜单” [MENU] 按钮进入功能菜单之后, 按 \blacktriangle 或 \blacktriangledown (上/下)按钮选择基本设置 (Basic Settings) 选项, 再按数字键 [2] “确定” [ENTER] 按钮进入基本设置界面。

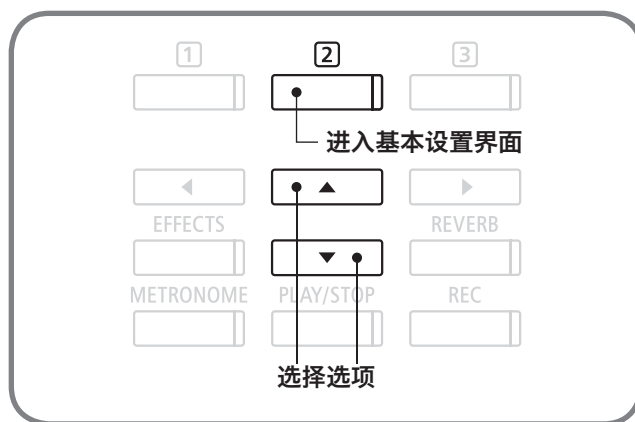
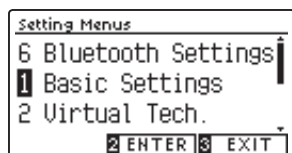

1 键盘移调 (Key Transpose)

键盘移调功能可以以半音为单位对键盘进行整体移调。与音调不一样的乐器合奏时，或为歌曲演唱者进行伴奏时，弹奏手法不变也可以简单移调。例如用 C 调手法练习歌曲伴奏之后，演唱者要求提高半调 (#C 调) 时，可以用此功能进行键盘移调，再用同样的 C 调手法演奏 #C 调。

1. 进入键盘移调设置界面

进入“基本设置” (Basic Settings) 界面之后，按“上/下” [▲/▼] 按钮选择“键盘移调” (Key Transpose) 选项。

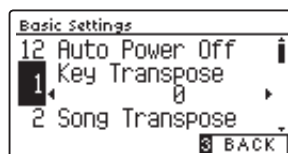

2. 设置键盘移调

按“左/右” [◀/▶] 按钮以单音为单位在 -12 ~ +12 (共两个八度) 中选择一个进行键盘移调设置。

- * 按数字键 3 “返回” [BACK] 按钮可以返回到前一个界面。
- * 同时按“左/右”按钮可以返回到默认设置状态 [0C]。

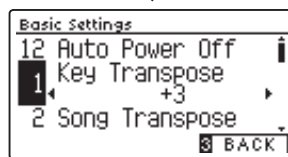
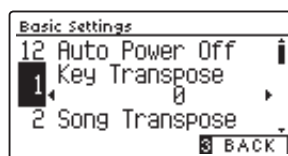

■ 确认键盘移调状态

当键盘移调功能设置在默认值 0C 以外的参数时，主界面 (第 16 页) 显示的 [TRANSCOPE] 部分会变为相反颜色 (黑色字体变白色，白色背面变黑色)。

键盘移调设置在默认值 0C 以外的显示状态



键盘移调设置在默认值 0C 时的显示状态



2 歌曲移调 (Song Transpose)

播放外接 U 盘中的 (SMF 格式 /KSO 格式) 音频文件时, 或播放琴体内部录音歌曲、钢琴歌曲、教程练习曲、音乐会魔法歌曲时, 可以进行移调。(无法对音色演示歌曲进行移调。)

1. 进入歌曲移调设置界面

进入“基本设置”(Basic Settings)界面之后, 按“上/下” [▲/▼] 按钮选择“歌曲移调”(Song Transpose) 选项。

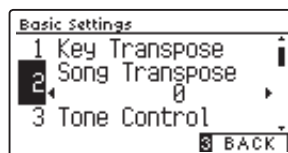

2. 设置歌曲移调

按“左/右” [◀/▶] 按钮以 1 为单位在 -12 ~ +12 (共两个八度) 中选择一个进行歌曲移调设置。

* 按数字键 3 “返回” [BACK] 按钮可以返回到前一个界面。

* 同时按“左/右”按钮可以返回到默认设置状态 [0]。

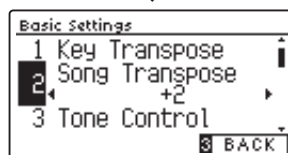
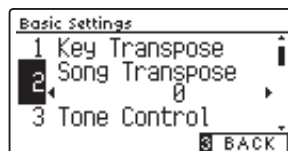

3 全音域音质调节 (Tone Control)

全音域音质调节功能可以根据演奏场所和放置环境的变化, 对全音域整体音质的声音效果进行调节。

■ 全音域音质调节类型

类型	效果
平稳 (Flat)	不进行全音域整体音质调节。
明亮 (Brilliance)	调节整体声音明亮度。
增强低音域 (Bass Boost)	增强低音域的音质效果。
消减低音域 (Bass Cut)	减弱低音域的音质效果。
增强中音域 (Mid Boost)	增强中音域, 稍许尖硬的音质效果。
响度 (Loudness)	小音量时也能得到如同一般音量时所发出的音质效果。
清亮 (Bright)	华丽明亮的音质效果。
柔和 (Mellow)	沉静柔和的音质效果。
用户 (User)	用户可以根据自己喜好对以下所有音域进行音质调节, 还可以选择中音域 1 或中音域 2 指定频率更细致地音质调节。 低音域 (20 ~ 100Hz) 中音域 1 (200 ~ 8000Hz) 中音域 2 (200 ~ 8000Hz) 高音域 (5000 ~ 8000Hz)

1. 进入全音域音质调节设置界面

进入“基本设置”（Basic Settings）界面之后，按“上/下”[▲/▼]按钮选择“全音域音质调节”（Tone Control）选项。



2. 设置全音域音质调节

按“左/右”[◀/▶]按钮从「关闭/明亮/响亮/增强低音域/增强高音域/消减中音域/用户」7种设置选项中选择一项进行调节设置。



3. 调节明亮度 (Brilliance)

需要调节明亮度时，先按“上/下”[▲/▼]按钮选择“明亮”（Brilliance）选项，再按数字键[2]“编辑”[EDIT]按钮进入明亮度设置界面。

按“左/右”[◀/▶]按钮以1为单位可在-10~+10的范围中进行调节。参数+10指声音最为明亮，参数-10指声音最为暗淡。

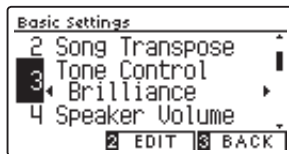

* 按数字键[3]“返回”[BACK]按钮可以返回到前一个界面。

4. 用户设置 (User)

用户自己调节设置时，在全音域音质调节界面上按“上/下”[▲/▼]按钮选择用户（User）选项，再按数字键[2]“编辑”[EDIT]按钮进入用户设置界面。

按“上/下”[▲/▼]按钮在「低音域/中音域 1/中音域 1 频率/中音域 2/中音域 2 频率/高音域」中选择一项，再按“左/右”[◀/▶]按钮调节设置各音域音量及频率。

* 按数字键[3]“返回”[BACK]按钮可以返回到前一个界面。

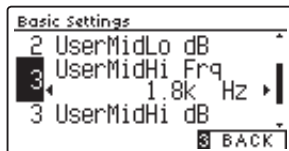
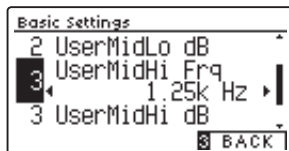
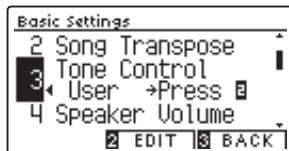

4 扬声器音量 (Speaker Volume)

扬声器音量类型默认设置在标准 (Normal) 状态时, 用音量控制滑条可以对扬声器最大音量 (极限) 与最小音量之间进行调节。如果扬声器音量类型设置为低 (Low) 状态时, 用音量控制滑条可以对整体音量进行更细致地调节。建议不需要最大音量 (极限) 时, 进行此设置使用。

1. 进入扬声器音量设置界面

进入“基本设置” (Basic Settings) 界面之后, 按“上/下” [▲/▼] 按钮选择“扬声器音量” (Speaker Volume) 选项。

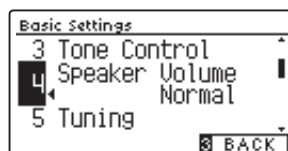

2. 设置扬声器音量

按“左/右” [◀/▶] 按钮在标准 (Normal) 和低 (Low) 中选择一项。

* 按数字键 3 “返回” [BACK] 按钮可以返回到前一个界面。

* 同时按“左/右”按钮可以返回到默认设置状态 标准 (Normal)。

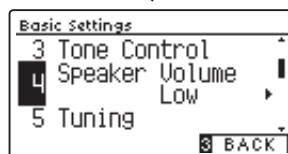
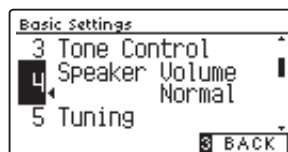

5 调音 (Tuning)

调音功能可以以 0.5Hz 为单位对数码钢琴进行调音。特别是与非 A=440.0Hz 调音的其他乐器 (如 442.0Hz) 进行合奏时, 或与非 A=440.0Hz 调音法录制的 CD 钢琴曲一同演奏时, 可以使用此功能进行微调。

1. 进入调音设置界面

进入“基本设置” (Basic Settings) 界面之后, 按“上/下” [▲/▼] 按钮选择“调音” (Tuning) 选项。

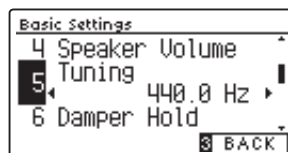

2. 设置

按“左/右” [◀/▶] 按钮以 0.5Hz 为单位可在频率 427.0 ~ 453.0Hz 的范围中进行调音。

* 按数字键 3 “返回” [BACK] 按钮可以返回到前一个界面。

* 同时按“左/右”按钮可以返回到默认设置状态 A=440.0Hz。



6 延音踏板保持延音 (Damper Hold)

当选择像弦乐合奏、风琴等按住键盘时声音一直延长的音色（延长音色）时，可以选择延音踏板以下两种功能中的其一：踩住延音踏板按下琴键再松开时，声音一直保持延长直到松开延音踏板为止，或声音逐渐减小直到不发出声音为止。

1. 进入延音踏板保持延音设置界面

进入“基本设置”（Basic Settings）界面之后，按“上/下” [▲/▼] 按钮选择“延音踏板保持延音”（Damper Hold）选项。

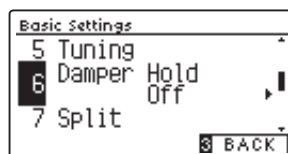

2. 设置

按“左/右” [◀/▶] 按钮选择延音踏板开启 (On) 或关闭 (Off)。

* 按数字键 3 “返回” [BACK] 按钮可以返回到前一个界面。

* 同时按“左/右”按钮可以返回到默认设置状态 关闭。

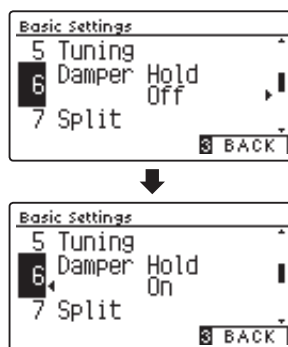

7 音色分割演奏模式 (Split)

音色分割演奏模式 (第 28 页) 也可以从基本设置界面中进入。

1. 进入音色分割演奏模式

进入“基本设置” (Basic Settings) 界面之后, 按“上/下” [▲/▼] 按钮选择“音色分割演奏模式” (Split) 选项。

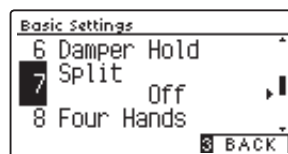

2. 设置

按“左/右” [◀/▶] 按钮选择音色分割演奏模式开启 (On) 或关闭 (Off)。

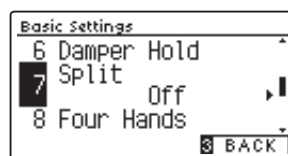

- * 关于音色分割演奏模式的详细说明请参考第 29 页。
- * 按数字键 3 “返回” [BACK] 按钮可以返回到前一个界面。
- * 同时按“左/右”按钮可以返回到默认设置状态 关闭。



8 双人演奏模式 (Four Hands)

双人演奏模式 (第 31 页) 也可以从基本设置界面中进入。

1. 进入双人演奏模式

进入“基本设置” (Basic Settings) 界面之后, 按“上/下” [▲/▼] 按钮选择“双人演奏模式” (Four Hands) 选项。

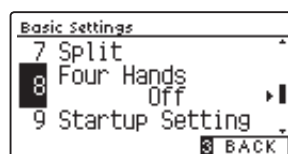

2. 设置

按“左/右” [◀/▶] 按钮选择双人演奏模式开启 (On) 或关闭 (Off)。

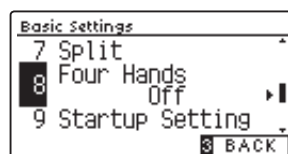

- * 关于双人演奏模式的详细说明请参考第 32 页。
- * 按数字键 3 “返回” [BACK] 按钮可以返回到前一个界面。
- * 同时按“左/右”按钮可以返回到默认设置状态 关闭。



9 开机启动项 (Startup Setting)

用户可以根据自己的喜好将各种功能及设置保存为开机启动项，下次开机时便可以自动开启之前设置的一切功能及设置。

■ 可保存到开机启动项的内容

功能 (Functions)

所选的音色 (包括音色集内的音色)

双音色演奏 / 音色分割 / 双人演奏 (包括设置)

混响 / 效果 (类型 / 设置)

节拍器 (拍子 / 速度 / 音量)

设置 (Settings)

基本设置

调音师设置

MIDI 设置

耳机设置

* 蓝牙功能，电源自动关闭功能将自动被保存。

1. 进入开机启动项设置界面

进入“基本设置” (Basic Settings) 界面之后，按“上/下” [▲/▼] 按钮选择“开机启动项” (Startup Setting) 选项。



2. 设置

根据自己的喜好调节设置所有功能之后，按“录音” [REC] 按钮将设置的状态保存到开机启动项。当显示器上显示“保存完成” [Store completed] 时，说明已设置完成。



* 按数字键 [3] “返回” [BACK] 按钮可以返回到前一个界面。

10 初始化 (Factory Reset)

初始化功能可以将保存在开机启动项的所有更改设置恢复到出厂设置状态。

1. 进入初始化设置界面

进入“基本设置” (Basic Settings) 界面之后，按“上/下” [▲/▼] 按钮选择“初始化” (Factory Reset) 选项。



2. 进行初始化方法

按“录音” [REC] 按钮进行初始化，将开机启动项恢复到出厂设置。

* 将登录保存的所有设置恢复到出厂设置时请参考第 36 页。

* 将录音保存的所有数据全部删除时请参考第 55 页。

11 显示器自动关闭 (Auto Display Off)

DG30 数码钢琴，在按钮未被操作的状态下持续一段时间后，显示器将自动关闭。

本页内容则是设定从未操作按钮直到显示器自动关闭之间的时长。

当显示器自动关闭后，任意按一个按钮可立即激活显示器。

■ 显示器自动关闭的设定

时长	内容
15 sec.	按钮超过 15 秒未被操作时，显示器将自动关闭。
5 min.	按钮超过 5 分钟未被操作时，显示器将自动关闭。
30 min.	按钮超过 30 分钟未被操作时，显示器将自动关闭。

1. 基本值设定 / 进入显示器自动关闭设置

进入“基本设置” (Basic Settings) 界面之后，按“上 / 下” [▲/▼]按钮可切换菜单页面，选择“显示器自动关闭”(Auto Display Off) 选项。



2. 设定显示器自动关闭

按“左 / 右” [◀/▶]按钮可切换显示屏自动关闭设定的内容。

选择后按音色按钮可返回主页面。

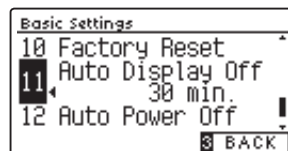

* 同时按“左 / 右” [◀/▶]按钮可以返回到默认设置状态关闭。

* 按数字键③“返回” [BACK]按钮可返回上一个页面。

12 自动关机 (Auto Power Off)

为了节能, DG30 数码钢琴内置有自动关机功能。可以在开机状态下长时间不触碰数码钢琴时使数码钢琴自动关机。

■ 自动关机功能设置时间类型

类型	内容
关闭 (Off)	不会自动关机。(默认设置)
15 分钟 (15 min.)	连续 15 分钟不触碰键盘或按钮时, 数码钢琴自动关机。
60 分钟 (60 min.)	连续 60 分钟不触碰键盘或按钮时, 数码钢琴自动关机。
120 分钟 (120 min.)	连续 120 分钟不触碰键盘或按钮时, 数码钢琴自动关机。

1. 进入自动关机设置界面

进入“基本设置”(Basic Settings)界面之后, 按“上/下”[▲/▼]按钮选择“自动关机”(Auto Power Off)选项。

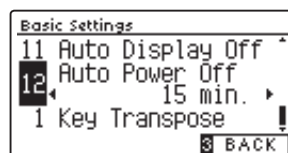

2. 设置

按“左/右”[◀/▶]按钮从「关闭/15分钟/60分钟/120分钟」4种设置选项中选择一项设置自动关机时间。

* 按数字键 3 “返回” [BACK] 按钮可以返回到前一个界面。

* 同时按“左/右”按钮可以返回到默认设置状态 关闭 (Off)。

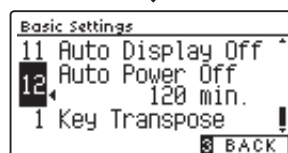
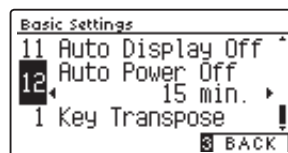

关于调音师 (Virtual Technician)

对于原声钢琴来说，调音师是必不可少的存在。调音师会根据钢琴演奏家的喜好对钢琴进行调音，调节出所需的钢琴音色。

数码钢琴的调音师 (Virtual Technician) 功能是用电子技术模拟出的调音师调音功能，用户可以使用调音师功能调节出自己最喜欢最理想的声音。DG30 数码钢琴不仅有 19 种调节设置功能可进行详细设置，还有智能设置功能可简单选择声音效果类型来改变声音。

可以通过每项功能中的“保存” [STORE] 按钮对每个音色进行设置保存。

此外，还可以通过登录保存功能对各项功能的调节设置进行保存，方便以后随时调取使用。（参考第 34 页）

* 如用户键盘力度灵敏度、用户调音质、用户调音、用户音律、用户琴键音量等用户自行设置的内容无法分别保存到音色当中。

■ 调音师的智能设置和详细设置

智能设置 (Smart Mode)	使用调音师功能调节设置出的 KAWAI 所推荐的几种声音调音效果。即使对钢琴各项调节设置功能不熟悉，也可以简单选择声音效果类型来改变声音，体验各种各样的声音效果。
详细设置 (Advanced Mode)	根据自己的喜好，如同真正的调音师一样，对音锤、键盘、踏板等一系列功能进行详细调节。

■ 调音师详细设置的设置选项及内容

设置选项	默认设置	设置有效的音色
1. 键盘力度灵敏度 (Touch)	标准	所有音色
2. 调音质 (Voicing)	标准	所有音色 (除架子鼓音色)
3. 止音器共鸣 (Damper Resonance)	5	仅钢琴音色
4. 止音器仿效音 (Damper Noise)	5	仅钢琴音色
5. 琴弦共鸣 (String Resonance)	5	仅钢琴音色
6. 高音区开放弦共鸣 (Undamped String Resonance)	5	仅钢琴音色
7. 外框共鸣 (Cabinet Resonance)	1	仅钢琴音色
8. 止音效果 (Key-off Effect)	5	古典电钢琴、60 年代电钢琴、 古典电钢琴 2/4/5、电钢琴、电钢琴 2、 击弦古钢琴、木制贝斯 拨弦古钢琴、拨弦古钢琴 2/3、 八度拨弦古钢琴、大型拨弦古钢琴、 电钢琴、电钢琴 2
9. 击弦机复位仿效音 (Fall-back Noise)	5	仅钢琴音色
10. 音锤延迟 (Hammer Delay)	关闭	仅钢琴音色
11. 顶盖模拟 (Topboard Simulation)	开启 3	仅钢琴音色
12. 消音时间 (Decay Time)	5	所有音色 (除架子鼓音色)
13. 最小触感 (Minimum Touch)	1	钢琴、古典电钢琴、60 年代电钢琴、 古典电钢琴 2、电钢琴、电钢琴 2
14. 拉伸调音 (Stretch Tuning)	根据音色有所不同	所有音色 (除架子鼓音色)
15. 音律 (Temperament)	平均律	所有音色 (除架子鼓音色)
16. 主音律 (Temperament Key)	C	所有音色 (除架子鼓音色)
17. 琴键音量 (Key Volume)	标准	所有音色
18. 延音开启反应灵敏度 (Half-Pedal Adjust)	5	所有音色
19. 柔音踏板效果程度 (Soft Pedal Depth)	3	所有音色

关于调音师 (Virtual Technician)

■ 选择调音师“智能设置” (Smart Mode) 或“详细设置” (Advanced Mode)

在主界面上按数字键①“调音师”[VT]按钮进入调音师界面。

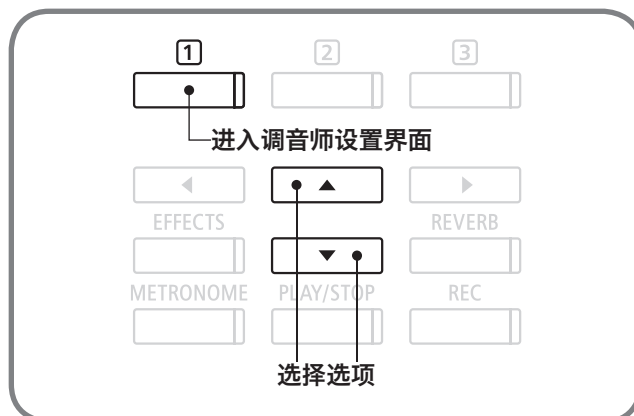

需要智能设置时,先按▲或▼(上/下)按钮选择“智能设置”(Smart Mode)选项,再按数字键②“编辑”[EDIT]按钮进入智能设置界面。

需要详细设置时,按▲或▼(上/下)按钮选择“详细设置”(Advanced Mode)选项,再按数字键②“编辑”[EDIT]按钮进入详细设置界面。

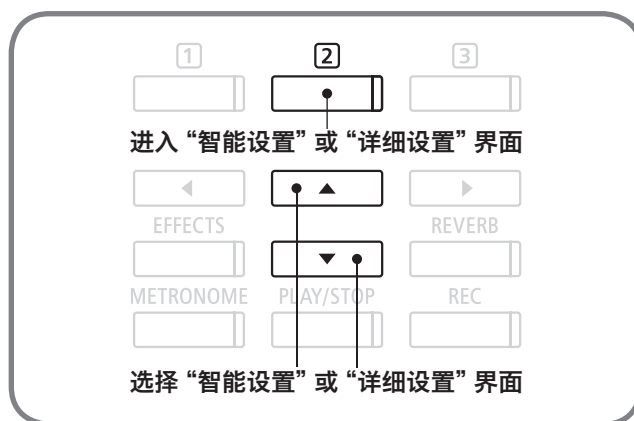

* 在主界面上长按数字键①“调音师”[VT]按钮,同样可以进入调音师详细设置界面。

* 在功能菜单 (Function Menus) 中选择 2 调音师,同样可以进入调音师详细设置界面。

调音师智能设置 (Smart Mode)

还不了解调音师详细设置，或不知道如何详细调节音质等参数的用户，建议先使用调音师智能设置功能调节声音。此功能可以简单快捷地调节各种声音效果。

■ 智能设置的声音效果类型

声音效果类型	说明
初始设置 (Normal)	调音师所有功能参数都设置为出厂设置 (默认设置)。
无仿效音 (Noiseless)	取消了如踩延音踏板时发出的“响~”、止音器复位时发出的“咕咚”等“噪音”。
强烈共鸣 (Deep Resonance)	加强如踩延音踏板时的声音共鸣音、琴弦共鸣音、外框共鸣音等声音效果。
轻微共鸣 (Light Resonance)	削弱如踩延音踏板时的声音共鸣音、琴弦共鸣音、外框共鸣音等声音效果。
柔和 (Soft)	将音锤毛毡调节松软，再提高键盘力度灵敏度所得到的柔和声音效果。适合演奏稳定安详的歌曲。
明亮 (Brilliant)	将音锤毛毡调节较硬，再加上延音、琴体等共鸣调节明亮一点的声音效果。适合演奏华丽活跃的曲子。
干净 (Clean)	将音锤毛毡调节较硬，再加上“噪音”和共鸣等效果加强的声音效果。
强劲 (Full)	将音锤反应灵敏度调高，再加强各种“噪音”与响声的声音效果。适合演奏带抑扬的音调歌曲。
幽暗 (Dark)	将音锤毛毡调节较硬，再加重键盘力度灵敏度所得到的独特幽暗的声音效果。
丰富多彩 (Rich)	将音锤反应灵敏度调高，再降低键盘力度灵敏度所发出的声音效果。
古典 (Historical)	从“古典派”到“浪漫派”经过漫长岁月的古典声音效果。

1. 选择设置调音师智能设置

选择智能设置选项之后按数字键^②“编辑”[EDIT]按钮进入设置界面，再按◀或▶(左/右)按钮在 11 种类型中选择一项声音效果。

* 使用功能菜单进入调音师设置界面时，只能进入详细设置界面，无法进入智能设置界面。请从主界面进入调音师智能设置界面。

2. 显示帮助内容

按数字键^①“帮助”[HELP]按钮可以显示其内容。

按数字键^③“退出”[EXIT]按钮可以返回到前一个界面。



3. 保存

按数字键^②“保存”[STORE]按钮，将选择的智能设置声音效果类型保存到当前音色设置中。重新开机后选择到此音色时，也会自动选择之前设置保存的智能设置声音效果类型。

调音师详细设置 (Advanced Mode)

1-1 键盘力度灵敏度 (Touch)

原声钢琴的声音大小根据弹奏键盘力度强弱有所变化。弹奏力度大声音则变大，弹奏力度小声音则变小。这种表示键盘力度与音量大小的关系称作“键盘力度灵敏度”。DG30 数码钢琴内置 10 种键盘力度灵敏度类型供用户选择使用。

■ 键盘力度灵敏度类型

类型	效果
重 4 (Heavy 4)	适合手指力度大的用户。
重 3 (Heavy 3)	
重 2 (Heavy 2)	不用力弹奏键盘，无法发出最大音量。
重 1 (Heavy 1)	
标准 (Normal)	音量变化与弹奏原声钢琴键盘力度变化一样。
轻 1 (Light 1)	适用于儿童和风琴演奏家等手指力度小的用户。
轻 2 (Light 2)	
轻 3 (Light 3)	轻轻弹奏也会发出声音。
轻 4 (Light 4)	
关闭 (Off)	与弹奏键盘力度无关，音量始终保持一致。
用户 1/ 用户 2 (User 1/User2)	根据用户输入的弹键力度自行制作出力度曲线。

1. 进入键盘力度灵敏度设置界面

进入“调音师” (Virtual Technician) 界面之后，按▲或▼（上/下）按钮选择“键盘力度灵敏度” (Touch) 选项。



2. 设置键盘力度灵敏度

按◀或▶（左/右）按钮从「重 4/ 重 3/ 重 2/ 重 1/ 标准 / 轻 1/ 轻 2/ 轻 3/ 轻 4/ 关闭」10 种设置选项中选择一项。



3. 保存

按数字键②“保存” [STORE] 按钮，将选择的键盘力度灵敏度类型保存到当前音色设置中。重新开机后选择到此音色时，也会自动选择之前设置保存的键盘力度灵敏度类型。

- * 键盘力度灵敏度功能对所有音色都有效。
- * 按数字键①“帮助” [HELP] 按钮可以显示其内容。
- * 按数字键③“返回” [BACK] 按钮可以返回到前一个界面。
- * 同时按“左/右”按钮可以返回到默认设置状态 标准 (Normal)。

1-2 用户键盘力度灵敏度 (User Touch)

“用户键盘力度灵敏度”功能可以根据用户自身的手指力度，自动生成出最佳的键盘力度灵敏度曲线。

1. 进入用户键盘力度灵敏度设置界面

(进入前一页 2 当中继续设置)

当用户需要自己设置键盘力度灵敏度时，请先选择“用户 1” [User1] 或“用户 2” [User2]，再按“录音” [REC] 按钮进入设置界面。



2. 自动生成用户键盘力度灵敏度曲线

显示器上显示“开始演奏” [Start Playing] 标语，请开始演奏。

随便使用键盘（无需使用 88 键所有琴键）演奏，从强音到弱音（重弹到轻弹）。

演奏结束后按“开始 / 停止” [PLAY/STOP] 按钮自动生成键盘力度灵敏度曲线。

显示器上显示“分析完成” [Analysis Completed] 标语，表示设置完成。

* 按数字键 1 “帮助” [HELP] 按钮可以显示其内容。

* 按数字键 3 “返回” [BACK] 按钮可以返回到前一个界面。

* 用户键盘力度灵敏度功能会自动保存，此功能无法对个别音色设置保存。

2-1 调音质 (Voicing)

原声钢琴的音质会根据击弦音锤的形状、密度、材质等因素而发生变化。所以调音师在调节原声钢琴音质时会使用针、锉刀、刷子等工具调节击弦音锤毛毡来得到想要的声音效果。DG30 数码钢琴模拟了原声钢琴调节音锤所得到的 6 种声音效果，供用户选择使用。

■ 音质类型

类型	声音效果
标准 (Normal)	通常状态。
柔和 1 (Mellow1)	模拟了较软的击弦音锤毛毡，声音柔和优美。
柔和 2 (Mellow2)	模拟了比“柔和 1”更软的击弦音锤毛毡，声音更加柔和优美。
动感 (Dynamic)	声音根据弹键力度的强弱，表现出从柔和优美到通透明亮的动感效果。
明亮 1 (Bright1)	模拟了较硬的击弦音锤毛毡，声音通透明亮。
明亮 2 (Bright2)	模拟了比“明亮 1”更硬的击弦音锤毛毡，声音更加通透明亮。
用户 1 ~ 4 (User 1 ~ 4)	可以对每个键进行调节设置。

1. 进入调音质设置界面

进入“调音师” (Virtual Technician) 界面之后，按▲或▼（上/下）按钮选择“调音质” (Voicing) 选项。

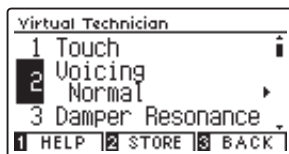

2. 设置音质类型

按◀或▶（左/右）按钮从「标准 / 柔和 1 / 柔和 2 / 动感 / 明亮 1 / 明亮 2」6 种设置选项中选择一项。

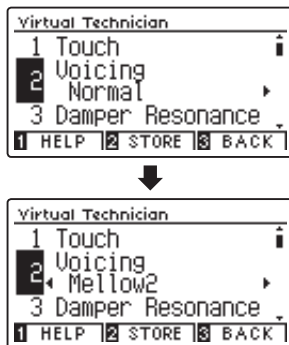

3. 保存

按数字键 2 “保存” [STORE] 按钮，将选择的音质类型保存到当前音色设置中。重新开机后选择到此音色时，也会自动选择之前设置保存的音质类型。

- * 调音质功能对除了架子鼓以外的所有音色都有效。
- * 按数字键 1 “帮助” [HELP] 按钮可以显示其内容。
- * 按数字键 3 “返回” [BACK] 按钮可以返回到前一个界面。
- * 同时按“左/右”按钮可以返回到默认设置状态 标准 (Normal)。

2-2 用户调音质 (User Voicing)

用户可以根据自己的喜好对任何一个键进行音质调节。

1. 进入用户调音质设置界面

(进入前一页 2 当中继续设置)

当用户需要自己调节音质时, 请先选择“用户 1 ~ 4” [User1 ~ 4] 类型, 再按数字键 [2] “编辑” [EDIT] 按钮进入音质调节界面。



2. 调节音质

方法 1:

先按▲或▼(上/下)按钮从 88 键中选择需要设置的琴键号, 然后再按◀或▶(左/右)按钮从「-5 ~ +5」之中选择音质调节参数。

方法 2:

先按住数字键 [2] “+ 琴键” [+KEY] 按钮, 然后再按琴键, 选择需要设置的琴键号。

参数 -5 指音锤毛毡最松软声音最柔和, 参数 +5 指音锤毛毡最硬声音最明亮。

* 用户调音质功能对除了架子鼓以外的所有音色都有效。

* 按数字键 [3] “返回” [BACK] 按钮可以返回到前一个界面。

* 用户琴键音量功能会自动保存, 此功能无法对个别音色设置保存。

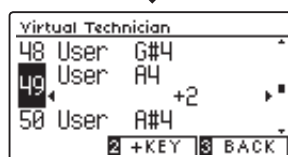
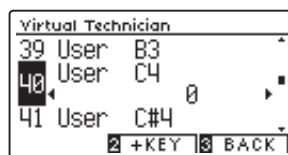

3 止音器共鸣 (Damper Resonance)

踩延音踏板时 88 个止音器全部抬起，所有的琴弦都处在开放弦的状态。所以延音踏板不光是对弹奏音有延音效果，还会使其他琴弦发出共鸣声，这种共鸣声称作“止音器共鸣”。DG30 数码钢琴模拟了原声钢琴独有的这种声音效果，并且可以调节音量大小，使数码钢琴的声音更接近于原声钢琴。

1. 进入止音器共鸣设置界面

进入“调音师”(Virtual Technician)界面之后，按▲或▼(上/下)按钮选择“止音器共鸣”(Damper Resonance)选项。

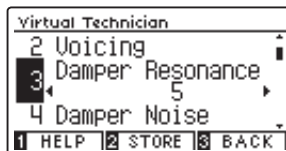

2. 设置止音器共鸣音量

按◀或▶(左/右)按钮可在「1~10/“关闭”[Off]」中选择止音器共鸣音量大小。

参数 1 指音量最小，参数 10 指音量最大，关闭指不发出止音器共鸣音。

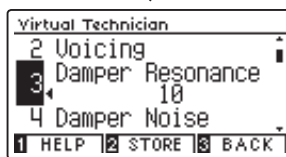
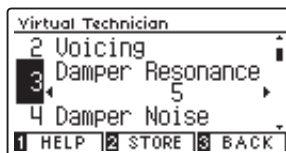

3. 保存

按数字键 2 “保存” [STORE] 按钮，将选择的止音器共鸣音量保存到当前音色设置中。重新开机后选择到此音色时，也会自动选择之前设置保存的止音器共鸣音量。

- * 止音器共鸣功能只对钢琴音色有效。
- * 按数字键 1 “帮助” [HELP] 按钮可以显示其内容。
- * 按数字键 3 “返回” [BACK] 按钮可以返回到前一个界面。
- * 同时按“左/右”按钮可以返回到默认设置状态 [5]。

4 止音器仿效音 (Damper Noise)

三角钢琴中踩延音踏板时，止音器将全部抬起，此时能听到机械结构运动声音和止音器毛毡轻微触碰琴弦而发出的“响~”声。当松开延音踏板时，止音器全部放下（按住琴弦），此时同样能听到机械结构动作声音和止音器压弦的“嘶~”声。DG30 数码钢琴模拟了三角钢琴独有的这种声音效果，并且可以调节音量大小，使数码钢琴的声音更接近于三角钢琴。

1. 进入止音器仿效音设置界面

进入“调音师”（Virtual Technician）界面之后，按▲或▼（上/下）按钮选择“止音器仿效音”（Damper Noise）选项。



2. 设置止音器仿效音音量

按◀或▶（左/右）按钮可在「1 ~ 10/“关闭” [Off]」中选择止音器仿效音音量大小。

参数 1 指音量最小，参数 10 指音量最大，关闭指不发出止音器仿效音。

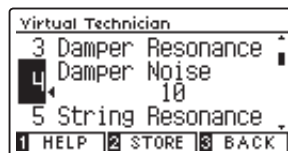
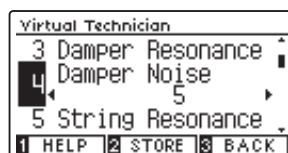

3. 保存

按数字键 2 “保存” [STORE] 按钮，将选择的止音器仿效音音量保存到当前音色设置中。重新开机后选择到此音色时，也会自动选择之前设置保存的止音器仿效音音量。

- * 止音器仿效音功能只对钢琴音色有效。
- * 按数字键 1 “帮助” [HELP] 按钮可以显示其内容。
- * 按数字键 3 “返回” [BACK] 按钮可以返回到前一个界面。
- * 同时按“左/右”按钮可以返回到默认设置状态 [5]。

5 琴弦共鸣 (String Resonance)

模拟了原声钢琴的琴弦共鸣效果，用户可以根据自己的喜好调节设置琴弦共鸣音量大小。

■ 琴弦共鸣

原声钢琴 88 键音域中每个键都有独立的琴弦。在按住一个琴键的状态下再弹其他琴键时，根据两个音的音程关系琴弦会产生共振发出共鸣音，这种共鸣声称作“琴弦共鸣”。

如下图所示先按住一个 C 键，然后再快弹下图所标注的音（如八度 C）时，能清晰地听到事先按住的 C 键琴弦发出的共鸣声（频率相同或是整数倍的频率（倍音）时共振明显）。

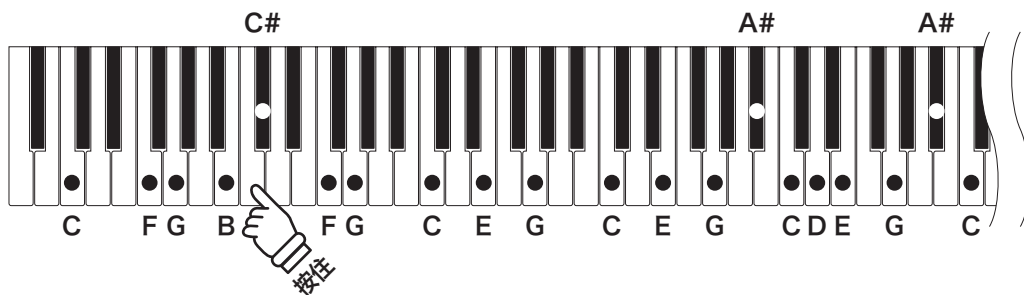

原声钢琴中先按住一个琴键后再弹相邻的琴键时，虽然不是倍音，但由于两个琴弦相近也会发出共鸣声。DG30 数码钢琴也模拟了这种共鸣效果，使数码钢琴的声音更接近原声钢琴。

1. 进入琴弦共鸣设置界面

进入“调音师” (Virtual Technician) 界面之后，按▲或▼（上/下）按钮选择“琴弦共鸣” (String Resonance) 选项。

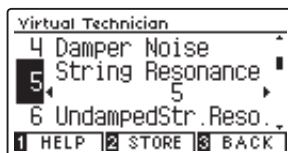

2. 设置琴弦共鸣音量

按◀或▶（左/右）按钮可在「1 ~ 10/“关闭” [Off]」中选择琴弦共鸣音量大小。

参数 1 指音量最小，参数 10 指音量最大，关闭指不发出琴弦共鸣音。

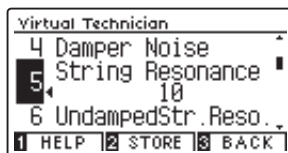
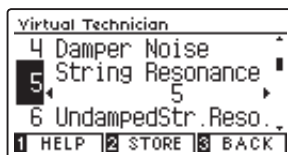

3. 保存

按数字键②“保存” [STORE] 按钮，将选择的高音区开放弦共鸣音量保存到当前音色设置中。重新开机后选择到此音色时，也会自动选择之前设置保存的高音区开放弦共鸣音量。

- * 琴弦共鸣功能只对钢琴音色有效。
- * 按数字键①“帮助” [HELP] 按钮可以显示其内容。
- * 按数字键③“返回” [BACK] 按钮可以返回到前一个界面。
- * 同时按“左/右”按钮可以返回到默认设置状态 [5]。

6 高音区开放弦共鸣 (Undamped String Resonance)

三角钢琴的高音区（琴弦短的部分）没有配置止音器（称开放弦），所以高音区的琴键无论是否踩延音踏板，琴弦一直延音（弦短延音时间短）及引起共鸣，这种共鸣声称作“高音区开放弦共鸣”。DG30 数码钢琴模拟了三角钢琴的这种共鸣声音，并且可以调节音量。

1. 进入高音区开放弦共鸣设置界面

进入“调音师”（Virtual Technician）界面之后，按▲或▼（上/下）按钮选择“高音区开放弦共鸣”（Undamped Str. Reso.）选项。



2. 设置高音区开放弦共鸣音量

按◀或▶（左/右）按钮可在「1～10/“关闭”[Off]」中选择高音区开放弦共鸣音量大小。

参数 1 指音量最小，参数 10 指音量最大，关闭指不发出开放弦共鸣音。



3. 保存

按数字键 2 “保存” [STORE] 按钮，将选择的高音区开放弦共鸣音量保存到当前音色设置中。重新开机后选择到此音色时，也会自动选择之前设置保存的高音区开放弦共鸣音量。

- * 高音区开放弦共鸣功能只对钢琴音色有效。
- * 按数字键 1 “帮助” [HELP] 按钮可以显示其内容。
- * 按数字键 3 “返回” [BACK] 按钮可以返回到前一个界面。
- * 同时按“左/右”按钮可以返回到默认设置状态 [5]。

7 外框共鸣 (Cabinet Resonance)

原声钢琴的声音非常复杂，主要是由琴弦、云杉木响板、铸铁骨架来发声，但是除了这些还有许多其他的声音参杂在一起，其中一种就是“外框共鸣”声。当琴弦、响板、铸铁骨架振动时，外框也会共振发出轻微的声音。DG30 数码钢琴模拟了原声钢琴独有的这种声音效果，并且可以调节音量大小，使数码钢琴与原声钢琴一样充满生命力。

1. 进入外框共鸣设置界面

进入“调音师” (Virtual Technician) 界面之后，按▲或▼（上/下）按钮选择“外框共鸣” (Cabinet Resonance) 选项。



2. 设置外框共鸣音量

按◀或▶（左/右）按钮可在「1 ~ 10/“关闭” [Off]」中选择外框共鸣音量大小。

参数 1 指音量最小，参数 10 指音量最大，关闭指不发出外框共鸣音。



3. 保存

按数字键 2 “保存” [STORE] 按钮，将选择的静音效果音量保存到当前音色设置中。重新开机后选择到此音色时，也会自动选择之前设置保存的静音效果音量。

- * 按数字键 1 “帮助” [HELP] 按钮可以显示其内容。
- * 按数字键 3 “返回” [BACK] 按钮可以返回到前一个界面。
- * 同时按“左/右”按钮可以返回到默认设置状态 [1]。

8 止音效果 (Key-off Effect)

“止音效果”指原声钢琴中松开琴键时止音器触碰琴弦的声音效果。特别是在低音区内强击琴键时，因琴弦晃动较大，止音器的毛毡触弦声音也较明显。DG30 数码钢琴模拟了原声钢琴独有的这种声音效果，并且可以调节音量大小，使数码钢琴的声音更接近于原声钢琴。

1. 进入止音效果设置界面

进入“调音师” (Virtual Technician) 界面之后，按▲或▼（上/下）按钮选择“止音效果” (Key Off Effect) 选项。

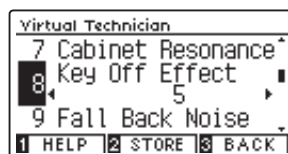

2. 设置止音效果音量

按◀或▶（左/右）按钮可在「1~10/“关闭” [Off]」中选择止音效果音量大小。

参数 1 指音量最小，参数 10 指音量最大，关闭指不发出止音效果音。

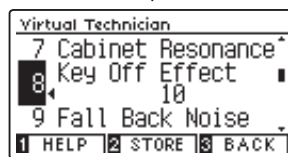

3. 保存

按数字键 2 “保存” [STORE] 按钮，将选择的止音效果音量保存到当前音色设置中。重新开机后选择到此音色时，也会自动选择之前设置保存的止音效果音量。

* 止音效果功能对音色（钢琴、古典电钢琴、60 年代电钢琴、古典电钢琴 2/4/5、电钢琴、电钢琴 2、击弦古钢琴、木制贝斯）有效。

* 按数字键 1 “帮助” [HELP] 按钮可以显示其内容。

* 按数字键 3 “返回” [BACK] 按钮可以返回到前一个界面。

* 同时按“左/右”按钮可以返回到默认设置状态 [5]。

9 击弦机复位仿效音 (Fall-back Noise)

在原声钢琴中按下琴键后松开时击弦机也会恢复到原来位置，此时击弦机会发出物理动作“噪音”，此声音称作“击弦机复位仿效音”。DG30 数码钢琴模拟了原声钢琴独有的此声音，用户可以根据自己的喜好调节或关闭此声音。

1. 进入击弦机复位仿效音设置界面

进入“调音师” (Virtual Technician) 界面之后，按▲或▼(上/下)按钮选择“击弦机复位仿效音” (Fall Back Noise) 选项。

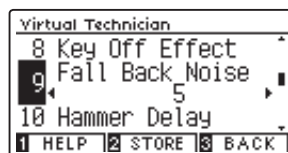

2. 选择击弦机复位仿效音音量

按◀或▶(左/右)按钮可在「1 ~ 10/“关闭” [Off]」中选择击弦机复位仿效音音量。

参数 1 指击弦机复位仿效音最小，参数 10 指击弦机复位仿效音最大，关闭指不发出击弦机复位仿效音。



3. 保存设置

按数字键②“保存” [STORE] 按钮，将选择的击弦机复位仿效音音量保存到当前音色设置中。重新开机后选择到此音色时，也会自动选择之前设置保存的击弦机复位仿效音音量。

- * 击弦机复位仿效音功能对音色（钢琴、拨弦古钢琴、拨弦古钢琴 2/3、八度拨弦古钢琴、大型拨弦古钢琴、电钢琴、电钢琴 2）有效。
- * 按数字键①“帮助” [HELP] 按钮可以显示其内容。
- * 按数字键③“返回” [BACK] 按钮可以返回到前一个界面。
- * 同时按“左/右”按钮可以返回到默认设置状态 [5]。

10 音锤延迟 (Hammer Delay)

使用三角钢琴演奏弱音 (pianissimo) 时, 按键后从音锤开始摆动到击弦发出声音为止需要一段时间, 此现象称为“音锤延迟”。DG30 数码钢琴模拟了此现象, 并且可以调节音锤延迟时间。

1. 进入音锤延迟设置界面

进入“调音师”(Virtual Technician)界面之后, 按▲或▼(上/下)按钮选择“音锤延迟”(Hammer Delay)选项。



2. 选择音锤延迟时间

按◀或▶(左/右)按钮可在「1 ~ 10/“关闭”[Off]」中选择音锤延迟时间。

参数 1 指音锤延迟时间最短, 参数 10 指音锤延迟时间最长, 关闭指不发生音锤延迟现象。



3. 保存设置

按数字键 2 “保存” [STORE] 按钮, 将选择的音锤延迟时间保存到当前音色设置中。重新开机后选择到此音色时, 也会自动选择之前设置保存的音锤延迟类型。

- * 音锤延迟功能只对钢琴音色有效。
- * 按数字键 1 “帮助” [HELP] 按钮可以显示其内容。
- * 按数字键 3 “返回” [BACK] 按钮可以返回到前一个界面。
- * 同时按“左/右”按钮可以返回到默认设置状态 关闭 (Off)。

11 顶盖模拟 (Topboard Simulation)

三角钢琴的顶盖开闭程度可以调节，而且声音也会根据顶盖的开闭程度而有所变化。顶盖完全开启时声音较为透亮，顶盖完全关闭时声音较为幽暗。DG30 数码钢琴模拟了三角钢琴顶盖开闭时的声音效果，用户可在 4 种类型中选择使用。

■ 顶盖开闭程度类型

顶盖模拟类型	效果
开启 3 (Open3)	再现顶盖完全开启时的声音效果。
开启 2 (Open2)	再现顶盖开启一半时的声音效果。
开启 1 (Open1)	再现顶盖稍微开启时的声音效果。
关闭 (Closed)	再现顶盖完全关闭时的声音效果。

1. 进入顶盖模拟设置界面

进入“调音师” (Virtual Technician) 界面之后，按▲或▼（上/下）按钮选择“顶盖模拟” (TopboardSimulation) 选项。



2. 选择顶盖模拟类型

按◀或▶（左/右）按钮从「开启 3/ 开启 2/ 开启 1/ 关闭」4 种设置选项中选择一项。

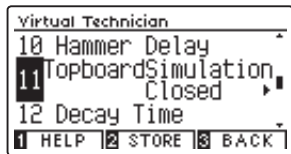

3. 保存设置

按数字键 2 “保存” [STORE] 按钮，将选择的顶盖模拟类型保存到当前音色设置中。重新开机后选择到此音色时，也会自动选择之前设置保存的顶盖模拟类型。

- * 按数字键 1 “帮助” [HELP] 按钮可以显示其内容。
- * 按数字键 3 “返回” [BACK] 按钮可以返回到前一个界面。
- * 同时按“左/右”按钮可以返回到默认设置状态 开启 3 (Open3)。

12 消音时间 (Decay Time)

例如用同样音量大小弹奏立式钢琴和音乐会三角钢琴中的同一个低音键时，从钢琴发声音到声音完全消失为止所需要的时间有所不同。琴弦相对较长的钢琴或琴键消音时间较长（消音速度慢），琴弦相对较短的钢琴或琴键消音时间也较短（消音速度快）。DG30 数码钢琴模拟了原声钢琴独有的此现象，并且可以调节消音时间的长短。

1. 进入消音时间设置界面

进入“调音师”（Virtual Technician）界面之后，按▲或▼（上/下）按钮选择“消音时间”（Decay Time）选项。



2. 调节消音时间

按◀或▶（左/右）按钮可在 1 ~ 10 的范围中选择调节消音时间长短参数。

参数 1 指消音时间最短最快（钢琴发音到消音为止所需时间最短），参数 10 指消音时间最长最慢（钢琴发音到消音为止所需时间最长）。



3. 保存设置

按数字键②“保存”[STORE]按钮，将选择的消音时间参数保存到当前音色设置中。重新开机后选择到此音色时，也会自动选择之前设置保存的消音时间参数。

- * 主音律设置功能对除了架子鼓以外的所有音色都有效。
- * 按数字键①“帮助”[HELP]按钮可以显示其内容。
- * 按数字键③“返回”[BACK]按钮可以返回到前一个界面。
- * 同时按“左/右”按钮可以返回到默认设置状态[5]。

13 最小触感 (Minimum Touch)

根据钢琴的不同，发出最小声音时所使用的按键力度也有所不同。最小触感功能能够调节设置发出最小音量时所使用的按键力度。

1. 进入最小触感设置界面

进入“调音师” (Virtual Technician) 界面之后，按▲或▼（上/下）按钮选择“最小触感” (Minimum Touch) 选项。



2. 设置最小触感按键力度

按◀或▶（左/右）按钮可在 1 ~ 20 的范围中选择最小触感按键力度参数。

参数 1 指最小触感按键力度最小（用非常小的按键力度弹奏时也会发声），参数 20 指最小触感按键力度最大（用非常小的按键力度弹奏时不会发出声音）。



3. 保存设置

按数字键 2 “保存” [STORE] 按钮，将选择的最小触感保存到当前音色设置中。重新开机后选择到此音色时，也会自动选择之前设置保存的最小触感设置参数。

- * 最小触感功能对音色（钢琴、古典电钢琴、60 年代电钢琴、古典电钢琴 2、电钢琴、电钢琴 2）有效。
- * 按数字键 1 “帮助” [HELP] 按钮可以显示其内容。
- * 按数字键 3 “返回” [BACK] 按钮可以返回到前一个界面。
- * 同时按“左/右”按钮可以返回到默认设置状态 [1]。

14-1 拉伸调音 (Stretch Tuning)

拉伸调音是将平均律的低音区调节到更低，高音区调节到更高的原声钢琴特有的调音方法。DG30 数码钢琴内置有两种拉伸调音类型，音律设定在平均律时才可以选择使用此功能。

■ 拉伸调音类型

类型	说明
关闭 (Off)	跟平均律同样的状态。
标准 (Normal)	低音区比平均律低，高音区比平均律高。
广阔 (Wide)	低音区比平均律 (标准) 更低，高音区比平均律 (标准) 更高。
用户 1 ~ 4 (User 1 ~ 4)	每个键都可以自行调音。

1. 进入拉伸调音界面

进入“调音师” (Virtual Technician) 界面之后，按▲或▼(上/下)按钮选择“拉伸调音” (Stretch/UserTuning) 选项。



2. 选择拉伸音律

按◀或▶(左/右)按钮从「关闭 / 标准 / 广阔」设置选项中选择一项。

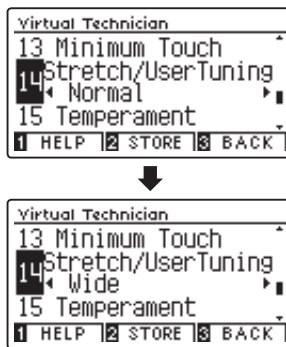

3. 保存设置

按数字键 2 “保存” [STORE] 按钮，将选择的拉伸音律保存到当前音色设置中。重新开机后选择到此音色时，也会自动选择之前设置保存的拉伸音律类型。

- * 主音律设置功能对除了架子鼓以外的所有音色都有效。
- * 按数字键 1 “帮助” [HELP] 按钮可以显示其内容。
- * 按数字键 3 “返回” [BACK] 按钮可以返回到前一个界面。
- * 同时按“左/右”按钮可以返回到默认设置状态 标准 (Normal)。

14-2 用户调音 (User Tuning)

用户调音功能令用户可以根据自己的喜好对每个键进行调音设置。

1. 进入用户调音设置界面

设置用户调音时,在“拉伸调音”[Stretch]/“用户调音”[User Tuning]处显示出“用户”[User] (1 ~ 4),再按数字键 [2] “编辑”[EDIT]按钮。



2. 设置用户调音

方法 1:

先按 \blacktriangle 或 \blacktriangledown (上/下)按钮选择需要调节的琴键号,然后再按 \blacktriangleleft 或 \blacktriangleright (左/右)按钮从[-50 ~ +50]中调节设置参数。

方法 2:

先按住数字键 [2] “+ 琴键”[+KEY]按钮,然后再按琴键,选择需要设置的琴键号。

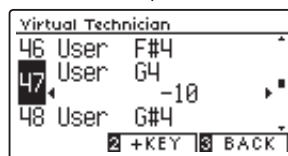
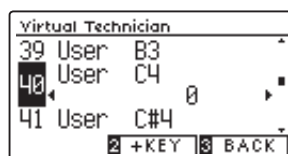

- * 用户调音设置功能对除了架子鼓以外的所有音色都有效。
- * 按数字键 [3] “返回”[BACK]按钮可以返回到前一个界面。
- * 同时按“左/右”按钮可以返回到默认设置状态。
- * 用户调音功能会自动保存,此功能无法对个别音色设置保存。

15-1 音律 (Temperament)

DG30 数码钢琴的音律设置，不仅可以设置普遍常用的平均律，还可以设置文艺复兴时期和巴洛克时期的古典音律。

■ 音律的种类

音律类型名称	音律说明
平均律 (Equal)	是现在的钢琴调律方法中最为普遍的一种。它的优点是无论如何转调或移调，和弦的声音都不会发生变化。
纯律 (大调 / 小调) (Pure Major/Minor)	是消去主要的三度音和五度音拍音的调律方法。主要三和弦发出优美的声音，但除此以外的和弦可能会变得不清晰。 * 请根据要演奏乐曲的曲调设置主音律后使用。
毕达哥拉斯律 (Pythagorean)	是消去几乎所有五度音拍音的调律方法。多数三度音会发出拍音，所以弹奏和弦时声音会变得不清晰，但是弹奏旋律时就能展现出个性。
中庸全音律 (Meantone)	是为了消去主要长三度音的拍音而留下少许五度音拍音的调律方法，在古老时代的键盘乐器上被广泛使用。
威克麦斯特第三音律 (Werckmeister) 基恩贝格尔第三音律 (Kirnberger)	这种调律方法的特点是：如果是调号较少的曲调，则接近于和弦优美的中庸全音律；随着调号的增加，则接近于能展现旋律个性的毕达哥拉斯音律。使用这种调律方法，能呈现出古典音乐作曲家塑造的“调性的性格”。
用户音律 (User)	可以自行调音，创造出自己的音律。

1. 进入音律设置界面

进入“调音师” (Virtual Technician) 界面之后，按▲或▼(上/下)按钮选择“音律” (Temperament) 选项。



2. 选择音律

按◀或▶(左/右)按钮从音律选项中选择设置一个音律类型。

* 选择“用户音律”时的设置方法请看下一页。



3. 保存设置

按数字键 2 “保存” [STORE] 按钮，将选择的音律保存到当前音色设置中。重新开机后选择到此音色时，也会自动选择之前设置保存的音律。

* 主音律设置功能对除了架子鼓以外的所有音色都有效。

* 按数字键 1 “帮助” [HELP] 按钮可以显示其内容。

* 按数字键 3 “返回” [BACK] 按钮可以返回到前一个界面。

* 选择完后按任意一个音色按钮可以返回到主界面。

* 同时按“左/右”按钮可以返回到默认设置状态 平均律 (Equal)。

15-2 用户音律 (User Temperament)

用户音律可以设置每个音的音高森特 (cents) 值。(八度音 = 12 个半音, 1 个半音 = 100 森特)

1. 进入用户音律设置界面

(进入前一页 2 当中继续设置)

设置用户音律时, 先选择“用户音律” [User Temperament] 之后, 然后再按数字键 2 “编辑” [EDIT] 按钮进入用户音律设置界面。



2. 调节音高森特值

先按 ▲ 或 ▼ (上 / 下) 按钮选择需要调节的一个音, 然后再按 ◀ 或 ▶ (左 / 右) 按钮从 [-50 ~ +50] 中调节设置参数。

- * 主音律设置功能对除了架子鼓以外的所有音色都有效。
- * 按数字键 3 “返回” [BACK] 按钮可以返回到前一个界面。
- * 用户音律设置参数保存到关机为止。
- * 用户音律设置参数可以使用“登录”或“启动程序”功能保存起来, 但不能保存到每个音色设置中。

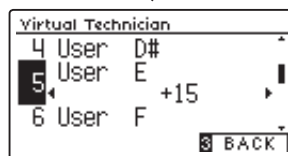
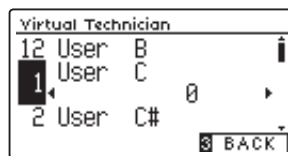

16 主音律 (Temperament Key)

当音律调节成平均音律以外的音律时 (例如纯律等), 需要选择一个“主音律” (例如 G 调) 使选择的主音律当中和声更加优美动听。

1. 进入主音律设置界面

进入“调音师” (Virtual Technician) 界面之后, 按▲或▼ (上 / 下) 按钮选择“主音律” (Temperament Key) 选项。



2. 设置主音律

按◀或▶ (左 / 右) 按钮从「C ~ B」选项中选择设置一个主音律。

* 当音律选择成平均律时, 设置主音律也不会出现任何声音变化。



3. 保存设置

按数字键 2 “保存” [STORE] 按钮, 将选择的主音律保存到当前音色设置中。重新开机后选择到此音色时, 也会自动选择之前设置保存的主音律。

- * 主音律设置功能对除了架子鼓以外的所有音色都有效。
- * 按数字键 1 “帮助” [HELP] 按钮可以显示其内容。
- * 按数字键 3 “返回” [BACK] 按钮可以返回到前一个界面。
- * 同时按“左 / 右”按钮可以返回到默认设置状态 [C]。

17-1 琴键音量 (Key Volume)

原声钢琴中音量会随着键盘与击弦机的不同有所变化，KAWAI 模拟研发出了这些原声钢琴独有的性能，并将此功能称之为“琴键音量”功能。DG30 数码钢琴内置 4 种琴键音量类型可供用户根据自己的喜好选择使用。

■ 琴键音量类型

琴键音量类型 (Key Volume)	说明
标准 (Normal)	88 键全键音量大小平衡。
高音倾倒 (High Damping)	音量从低音区到高音区逐渐减小。
低音倾倒 (Low Damping)	音量从高音区到低音区逐渐减小。
高音 & 低音倾倒 (High&Low Damping)	音量从中间到两边 (高低音区) 逐渐减小。
中间倾倒 (Center Damping)	音量从两边到中间逐渐减小。
用户 1 ~ 4 (User 1 ~ 4)	88 键每个键的音量可根据用户的喜好调节。

1. 进入琴键音量设置界面

进入“调音师” (Virtual Technician) 界面之后，按▲或▼(上/下)按钮选择“琴键音量” (Key Volume) 选项。



2. 更改琴键音量类型

按◀或▶(左/右)按钮选择琴键音量类型。



3. 保存设置

按数字键 2 “保存” [STORE] 按钮，将选择的琴键音量类型保存到当前音色设置中。重新开机后选择到此音色时，也会自动选择之前设置保存的琴键音量类型。

- * 琴键音量功能对所有的音色都有效。
- * 按数字键 1 “帮助” [HELP] 按钮可以显示其内容。
- * 按数字键 3 “返回” [BACK] 按钮可以返回到前一个界面。
- * 同时按“左/右”按钮可以返回到默认设置状态 标准 (Normal)。

17-2 用户琴键音量 (User Key Volume)

“用户琴键音量”是指用户按照个人喜好调节琴键音量，并设置保存的功能。

1. 进入用户琴键音量设置界面

(进入前一页 2 当中继续设置)

当用户需要自己设置琴键音量平衡时，请先选择“用户 1 ~ 4” [User1 ~ 4] 类型，再按数字键 [2] “编辑” [EDIT] 按钮进入琴键音量设置界面。



2. 设置用户琴键音量

方法 1:

先按▲或▼(上/下)按钮从 88 键中选择需要设置的琴键号，然后再按◀或▶(左/右)按钮从「-50 ~ +50」之中选择音量大小的数值。

方法 2:

先按住数字键 [2] “+ 琴键” [+KEY] 按钮，然后再按琴键，选择需要设置的琴键号。

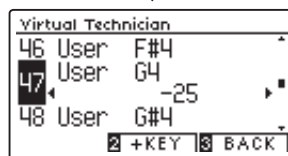
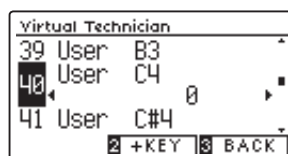

* 用户琴键音量功能对所有的音色都有效。

* 按数字键 [3] “返回” [BACK] 按钮可以返回到前一个界面。

* 用户琴键音量功能会自动保存，此功能无法对个别音色设置保存。

18 延音开启反应灵敏度 (Half-Pedal Adjust)

在三角钢琴中踩延音踏板时，声音开始延长位置和声音延长效果与踏板的深度有关。数码钢琴的延音踏板同样模拟了这些性能，并可调节延音踏板开启反应灵敏度。此功能称之为“延音开启反应灵敏度”。

1. 进入延音踏板延音开启反应灵敏度设置界面

进入“调音师” (Virtual Technician) 界面之后，按▲或▼（上/下）按钮选择“延音开启反应灵敏度” (Half Pedal Adjust) 选项。



2. 设置延音开启反应灵敏度

按◀或▶（左/右）按钮可在 1 ~ 10 的范围中选择延音开启反应灵敏度的参数。

参数 1 指延音开启反应灵敏度最快（踩一点距离后就开始延音），参数 10 指延音开启反应灵敏度最慢（踩一段深度后才开始延音）。

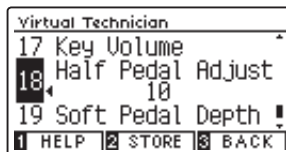
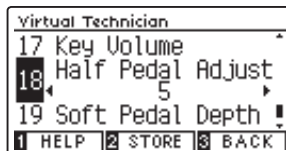

3. 保存设置

按数字键②“保存” [STORE] 按钮，将选择的延音开启反应灵敏度参数保存到当前音色设置中。重新开机后选择到此音色时，也会自动选择之前设置保存的延音开启反应灵敏度参数。

- * 延音开启反应灵敏度功能对所有的音色都有效。
- * 按数字键①“帮助” [HELP] 按钮可以显示其内容。
- * 按数字键③“返回” [BACK] 按钮可以返回到前一个界面。
- * 同时按“左/右”按钮可以返回到默认设置状态 [5]。

19 柔音踏板效果程度 (Soft Pedal Depth)

踩三角钢琴的柔音踏板时，三角钢琴的击弦机会整体向右移动。原先击弦机上的一个音锤敲击三根琴弦，可是击弦机的移动使一个音锤只能敲击两根琴弦，所以钢琴的声音会变小。同时用音锤柔软的部分（比通常一直敲击琴弦的音锤部分柔软）敲击琴弦，所以声音也会变得柔和。数码钢琴的柔音踏板同样模拟了这些性能，并可调节柔音效果的程度。此功能称之为“柔音踏板效果程度”。

1. 进入柔音踏板效果程度设置界面

进入“调音师”（Virtual Technician）界面之后，按▲或▼（上/下）按钮选择“柔音踏板效果程度”（Soft Pedal Depth）选项。



2. 设置柔音踏板效果程度

按◀或▶（左/右）按钮可在1～10的范围中选择柔音踏板效果程度的参数。

参数1指柔音踏板效果程度最弱，参数10指柔音踏板效果程度最强（声音最柔最小）。



3. 保存设置

按数字键②“保存”[STORE]按钮，将选择的柔音踏板效果程度参数保存到当前音色设置中。重新开机后选择到此音色时，也会自动选择之前设置保存的柔音踏板效果程度参数。

- * 柔音踏板效果程度功能对所有的音色都有效。
- * 按数字键①“帮助”[HELP]按钮可以显示其内容。
- * 按数字键③“返回”[BACK]按钮可以返回到前一个界面。
- * 同时按“左/右”按钮可以返回到默认设置状态[3]。

关于耳机设置 (Phones Settings)

“耳机设置” (Phones Settings) 指所有对耳机相关的调节设置。

■ 耳机设置的选项

选项名称	默认设置
SHS 模式 (SHS Mode)	标准
耳机类型 (Phones Type)	标准
耳机音量 (Phones Volume)	标准

■ 进入耳机设置界面

在主界面中按数字键 [2] “菜单” [MENU] 按钮进入功能菜单界面，然后按 \blacktriangle 或 \blacktriangledown （上/下）按钮选择“耳机设置” (Phones Settings) 选项，再按数字键 [2] “确认” [ENTER] 按钮进入耳机设置界面。

* 按数字键 [3] “返回” [BACK] 按钮可以返回到前一个界面。

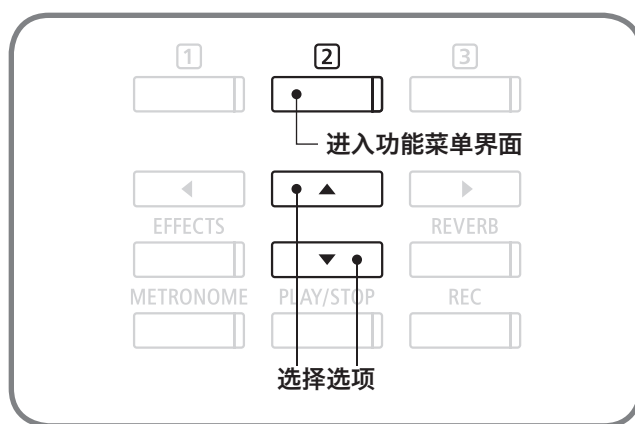

耳机设置 (Phones Settings)

1 耳机声音效果 (SHS Mode)

在使用耳机听取演奏时也能得到与三角钢琴一样的立体感和现场感的声音效果，数码钢琴模拟研发出了这些声音特性，将此功能称之为“耳机声音效果”SHS (Spatial Headphone Sound)。DG30 数码钢琴设置有多项耳机声音效果类型供用户选择使用。此功能还可以减轻因长时间使用耳机带来的疲劳。

■ 耳机声音效果类型

耳机声音效果类型 (SHS Mode)	说明
关闭 (Off)	关闭对耳机的声音效果。
向前 (Forward)	声音源头向前的立体声效果。
标准 (Normal)	各个方向均衡的立体声效果。
广阔 (Wide)	左右空间广阔的立体声效果。

1. 进入耳机声音效果设置界面

进入“耳机设置” (Phones Settings) 界面之后，按▲或▼(上/下)按钮选择“耳机声音效果” (SHS Mode) 选项。

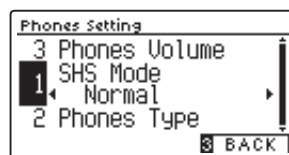

2. 设置耳机声音效果

按◀或▶(左/右)按钮从「关闭/向前/标准/广阔」4种设置选项中选择一项。

选择完成后按任意一个音色按钮可以返回到主界面。

* 同时按“左/右”按钮可以返回到默认设置状态 标准 (Normal)。

* 按数字键③“返回” [BACK] 按钮可以返回到前一个界面。

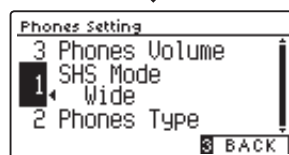
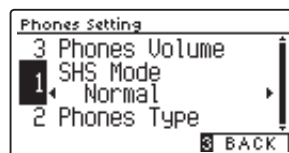

2 耳机类型 (Phones Type)

世界上有各种各样的耳机，大体分为 5 种（开放式 / 半开放式 / 密闭式 / 挂耳式 / 耳塞式）。DG30 数码钢琴根据这 5 种耳机类型的不同优点，模拟研发出了使用不同耳机时的最佳声音效果。用户可以根据自己喜欢使用的耳机类型选择相对应的耳机类型优化声音效果。

■ 耳机类型

耳机类型 (Phones Type)	说明
标准 (Normal)	不使用耳机类型专用的设置。
开放式 (Open)	适用于开放式耳机。
半开放式 (Semi-open)	适用于半开放式耳机。
密闭式 (Closed)	适用于密闭式耳机。
挂耳式 (Inner-ear)	适用于挂耳式耳机。
耳塞式 (Canal)	适用于耳塞式耳机。

1. 进入耳机类型设置界面

进入“耳机设置” (Phones Settings) 界面之后，按▲或▼（上 / 下）按钮选择“耳机类型” (Phones Type) 选项。

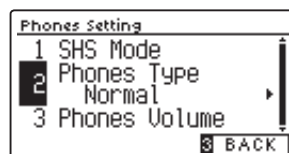

2. 设置耳机类型

按◀或▶（左 / 右）按钮从「标准 / 开放式 / 半开放式 / 密闭式 / 挂耳式 / 耳塞式」6 种设置选项中选择一项。
选择完成后按任意一个音色按钮可以返回到主界面。

* 同时按“左 / 右”按钮可以返回到默认设置状态 标准 (Normal)。

* 按数字键③“返回” [BACK] 按钮可以返回到前一个界面。

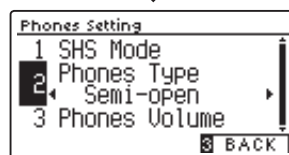
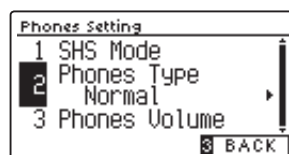

3 耳机音量 (Phones Volume)

根据耳机种类的不同，它的耳机阻抗也有所不同，耳机阻抗越小声音越大，耳机阻抗越大声音越小。DG30 数码钢琴将耳机音量设定在默认设置状态（标准），而用户可以根据自己喜欢使用的耳机调节耳机输出音量，如使用高阻抗耳机时可以将耳机音量设置为“大”。

■ 耳机音量选项

耳机音量 (Phones Volume)	说明
标准 (Normal)	耳机输出音量适当，适用于所有耳机。
大 (High)	可以提高耳机输出音量，适用于高阻抗耳机。

1. 进入耳机音量设置界面

进入“耳机设置” (Phones Settings) 界面之后，按▲或▼(上/下)按钮选择“耳机音量” (Phones Volume) 选项。

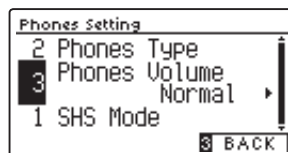

2. 设定音量

按◀或▶(左/右)按钮从「标准」(Normal)/「大」(High)」2种设置选项中选择一项。

- * 同时按“左/右”按钮可以返回到默认设置状态 标准 (Normal)。
- * 按数字键 3 “返回” [BACK] 按钮可以返回到前一个界面。

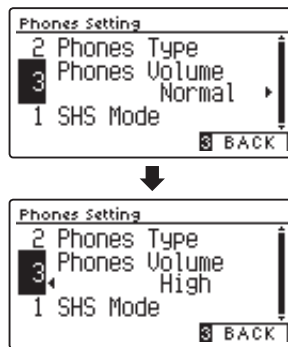

注意使用耳机时不要长时间用大音量听取，有可能会影响到听力。

关于 USB 记忆设备的连接

本数码钢琴带有 USB 接口，使用 USB 接口连接 USB 设备时请遵守以下内容。使用 USB 设备时也请参考使用设备的使用说明书。

■ 可以使用的 USB 设备

购买关于操作检查完的（内存、软盘）等带有记忆功能的 USB 设备时，请在 KAWAI 公司主页上确认是否对应连接后再购买。未经过操作检查的 USB 设备（如鼠标、电脑键盘、网络集线器）等连接后也无法使用。

■ 连接 USB 设备

连接 USB 设备时，请确认 USB 接口的上下方向后再插入连接。

本数码钢琴的 USB 接口为 USB 2.0 接口，并且可以向下兼容 USB 1.1，但数据传输速度会降低。

数码钢琴连接 USB 记忆设备之后，可以将数据保存到外接 USB 记忆设备当中，也可以播放 USB 记忆设备当中的音频文件。

■ 格式化 USB 记忆设备

在 USB 记忆设备当中有的需要进行格式化之后才能使用。使用 USB 接口连接 USB 记忆设备时，或者在 USB 记忆设备中插入软盘时，会出现提示进行格式化。请确认 USB 记忆设备中的文件再进行格式化，进行格式化会删除 USB 记忆设备中所有文件（第 124 页）。

其他设备中使用过的 USB 记忆设备在本机上可能无法显示所有文件内容，所以请充分确认后再进行格式化。

■ 连接 / 断开 USB 记忆设备

断开 USB 记忆设备时，请认真确认 [保存 / 复制 / 删除 / 格式化] 等操作结束后再断开 USB 记忆设备。

* 在 DG30 数码钢琴启动中插入 USB 记忆设备，或事先插入 USB 记忆设备再启动 DG30 数码钢琴时，根据 USB 记忆设备的不同，到播放音乐为止需要一段时间，但不是故障。

■ 确认 USB 记忆设备的连接状态

USB 记忆设备连接到本机时，主页面会显示 USB 记忆设备图标。

连接 USB 记忆设备时的显示状态



没有连接 USB 记忆设备时的显示状态



USB 菜单 (USB Menu)

连接 U 盘将数码钢琴内部录音文件保存到外接 U 盘当中，或进行外接 U 盘格式化。

■ USB 菜单的内容

功能	内容
1. 加载歌曲 (Load Song)	将 U 盘中的 KSO 音频文件加载到 DG30 数码钢琴中。
2. 替换全部登录设置 (Load Registration All)	将 U 盘中的 KM3 登录设置文件替换到 DG30 数码钢琴中。
3. 替换单一登录设置 (Load Registration Single)	将 U 盘中的 KM6 登录设置文件替换到 DG30 数码钢琴中。
4. 替换启动程序设置 (Load Startup Setting)	将 U 盘中的 KM1 启动程序文件替换到 DG30 数码钢琴中。
5. 保存歌曲 INT (Save Internal Song)	将琴体内部录音歌曲用 KSO 格式文件保存到 U 盘中。
6. 保存歌曲 SMF (Save SMF Song)	将琴体内部录音歌曲用 SMF 格式文件保存到 U 盘中。
7. 保存全部登录设置 (Save Registration All)	将设置在琴体中的所有登录设置用 KM3 格式文件保存到 U 盘中。
8. 保存单一登录设置 (Save Registration Single)	将设置在琴体中的单一登录设置用 KM6 格式文件保存到 U 盘中。
9. 保存启动程序设置 (Save Startup Setting)	将设置在琴体中的启动程序设置用 KM1 格式文件保存到 U 盘中。
10. 重命名文件 (Rename File)	更改 U 盘中的文件名称。
11. 删除文件 (Delete File)	删除 U 盘中的文件。
12. 格式化 USB (Format USB)	格式化 U 盘，删除所有文件。

■ 进入 USB 菜单设置界面

在主界面中按数字键 [2] “菜单”[MENU]按钮进入功能菜单界面，然后按 \blacktriangle 或 \blacktriangledown (上/下)按钮选择“USB 菜单”(USB Menu)选项，再按数字键 [2] “确认”[ENTER]按钮进入 USB 菜单设置界面。

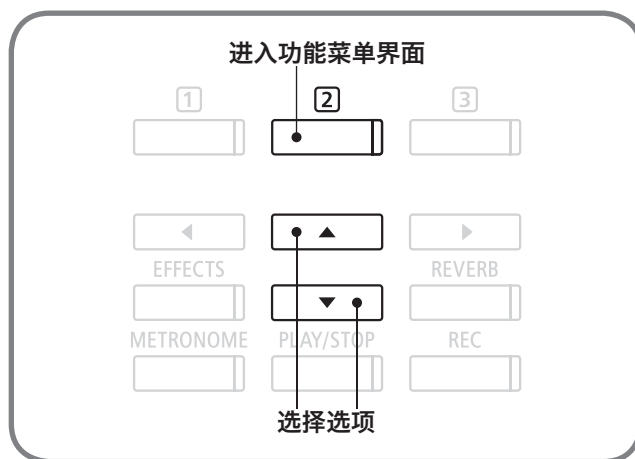

USB 菜单 (USB Menu)

■ 关于 USB 菜单中的加载 / 保存

USB 菜单中的加载 / 保存功能如下。

〈歌曲〉

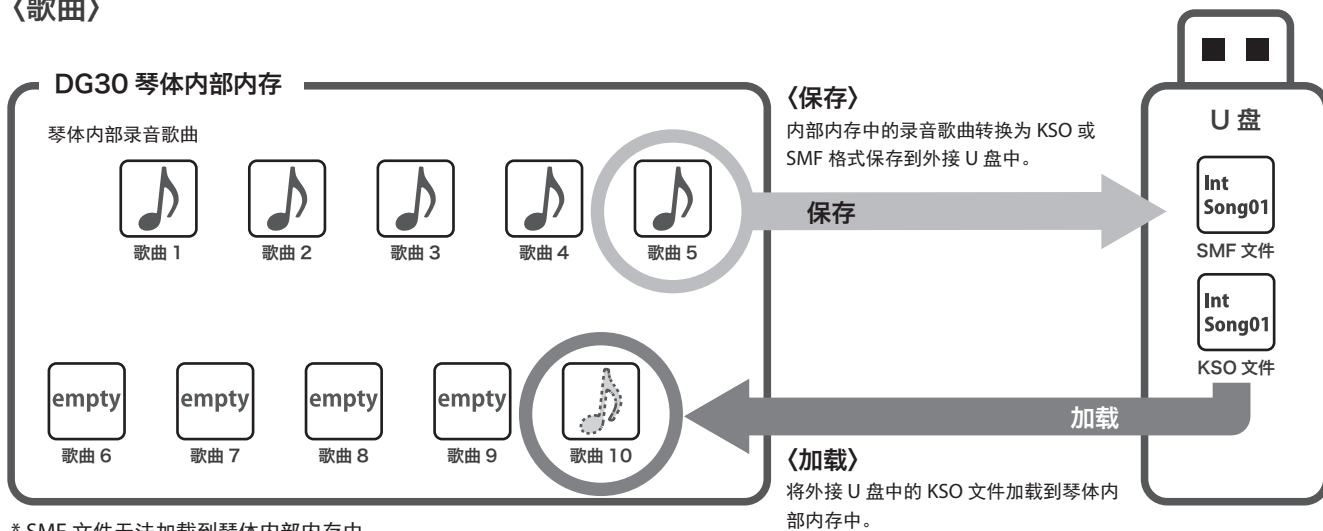

〈登录 / 启动项设置〉

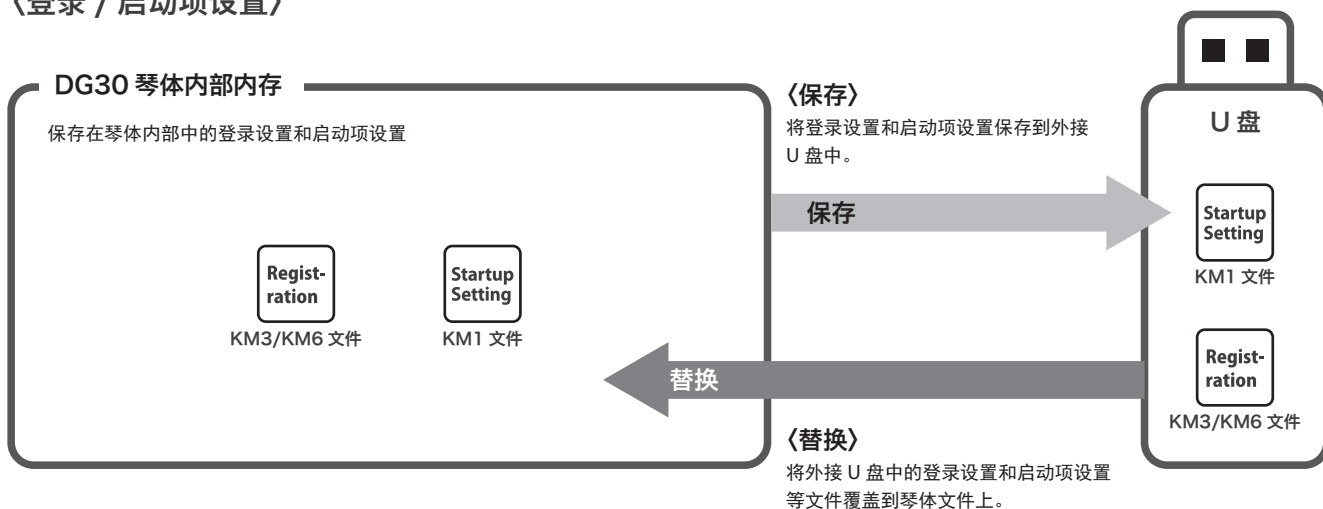

1 加载歌曲 (Load Song)

连接 U 盘将保存到 U 盘中的歌曲 (KSO 格式音频文件) 加载到琴体内部内存中, 加载的歌曲可以在 DG30 数码钢琴上播放。

1. 进入加载歌曲界面

进入“USB 菜单” (USB Menu) 界面之后, 按▲或▼(上/下) 按钮选择“加载歌曲” (Load Song) 选项。

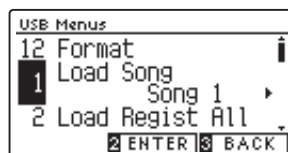

2. 指定加载歌曲的位置

往琴体内部内存中加载歌曲的位置和在内部保存录音的位置是共用内存 (共 10 首歌曲)。

先按◀或▶(左/右) 按钮在“歌曲 1 ~ 10” [Song 1 ~ 10] 中选择一个歌曲加载位置。已经被录音所使用的位置后面显示 * 符号。

选择完成后按数字键 2 “确认” [ENTER] 按钮指定加载歌曲的位置。

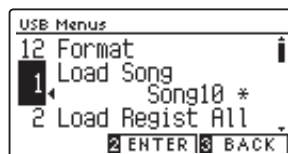

3. 选择加载歌曲

按▲或▼(上/下) 按钮在选择文件 (Select File) 中选择加载歌曲, 再按数字键 2 “加载” [LOAD] 按钮。



4. 加载歌曲

画面上会出现“您确定吗?” [Are you sure?] 提示语, 需要加载时请按数字键 1 “是” [YES] 按钮, 取消加载时请按数字键 3 “不” [NO] 按钮。

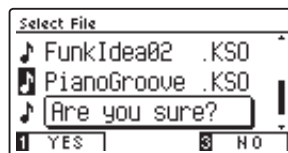

5. 结束加载歌曲设置

按数字键 3 “返回” [BACK] 按钮可以返回到前一个界面。

2 替换全部登录设置 (Load Registration All)

连接 U 盘将保存到 U 盘中的登录设置文件重新替换到琴体内部内存中。登录设置文件有“单一”和“全部”两种类型。

■ 登录设置文件的类型

类型	内容	扩展名
单一 (Single)	贮存单一文件。	KM6
全部 (All)	贮存 16 个全部文件。	KM3

1. 进入替换全部登录设置界面

进入“USB 菜单” (USB Menu) 界面之后, 按▲或▼“上/下”按钮选择“替换全部登录设置” (Load Regist All) 选项, 再按数字键②“确认” [ENTER] 按钮进入替换全部登录设置界面。

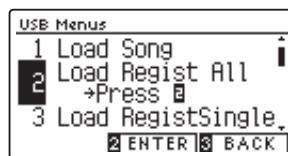

2. 选择登录设置文件

按▲或▼(上/下)按钮在选择文件 (Select File) 中选择登录设置文件, 再按数字键②“替换” [LOAD] 按钮。

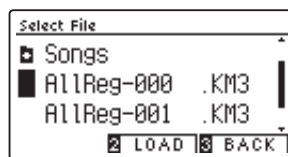

3. 替换

画面上会出现“您确定吗?” [Are you sure?] 提示语, 需要替换时请按数字键①“是” [YES] 按钮, 取消替换时请按数字键③“不” [NO] 按钮。

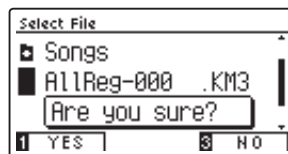

- * 按数字键③“返回” [BACK] 按钮可以返回到前一个界面。
- * 全部登录设置的扩展名为 [KM3]。
- * 全部登录设置 [* .KM3] 文件不兼容其他型号的数码钢琴。
- * 进行全部登录设置会替换所有登录设置文件, 请充分确认之后再行。

3 替换单一登录设置 (Load Registration Single)

1. 进入替换单一登录设置界面

进入“USB 菜单” (USB Menu) 界面之后, 按▲或▼(上/下) 按钮选择“替换单一登录设置” (Load Regist Single) 选项。



2. 指定替换单一登录设置的位置

往琴体内部内存中替换单一登录设置文件和在内部保存登录设置文件的位置 A1 ~ A8, B1 ~ B8 是共用内存。

先按◀或▶(左/右) 按钮在 A1 ~ A8, B1 ~ B8 中选择一个替换位置, 再按数字键 2 “确认” [ENTER] 按钮指定替换位置。

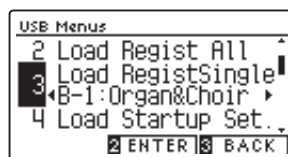

3. 选择登录设置文件

按▲或▼(上/下) 按钮在选择文件 (Select File) 中选择登录设置文件, 再按数字键 2 “替换” [LOAD] 按钮。

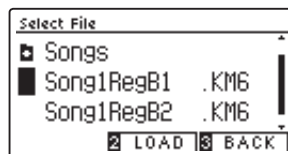

4. 替换

画面上会出现“您确定吗?” [Are you sure?] 提示语, 需要替换时请按数字键 1 “是” [YES] 按钮, 取消替换时请按数字键 3 “不” [NO] 按钮。

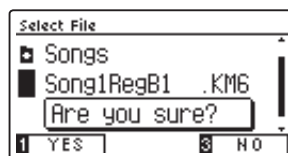

* 按数字键 3 “返回” [BACK] 按钮可以返回到前一个界面。

* 全部登录设置的扩展名为 [KM6]。

* 全部登录设置 [* .KM6] 文件不兼容其他型号的数码钢琴。

4 替换启动程序设置 (Load Startup Setting)

连接 U 盘将保存到 U 盘中的启动程序重新替换到琴体内部内存中。

* 关于启动程序的功能请参考第 75 页。

1. 进入替换启动程序设置界面

进入“USB 菜单” (USB Menu) 界面之后, 按▲或▼(上/下)按钮选择“替换启动程序设置” (Load Startup Set.) 选项, 再按数字键 2 “确认” [ENTER] 按钮进入替换启动程序设置界面。



2. 选择启动程序文件

按▲或▼(上/下)按钮在选择文件 (Select File) 中选择启动程序文件, 再按数字键 2 “替换” [LOAD] 按钮。

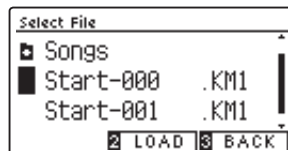

3. 替换

画面上会出现“您确定吗?” [Are you sure?] 提示语, 需要替换时请按数字键 1 “是” [YES] 按钮, 取消替换时请按数字键 3 “不” [NO] 按钮。

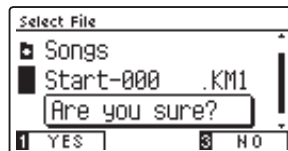

* 按数字键 3 “返回” [BACK] 按钮可以返回到前一个界面。

* 启动程序的扩展名为 [KM1]。

* 启动程序 [* .KM1] 文件不兼容其他型号的数码钢琴。

* 进行此操作将替换之前保存的启动程序设置, 请充分确认之后再行。

5 保存歌曲 INT (Save Internal Song)

连接 U 盘将琴体内部录音歌曲用内部文件格式 (KSO 文件) 保存到外接 U 盘中。保存的歌曲可以用本数码钢琴直接播放, 也可以重新从外接 U 盘添加到琴体内部内存中。

1. 进入保存歌曲设置界面

进入“USB 菜单” (USB Menu) 界面之后, 按▲或▼(上/下) 按钮选择“保存歌曲 INT” (Save Song (INT)) 选项。



2. 选择需要保存的歌曲

按◀或▶(左/右) 按钮选择需要保存的歌曲, 再按数字键 2 “确认” [ENTER] 按钮。

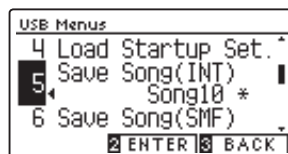

3. 更改文件名

保存歌曲时需要更改文件名。按◀或▶(左/右) 按钮移动光标, 再按▲或▼(上/下) 按钮选择字母更改名称。更改名称之后按数字键 2 “保存” [SAVE] 按钮。



4. 保存

画面上会出现“您确定吗?” [Are you sure?] 提示语, 需要保存时请按数字键 1 “是” [YES] 按钮, 取消保存时请按数字键 3 “不” [NO] 按钮。

发现相同名称的文件时会出现提示语, 需要替换时请按数字键 1 “是” [YES] 按钮, 取消替换时请按数字键 3 “不” [NO] 按钮。



* 歌曲保存到 U 盘中的根文件夹中, 不能保存到其他文件夹中。

* 保存的歌曲用其他设备 (如电脑等) 更改名称后有可能无法重新添加到本数码钢琴中。

5. 结束保存歌曲设置

按任意一个音色按钮可以返回到主界面。

* 按数字键 3 “返回” [BACK] 按钮可以返回到前一个界面。

* 保存的歌曲文件扩展名为 [KSO]。

* 保存的歌曲 [* .KSO] 文件可以重新添加到琴体内部内存歌曲 1 ~ 10 [Song 1 ~ 10] 当中, 详细请参考第 113 页。

6 保存歌曲 SMF (Save SMF Song)

连接 U 盘将琴体内部录音歌曲用 SMF 格式文件保存到外接 U 盘中。保存的歌曲可以用本数码钢琴直接播放，也可以在其他的乐器或电脑中播放。

1. 进入保存歌曲设置界面

进入“USB 菜单” (USB Menu) 界面之后，按▲或▼(上/下)按钮选择“保存歌曲 SMF” (Save Song (SMF)) 选项。

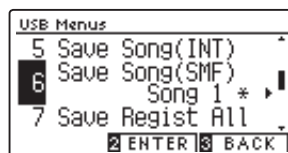

2. 选择需要保存的歌曲

按◀或▶(左/右)按钮选择需要保存的歌曲，再按数字键②“确认” [ENTER] 按钮。

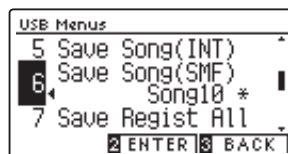

3. 更改文件名

保存歌曲时需要更改文件名。按◀或▶(左/右)按钮移动光标，再按▲或▼(上/下)按钮选择字母更改名称。更改名称之后按数字键②“保存” [SAVE] 按钮。



4. 保存

画面上会出现“您确定吗？” [Are you sure?] 提示语，需要保存时请按数字键①“是” [YES] 按钮，取消保存时请按数字键③“不” [NO] 按钮。

发现相同名称的文件时会出现提示语，需要替换时请按数字键①“是” [YES] 按钮，取消替换时请按数字键③“不” [NO] 按钮。

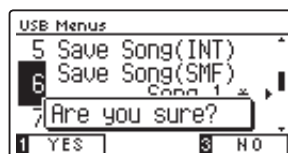

* 按数字键③“返回” [BACK] 按钮可以返回到前一个界面。

* 保存的歌曲文件扩展名为 [MID]。

* 保存的歌曲 [*MID] 文件无法重新添加到琴体内部内存歌曲 1 ~ 10 [Song 1 ~ 10] 中，需要重新添加到琴体内部内存中时请使用保存歌曲 INT 功能，详细请参考第 117 页。

* 歌曲保存到 U 盘中的根文件夹当中，不能保存到其他文件夹当中。

7 保存全部登录设置 (Save Registration All)

保存在琴体内部内存中的登录设置可以保存到外部 U 盘中。登录设置文件有“单一”和“全部”两种类型。

■ 登录设置文件的类型

类型	内容	扩展名
单一 (Single)	贮存单一文件。	KM6
全部 (All)	贮存 16 个全部文件。	KM3

1. 进入保存全部登录设置界面

进入 USB 菜单 (USB Menu) 界面之后, 按▲或▼(上/下)按钮选择“保存全部登录设置”(Save Regist All)选项, 再按数字键②“确认”[ENTER]按钮进入设置界面。

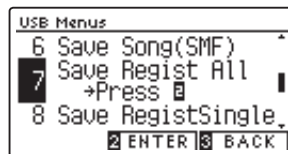

2. 更改文件名

保存全部登录设置时需要更改文件名。按◀或▶(左/右)按钮移动光标, 再按▲或▼(上/下)按钮选择字母更改名称。

更改名称之后按数字键②“保存”[SAVE]按钮。



* 文件名最长为 12 文字。

3. 保存

画面上会出现“您确定吗?”[Are you sure?]提示语, 需要保存时请按数字键①“是”[YES]按钮, 取消保存时请按数字键③“不”[NO]按钮。

发现相同名称的文件时会出现提示语, 需要替换时请按数字键①“是”[YES]按钮, 取消替换时请按数字键③“不”[NO]按钮。

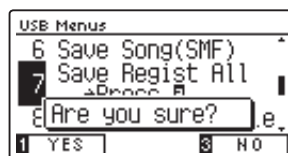

* 按数字键③“返回”[BACK]按钮可以返回到前一个界面。

* 全部登录设置的扩展名为 [KM3]。

* 全部登录设置 [*KM3] 文件不兼容其他型号的数码钢琴。

* 歌曲保存到 U 盘中的根文件夹中, 不能保存到其他文件夹中。

8 保存单一登录设置 (Save Registration Single)

1. 进入保存单一登录设置界面

进入“USB 菜单” (USB Menu) 界面之后, 按▲或▼(上/下)按钮选择“保存单一登录设置” (Save Regist Single) 选项。



2. 选择一个保存文件

先按◀或▶(左/右)按钮在 A1 ~ A8, B1 ~ B8 中选择一个保存文件, 再按数字键[2]“确认” [ENTER] 按钮。

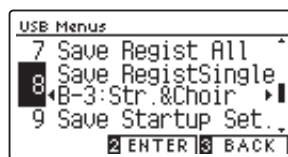

3. 更改文件名

保存单一登录设置时需要更改文件名。按◀或▶(左/右)按钮移动光标, 再按▲或▼(上/下)按钮选择字母更改名称。

更改名称之后按数字键[2]“保存” [SAVE] 按钮。

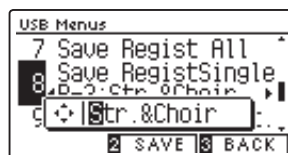

* 文件名最长为 12 文字。

4. 保存

画面上会出现“您确定吗?” [Are you sure?] 提示语, 需要保存时请按数字键[1]“是” [YES] 按钮, 取消保存时请按数字键[3]“不” [NO] 按钮。

发现相同名称的文件时会出现提示语, 需要替换时请按数字键[1]“是” [YES] 按钮, 取消替换时请按数字键[3]“不” [NO] 按钮。

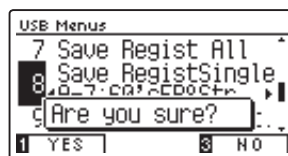

* 按数字键[3]“返回” [BACK] 按钮可以返回到前一个界面。

* 全部登录设置的扩展名为 [KM6]。

* 全部登录设置 [* .KM6] 文件不兼容其他型号的数码钢琴。

* 歌曲保存到 U 盘中的根文件夹中, 不能保存到其他文件夹中。

9 保存启动程序设置 (Save Startup Setting)

琴体内部内存中的启动程序设置可以保存到外接 U 盘中。保存的启动程序设置可以重新替换到琴体内部内存中。

* 关于启动程序的功能请参考第 75 页。

1. 进入保存启动程序设置界面

进入“USB 菜单” (USB Menu) 界面之后, 按▲或▼“上/下”按钮选择“保存启动程序设置” (Save Startup Set.) 选项, 再按数字键②“确认” [ENTER] 按钮进入设置界面。



2. 更改文件名

保存启动程序设置时需要更改文件名。按◀或▶(左/右)按钮移动光标, 再按▲或▼(上/下)按钮选择字母更改名称。

更改名称之后按数字键②“保存” [SAVE] 按钮。



3. 保存

画面上会出现“您确定吗?” [Are you sure?] 提示语, 需要保存时请按数字键①“是” [YES] 按钮, 取消保存时请按数字键③“不” [NO] 按钮。

发现相同名称的文件时会出现提示语, 需要替换时请按数字键①“是” [YES] 按钮, 取消替换时请按数字键③“不” [NO] 按钮。

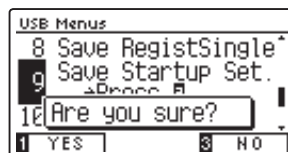

* 按数字键③“返回” [BACK] 按钮可以返回到前一个界面。

* 全部登录设置的扩展名为 [KM1]。

* 全部登录设置 [* .KM1] 文件不兼容其他型号的数码钢琴。

* 歌曲保存到 U 盘中的根文件夹中, 不能保存到其他文件夹中。

10 重命名文件 (Rename File)

连接 U 盘之后可以用数码钢琴的操作按钮更改 U 盘中的文件名称。

1. 进入重命名设置界面

进入“USB 菜单” (USB Menu) 界面之后, 按▲或▼(上/下)按钮选择“重命名” (Rename) 选项, 再按数字键②“确认” [ENTER] 按钮进入设置界面。



2. 选择重命名文件

按▲或▼(上/下)按钮在选择文件 (Select File) 中选择一个文件, 再按数字键②“重命名” [RENAME] 按钮。

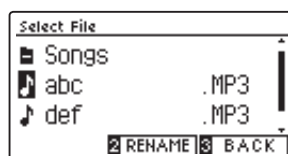

3. 更改文件名

按◀或▶(左/右)按钮移动光标, 再按▲或▼(上/下)按钮选择字母更改名称。更改完成之后按数字键②“重命名” [RENAME] 按钮。

* 发现已经有相同名称的文件时无法更改名称。

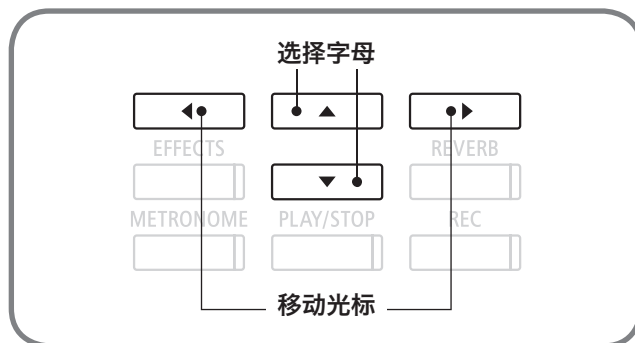

画面上会出现“您确定吗?” [Are you sure?] 提示语, 需要保存时请按数字键①“是” [YES] 按钮, 取消保存时请按数字键③“不” [NO] 按钮。

* 重命名 12 文字以上的文件时, 文件名会自动变为 12 文字以下名称。

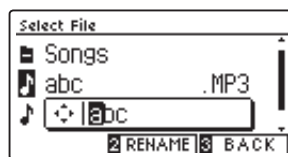

4. 结束重命名设置

按任意一个音色按钮可以返回到主界面。

■ 可以使用的文字

0~9	A~Z	a~z	!	#	\$	%	&	'	()	+	,	-	.	;	=	@	[]	^	_	`	{ }
—	。	「	」	、	•																

11 删除文件 (Delete File)

连接 U 盘之后可以用数码钢琴的操作按钮删除 U 盘中的歌曲文件。

1. 进入删除文件设置界面

进入“USB 菜单” (USB Menu) 界面之后, 按▲或▼(上/下)按钮选择“删除文件” (Delete) 选项, 再按数字键②“确认” [ENTER] 按钮进入设置界面。

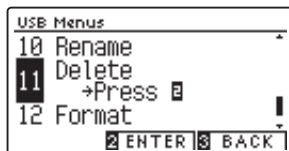

2. 选择删除文件

按▲或▼(上/下)按钮在选择文件 (Select File) 中选择一个文件, 再按数字键②“确定” [OK] 按钮。

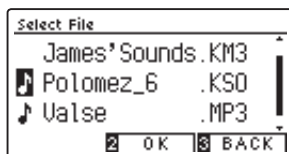

3. 删除

画面上会出现“您确定吗?” [Are you sure?] 提示语, 需要删除时请按数字键①“是” [YES] 按钮, 取消删除时请按数字键③“不” [NO] 按钮。

4. 结束删除文件设置

按任意一个音色按钮可以返回到主界面。

12 格式化 USB (Format USB)

连接 U 盘后可以用数码钢琴进行 U 盘格式化操作，删除 U 盘内所有文件。在其他设备中使用过的 U 盘在本机上可能无法显示所有文件内容，所以请充分确认后在进行格式化。

1. 进入格式化设置界面

进入“USB 菜单” (USB Menu) 界面之后，按▲或▼(上/下)按钮选择“格式化” (Format) 选项，再按数字键②“确认” [ENTER] 按钮进入设置界面。

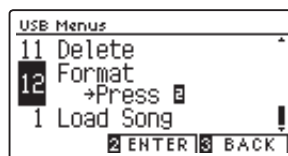

2. 进行格式化

画面上会出现“您确定吗？” [Are you sure?] 提示语，确定进行格式化时请按数字键①“是” [YES] 按钮，取消进行格式化时请按数字键③“不” [NO] 按钮。

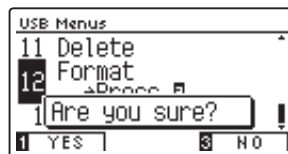

3. 结束格式化设置

按任意一个音色按钮可以返回到主界面。

关于蓝牙设置 (Bluetooth Settings)

DG30 数码钢琴不仅可以无线连接智能手机或平板电脑等智能设备，还可以使用 APP 来操作数码钢琴，以及发送和接收 MIDI 信息。

DG30 数码钢琴的 Bluetooth MIDI (蓝牙 MIDI) 或 Bluetooth Audio (蓝牙音频) 在开启的状态下时，将周围的智能设备 APP 的蓝牙功能开启后，会在链接备选中显示。

Bluetooth Audio 则显示为 [DG30Audio]，Bluetooth MIDI 则显示为 [DG30]。

当智能设备周围有数个 DG30 时，请将要链接的 DG30 的 Bluetooth MIDI 或 Bluetooth Audio 的功能开启。

■ 蓝牙设置的种类

名称初期	设定
Bluetooth Audio (蓝牙音频)	开启
Bluetooth Audio Volume (蓝牙音频音量)	0
Bluetooth MIDI (蓝牙 MIDI)	开启

■ 进入蓝牙设定

按数字键 [2] “菜单” [MENU] 按钮进入设定菜单。

可以按“上/下” [▲/▼] 按钮来切换菜单，选择 [Bluetooth Settings] 后，按数字键 [2] “确认” [ENTER] 按钮。

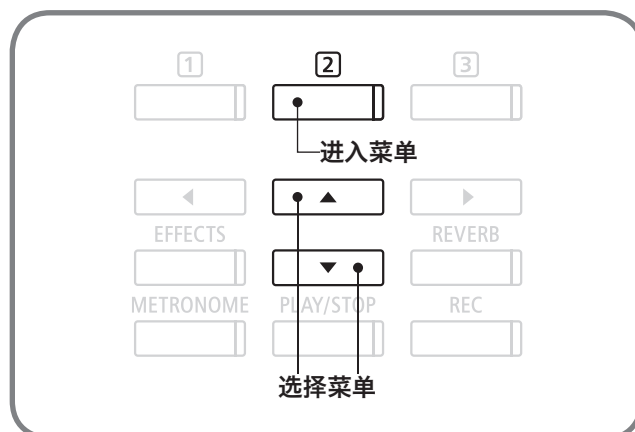
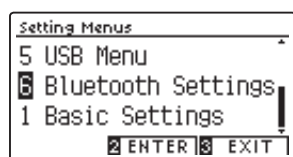

蓝牙设置 (Bluetooth Settings)

1 蓝牙音频 (Bluetooth Audio)

可通过 Bluetooth Audio 将 DG30 数码钢琴与智能设备连接，然后通过数码钢琴的扬声器播放智能设备里的音乐。

1. 蓝牙设置 / 进入 Bluetooth Audio

进入蓝牙设置，按“上/下”[▲/▼]按钮跳转菜单，选择 [Bluetooth Audio]。



2. 设置 Bluetooth Audio

按“左/右”[◀/▶]按钮来切换 Bluetooth Audio 的 [ON/OFF] 开关。

选择后，按音色按钮可返回主页面。

* 按数字键 3 “返回” [BACK] 按钮可返回至上一个页面。



2 蓝牙音频音量 (Bluetooth Audio Volume)

用于调节 DG30 数码钢琴的扬声器播放智能设备内音乐的音量。

1. 蓝牙设置 / 进入蓝牙音频音量

进入蓝牙设置，按“上/下”[▲/▼]按钮切换菜单，选择 [Bluetooth Audio Volume]。



2. 设置蓝牙音频音量

按“左/右”[◀/▶]按钮设置音量。音量可设置范围为 -16 ~ +15。

设置完成后按音色按钮可返回主页面。

* 同时按“左/右”[◀/▶]按钮，设置的音量会恢复到初始值。

* 按数字键 3 “返回” [BACK] 按钮可返回至上一个页面。



3 蓝牙 MIDI (Bluetooth MIDI)

将敝公司提供的 App 应用软件安装在智能设备上后，可以通过 App 来操作 DG30 数码钢琴，可以接收和发送 MIDI 数据。

* 使用前，请确认智能设备和 App 应用软件是否对应于蓝牙 MIDI。

1. 蓝牙设置 / 进入蓝牙 MIDI 的设置

进入蓝牙设置，按“上/下” [▲/▼] 按钮切换菜单，选择 [Bluetooth MIDI]。



2. 切换蓝牙 MIDI 的开 / 关

按“左/右” [◀/▶] 按钮来切换蓝牙 MIDI 的开 / 关。
设置完成后按音色按钮可返回主页面。

* 按数字键 3 “返回” [BACK] 按钮可返回至上一个页面。

* 使用 App 应用软件前，请通过下方的河合公司主页确认各 App 应用软件的最新对应情况以及操作环境等信息。

<http://www.kawai-global.com/support/bluetooth/>

* 与智能设备相连时，本机的 USB MIDI 以及 MIDI 会无法使用。



锁定控制面板 (PANEL LOCK)

可以对控制面板上所有按钮上锁，防止演奏时误按按钮影响演奏。

■ 上锁

在主页面同时按“上/下”[▲/▼]按钮，将显示上锁画面，此时数字键②按钮灯将开始闪烁，表示操作面板已被上锁。

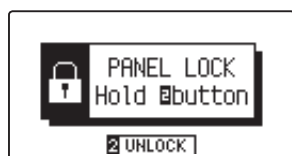

* 此功能只能在显示器出现演奏画面时（显示音色名称的画面）才能启用。显示其他画面时无法上锁。

* 按电源开关也无法解除。

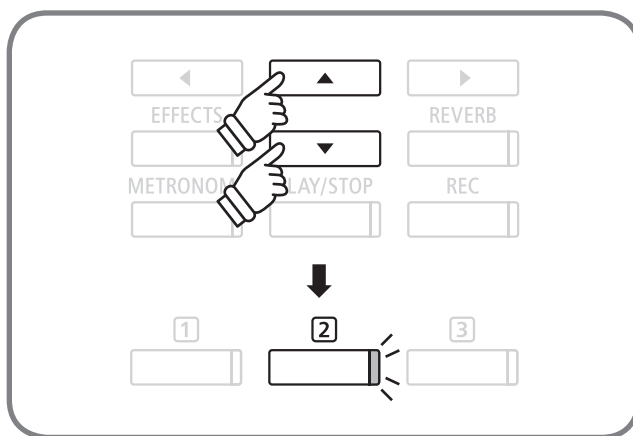

■ 解锁

长按(2秒以上)数字键②“解锁”[UNLOCK]按钮进行解锁。

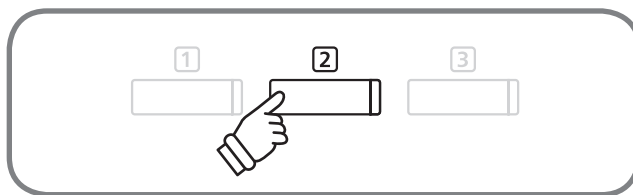

故障排除

无法开机。

检查插头、AC 电源适配器、琴体这三者之间是否连接正确。

对电源适配器插头连接插座的地方和电源适配器另一个插头连接琴体的地方详细检查，或拔掉电线尝试重新连接。（参考第 12 页）

突然自动关机，或一段时间不触碰会自动关机。

检查是否设定了“自动关机功能”时间。

自动关机功能（参考第 77 页）

开机后演奏时不发出声音。

检查音量是否被调节到最小 0。

调节音量（参考第 15 页）

检查是否连接了耳机。

如果连了耳机，扬声器则不发声。

以前是否连接过耳机，留有插孔转换插头。

两个耳机插孔当中任意一个插孔上插有转换插头时，扬声器则不发声。（参考第 15 页）

检查是否开启了 MIDI “本地控制” 功能。

MIDI “本地控制”（参考《DG30 MIDI 设置说明书》第 4 页）

感觉钢琴声音有点奇怪，有异音或噪音等声音。

三角钢琴的声音里包含着多种多样的声音，同样一个键从弱音到强音也包含着多种音色特点，其中包含着“乒”“乓”等金属声音，还有“击弦机动作声”等杂音系的声音。所以如果只针对某一部分的倍音听辨的话，会感觉到特定几个音音量较大、或音程不准、或相邻的键音色不连贯等现象。但是这些都不是异常现象，而是音乐会三角钢琴独有的钢琴音色特点。KAWAI 数码钢琴为了再现这些细微的原声钢琴声音，内置许多音色调节功能供用户调节选用。

觉得有“噪音”或有“乒”等金属声。

音质控制（参考第 70 页），键盘击弦机仿效音（参考第 92 页），止音器仿效音（参考第 87 页）

觉得各别音音量大。

琴键音量（参考第 102 页）

觉得各别音音准（频率）不准。

用户调音（参考第 98 页）

觉得各别音音色发闷。

大顶盖开闭（参考第 94 页），音质控制（参考第 70 页），调音质（参考第 84 页），键盘力度灵敏度（参考第 82 页）

觉得踩踏板时有“噪音”。

无论是否弹奏键盘，踩下延音踏板时止音器会被打开（向上抬起），从而发出弦共鸣一样的“噪音”。这属于正常现象，因为三角钢琴也同样发出此种声音。（参考第 87 页）

觉得按下琴键后离键时发出“噪音”。

键盘击弦机仿效音（参考第 92 页），止音器触弦声（参考第 91 页）

觉得在特定的演奏中特定的音域里声音失真。

音量设定为最大时，根据演奏方法有可能出现声音失真现象，请减小音量。

在特定钢琴音色中感觉音程或音质“不自然”。

原声钢琴音色里包含着各种各样的声音，根据听音乐的位置或环境的不同所听到的声音也会有所不同。另外，一个音在单音演奏时所听到的声音和和声演奏时所听到的也会有所不同。根据音域的不同有时所感觉到的倍音更加强烈，听到的声音音程或音质感觉“不自然”。这属于正常现象，因为三角钢琴也同样出现此种现象。而数码钢琴为了尽可能再现出跟原声钢琴一模一样的声音，将这些各种各样的声音及细微变化都作为钢琴音色音源所采样处理。当然用户也可以根据自己的喜好更改或调节钢琴声音，得到自己最理想的钢琴声音。音质控制（参考第 70 页），拉伸调音（参考第 97 页），琴键音量（参考第 102 页）

故障排除

踏板失效。

检查踏板接头是否正确连接。	请拔掉接头后重新连接。
检查踏板支撑螺栓位置。	调节踏板支撑螺栓（参考第 12 页）
弹奏高音区的键盘时延音踏板失效。	原声钢琴中的高音区键盘（如下图）不配有止音器，无论是否踩延音踏板，声音都会延长（无效音效果）。

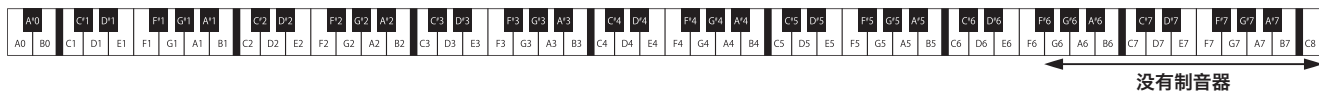

踏板不稳定，踩踏时晃动或有响声。

调节踏板支撑螺栓长度，或在螺栓与地板之间加一块布防止响声。（参考第 12 页）

显示器无显示。

按任一操作按钮，显示器会再次显示。

播放歌曲。

无法播放教程乐曲。	选择乐曲后，按“开始 / 停止” [PLAY/STOP] 按钮。（参考第 41 页）
播放 U 盘中的音频文件（MP3/WAV），却不发出声音。	检查 U 盘歌曲播放音量是否为最小“0” [LVO.000]。（参考第 62 页）
无法播放 U 盘中的歌曲。	可能是不支持播放的音频格式。（参考第 50 页） 可能是所使用的 U 盘传输速度不满足播放音频文件。请使用对应 USB2.0Hi-Speed 规格的其他 U 盘产品。（参考第 110 页）
以 MP3/WAV 形式录音的音频文件音量过小或过大（失真）。	请调节录音音量。（参考第 57 页）

U 盘（USB 内存盘）

无法识别 U 盘，或者无法启动。	请使用 KAWAI 公司操作检测测试完的 U 盘产品。 （请通过 KAWAI 公司主页确认支持本机的 U 盘产品）
连接 U 盘后到播放需要一些时间。	使用 8GB 以上的大容量 U 盘时，需要花一些时间进行识别，但这是正常情况，不属于故障。

蓝牙 MIDI

无法连接。	检查“蓝牙 MIDI” [Bluetooth MIDI] 功能是否开启。（在 App 应用软件内的设置界面中选择连接蓝牙，而不是智能设备的“蓝牙功能”设置界面中连接。）
连接的智能设备无法传输数据。	连接后发现马上被断开时，请尝试将智能设备的“蓝牙功能”重新开启。
录音歌曲数据无法发送。	蓝牙 MIDI 功能不支持传输录音歌曲数据。

各音色演示歌曲目录 (Demo Song List)

音色 (中文名称)	音色 (英文名称)	歌曲 (Song)	作曲 (Composer)
钢琴 1 (PIANO 1)			
SK 音乐会三角钢琴	SK Concert Grand	La Campanella	Liszt
EX 音乐会三角钢琴	EX Concert Grand	Hungarian Rhapsodies No.6	Liszt
SK-5 三角钢琴	SK-5 Grand Piano	Lieder ohne Worte Op.38-6	Mendelssohn
录音室三角钢琴	Studio Grand	Original	Kawai
录音室三角钢琴 2	Studio Grand 2	Original	Kawai
柔和三角钢琴	Mellow Grand	Sonata No.30 Op.109	Beethoven
柔和三角钢琴 2	Mellow Grand 2	La Fille aux Cheveux de lin	Debussy
钢琴 2 (PIANO 2)			
立式钢琴	Upright Piano	Alpenglügen Op.193	Oesten
标准三角钢琴	Standard Grand	Petit Chien	Chopin
现代钢琴	Modern Piano	Original	Kawai
电钢琴 (E.PIANO)			
古典电钢琴	Classic E.Piano	Original	Kawai
现代电钢琴	Modern E.P.	Original	Kawai
现代电钢琴 2	Modern E.P. 2	Original	Kawai
风琴 (ORGAN)			
爵士风琴	Jazz Organ	Original	Kawai
布鲁斯风琴	Blues Organ	Original	Kawai
教堂风琴	Church Organ	Chorale Prelude "Wachet auf, ruft uns die Stimme."	Bach
拨弦古钢琴 & 木槌琴 (HARPSI & MALLETS)			
拨弦古钢琴	Harpsichord	French Suite No.6	Bach
电颤琴	Vibraphone	Original	Kawai
击弦古钢琴	Clavi	Original	Kawai
弦乐 & 合唱 (STRINGS & CHOIR)			
慢弦乐	Slow Strings	Original	Kawai
合成弦乐	String Pad	Original	Kawai
弦乐合奏	String Ensemble	Le quattro stagioni: la "Primavera"	Vivaldi
合唱	Choir	Londonderry Air	Irish folk song
合唱 2	Choir 2	Original	Kawai
幻想音	New Age Pad	Original	Kawai
合成特效音	Atmosphere	Original	Kawai
贝斯 (BASS)			
木制贝斯	Wood Bass	Original	Kawai
电子贝斯	Electric Bass	Original	Kawai
无品贝斯	Fretless Bass	Original	Kawai
木制贝斯 & 镲片	W. Bass & Ride	Original	Kawai
其他 (OTHERS)			
		Zwei Rapsodien Op.79 Nr.2	Brahms
		Piano Concerto a moll Op.16	Grieg

钢琴曲鉴赏一览表 (Piano Music Song List)

Song Name	Composer
Tambourin	J.P. Rameau
The harmonious blacksmith	G.F. Händel
Menuette BWV. Anh.114	J.S. Bach
Menuette BWV. Anh.115	J.S. Bach
Menuette BWV. Anh.116	J.S. Bach
Le Coucou	L.C. Daquin
Gavotte	F.J. Gossec
Menuett	L. Boccherini
Thema und Variationen <Sonate für Klavier No.11 K.331(300i)>	W.A. Mozart
Türkischer Marsch <Sonate für Klavier No.11 K.331(300i)>	W.A. Mozart
Menuett	W.A. Mozart
Sonate für Klavier No.14 "Mondschein"	L.v. Beethoven
Sonate für Klavier No.8 "Pathétique"	L.v. Beethoven
Für Elise	L.v. Beethoven
Rondo favori	J.N. Hummel
Impromptu op.90-4	F.P. Schubert
Moments musicaux op.94-3	F.P. Schubert
Entr'acte	F.P. Schubert
Impromptu op.142-3	F.P. Schubert
Auf Flügeln des Gesanges	F. Mendelssohn
Frühlingslied	F. Mendelssohn
Rondo Capriccioso	F. Mendelssohn
Chanson de l'adieu	F.F. Chopin
Raindrop	F.F. Chopin
Petit chien	F.F. Chopin
Nocturne No.2	F.F. Chopin
Fantaisie-Impromptu	F.F. Chopin
Polonaise No.3 "Militaire"	F.F. Chopin
Polonaise No.6 "Heroïque"	F.F. Chopin

音乐会魔法乐曲一览表 (Concert Magic Song List)

■ BANK A

Song Name	Key	Mode
Children's Songs		
Bingo	G#1	EB
Frère Jacques	F#1	MP
Fröhlicher Landmann	A1	EB
Hickory Dickory Dock	D#1	EB
I'm A Little Teapot	A#0	MP
London Bridge	C#1	MP
Mary Had A Little Lamb	C1	MP
Pop Goes The Weasel	E1	MP
Row, Row, Row, Your Boat	D1	MP
The Farmer In The Dell	G1	MP
The Harmonious Blacksmith	F1	SK
This Old Man	B0	MP
Twinkle, Twinkle, Little Star	A0	MP
Christmas Songs		
Deck The Halls	C2	MP
Hark The Herald Angels Sing	A#1	MP
Jingle Bells	B1	MP
Joy To The World	D2	MP
O Come All Ye Faithful	C#2	MP
Silent Night	E2	MP
The First Noel	D#2	MP
We Wish You A Merry Christmas	F2	MP
Patriotic Songs		
America The Beautiful	G#2	MP
Battle Hymn Of The Republic	G2	MP
Hail To The Chief	A#2	MP
My Country 'Tis Of Thee	F#2	MP
Yankee Doodle	A2	MP
American Classics		
Auld Lang Syne	A3	MP
Beautiful Dreamer	E4	EB
Clementine	F#3	MP
Londonderry Air	B2	EB
Down In The Valley	C3	EB
Fascination	G3	SK
For He's A Jolly Good Fellow	E3	EB
Give My Regards To Broadway	F3	SK
Grandfather's Clock	F4	EB
Home On The Range	G#3	MP
Home Sweet Home	D3	EB
In The Good Old Summertime	D#3	EB
Let Me Call You Sweetheart	C#3	EB
Michael Row The Boat Ashore	A#3	MP
Oh Susanna	B3	SK
On Top Of Old Smokey	C4	EB
The Camptown Races	C#4	MP
When Johnny Comes Marching Home	D4	MP
When The Saints Go Marching In	D#4	EB

Song Name	Key	Mode
Favorite Hymns		
A Mighty Fortress	G#5	MP
Amazing Grace	G4	MP
Doxology	G#4	MP
Fairest Lord Jesus	F#4	MP
For The Beauty Of The Earth	A4	MP
Hallelujah Chorus	F#5	SK
Holy, Holy, Holy	B4	MP
Jesu, Joy of Man's Desiring	G5	SK
Jesus Loves The Little Children	F5	MP
Just As I Am	E5	MP
O Worship The King	A#4	MP
Rock Of Ages	C#5	MP
Sweet Hour Of Prayer	D#5	MP
Trust And Obey	D5	MP
What A Friend We Have In Jesus	C5	MP
Classical Selections		
Aase's Death	D7	SK
An Die Freude (Ode To Joy)	B5	MP
Andante from Symphony No.94 (Haydn)	A5	MP
Blue Danube Waltz	F6	SK
Clair De Lune	C6	SK
Fledermaus	A#6	EB
Fon-Fon	E7	SK
Für Elise	A#5	EB
Gavotte (Gossec)	G6	SK
Largo (Händel)	D#7	SK
Menuet In G (Bach)	D#6	SK
Peter And The Wolf	D6	SK
Radetzki-Marsch	C#7	SK
Romeo And Juliet	E6	SK
A Rag Humoresque	B6	SK
Skater's Waltz	C#6	SK
Sleeping Beauty Waltz	F#6	EB
Toreador Song ("Carmen")	A6	SK
Valse(Faust)	C7	SK
Waltz Of The Flowers	G#6	SK
Special Occasions		
Bridal Chorus	F7	MP
Wedding March	F#7	SK
International Songs		
Chiapenecas	C8	SK
Dark Eyes	B7	SK
My Wild Irish Rose	A7	EB
O Vreneli	A#7	SK
Romance De L'amour	G#7	EB
When Irish Eyes Are Smiling	G7	EB

音乐会魔法乐曲一览表 (Concert Magic Song List)

■ BANK B

Song Name	Key	Mode
Children's Songs		
Brahm's Lullaby	D#1	SK
Did You Ever See A Lassie?	C#1	MP
Here We Go Round The Mulberry Bush	F1	MP
Lightly Row	A#0	EB
Little Brown Jug	F#1	MP
Old MacDonald Had A Farm	C1	MP
Polly Wolly Doodle	A1	MP
Rock A Bye Baby	E1	EB
She'll Be Comin' Around The Mountain	G1	EB
Ten Little Indians	D1	MP
Three Blind Mice	B0	MP
Where, O Where Has My Little Dog Gone?	A0	EB
Whistler And His Dog	G#1	SK
Christmas Songs		
Angels We Have Heard On High	A#1	MP
Ave Maria	E2	SK
It Came Upon A Midnight Clear	B1	MP
O Holy Night	C2	EB
O Little Town Of Bethlehem	D#2	MP
O Tannenbaum	C#2	MP
The Twelve Days Of Christmas	D2	MP
What Child Is This? (Greensleeves)	F2	MP
Patriotic Songs		
Die Moldau	A2	MP
Stars And Stripes Forever	G#2	SK
Under The Double Eagle	A#2	SK
Washington Post March	F#2	SK
You're A Grand Old Flag	G2	EB
American Classics		
After The Ball Is Over	C#4	EB
After You've Gone	D4	EB
Aloha Oe	F#3	MP
American Patrol March	D#3	MP
Arkansas Traveler	G3	MP
Blue Bells Of Scotland	C#3	MP
Dixie	E3	SK
Down By The Riverside	D3	SK
I've Been Working On The Railroad	F4	EB
Maple Leaf Rag	C4	SK
Old Folks At Home	B3	SK
Old Kentucky Home	G#3	SK
Red River Valley	A3	EB
Ta Ra Ra Boom De Ay	B2	EB
The Entertainer	A#3	SK
Thunder And Blazes	D#4	SK
Turkey In The Straw	C3	SK
Wabash Cannonball	E4	SK
Yellow Rose Of Texas	F3	SK

Song Name	Key	Mode
Favorite Hymns		
All Hail The Power Of Jesus Name	G5	MP
Blest Be The Tie That Binds	A4	MP
Christ The Lord Is Risen Today	F#4	MP
Come Thou Almighty King	A#4	MP
Crown Him With Many Crowns	G#4	MP
Gloria Patri	C#5	MP
I Need Thee Every Hour	E5	MP
It Is Well With My Soul (When Peace Like)	G4	MP
My Jesus, I Love Thee	B4	MP
Savior Like A Shepherd Lead Us	F5	MP
Stand Up, Stand Up For Jesus	F#5	MP
Standing On The Promises	D#5	MP
The Church's One Foundation	C5	MP
The Solid Rock	D5	MP
To God Be The Glory	G#5	MP

Song Name	Key	Mode
Classical Selections		
Allegro Moderato (Schubert)	A#6	SK
Can Can	B5	SK
Emperor Waltz	C6	SK
Entr'acte (Rosamunde)	D#7	EB
Grand March ("Aida")	D6	SK
Gymnopedie	D#6	SK
Gypsy Chorus ("Carmen")	E6	SK
Je Te Veux	B6	SK
Largo from Symphony No.9 (Dvorák)	F6	SK
March Militaire	C#6	SK
Melody In F	D7	EB
Norwegian Dance	A5	SK
Pizzicato Polka	G6	SK
Prelude In A (Chopin)	F#6	MP
Rondeau (Mouret)	G#6	SK
Rondo (Aus "Don Juan")	E7	SK
Serenade (Haydn)	C#7	SK
Sicilienne	C7	SK
Voice Of Spring	A6	EB
William Tell Overture	A#5	SK

Song Name	Key	Mode
Special Occasions		
Mazel Tov	F#7	EB
Pomp And Circumstance	F7	SK

Song Name	Key	Mode
International Songs		
Die Lorelei	G#7	SK
Finculi Fincula	G7	SK
Habanera	B7	SK
La Paloma	A7	SK
'O Sole Mio	C8	SK
Santa Lucia	A#7	SK

教程乐曲一览表 (Lesson Song List)

Burgmüller 25 (25 Etudes Faciles, Opus 100)

1	La candeur
2	Arabesque
3	Pastorale
4	Petite réunion
5	Innocence
6	Progrès
7	Courant Limpide
8	La gracieuse
9	La chasse
10	Tendre fleur
11	La bergeronnette
12	Adieu
13	Consolation
14	La styrienne
15	Ballade
16	Douce plainte
17	Babillarde
18	Inquiétude
19	Ave Maria
20	Tarentelle
21	Harmonie des anges
22	Barcarolle
23	Retour
24	L'hirondelle
25	La chevaleresque

J.S. Bach: Inventionen

1	Inventio 1
2	Inventio 2
3	Inventio 3
4	Inventio 4
5	Inventio 5
6	Inventio 6
7	Inventio 7
8	Inventio 8
9	Inventio 9
10	Inventio 10
11	Inventio 11
12	Inventio 12
13	Inventio 13
14	Inventio 14
15	Inventio 15

Czerny 30 (Etudes de Mécanisme, Opus 849)

Czerny 100 (Hundert Übungsstücke, Opus 139)

Beyer 106 (Vorschule im Klavierspiel, Opus 101)

* No song names

Sonatinen Album 1

1	Sonatine Op.20-1	F. Kuhlau
2	Sonatine Op.20-2	F. Kuhlau
3	Sonatine Op.20-3	F. Kuhlau
4	Sonatine Op.55-1	F. Kuhlau
5	Sonatine Op.55-2	F. Kuhlau
6	Sonatine Op.55-3	F. Kuhlau
7	Sonatine Op.36-1	M. Clementi
8	Sonatine Op.36-2	M. Clementi
9	Sonatine Op.36-3	M. Clementi
10	Sonatine Op.36-4	M. Clementi
11	Sonatine Op.36-5	M. Clementi
12	Sonatine Op.36-6	M. Clementi
13	Sonatine Hob. XV135	F.J. Haydn
14	Sonatine K.545	W.A. Mozart
15	Sonatine Op.49-2	L.v. Beethoven
16	Sonatine Op.49-1	L.v. Beethoven
17	Sonatine Op.20-1	J.L. Dussek
18	Präludium BWV 846	J.S. Bach
19	Adagio	F.J. Haydn
20	Andante Grazioso	F.J. Haydn
21	Allegro	F.J. Haydn
22	Andante	F.J. Haydn
23	Rondo K.485	W.A. Mozart
24	Rondo Op.51-1	L.v. Beethoven
25	Andante aus der Ersten Symphonie	L.v. Beethoven
26	Thema aus dem Impromptu Op.142-3	F.P. Schubert
27	Scherzo Op.posth	F.P. Schubert
28	Andante aus der A-dur Sonate Op.120	F.P. Schubert
29	Variation über "Vien' quà, Dorina bella" Op.7	C.M.v. Weber
30	Fantaisie Ou Caprice Op.16-1	F.B. Mendelssohn

Chopin Walzer (Chopin waltzes series 1-19)

1	Grande Valse Brillante Op.18
2	Valse Brillante Op.34-1
3	Valse Op.34-2
4	Valse Brillante Op.34-3
5	Grande Valse Op.42
6	Valse Op.64-1
7	Valse Op.64-2
8	Valse Op.64-3
9	Valse Op.69-1
10	Valse Op.69-2
11	Valse Op.70-1
12	Valse Op.70-2
13	Valse Op.70-3
14	Valse KK Iva No.15
15	Valse KK Iva No.12
16	Valse KK Iva No.13
17	Valse KK Iva No.14
18	Valse? KK Ivb No.10
19	Valse KK Ivb No.11

教程乐曲一览表 (Lesson Song List)

Alfred's Premier Piano Course Lesson 1A

- 1 Steady Quarter Notes
- 2 Our Journey
- 3 Treasure Map
- 4 Treasure Chest
- 5 Practice Carefully
- 6 It's Fun to Play!
- 7 Taking Turns
- 8 Great News
- 9 Dream Big Dreams
- 10 Merrily We Roll Along
- 11 Old MacDonald Had a Dog
- 12 Fortune Cookies
- 13 Climbing the Music Ladder
- 14 Up the Attic Stairs
- 15 Down the Attic Stairs
- 16 Old MacDonald Had a Mouse
- 17 Rock Wall
- 18 Climbing Down
- 19 A Jazzy Tune
- 20 Hush, Little Baby
- 21 Let's Take a Trip
- 22 Big Ben
- 23 Gum Ball Machine
- 24 Early to Bed
- 25 Change on C
- 26 Arrowhead
- 27 My New Piece
- 28 Waltzing
- 29 Aspen Trees
- 30 Ice Pops
- 31 Twinkling Planets
- 32 Skating
- 33 Basketball
- 34 French Fries
- 35 Skateboard Champ
- 36 Minuet for Bach
- 37 Alouette
- 38 My Kite
- 39 All-Star Game
- 40 Ode to Joy
- 41 A Page or Tow
- 42 Snowy Day
- 43 Bike Ride
- 44 Old Joe Clark
- 45 Hopscotch
- 46 Rise and Shine!
- 47 The Wheels on the Bus
- 48 Eine Kleine Mozart
- 49 Haydn's Surprise
- 50 Time to Celebrate

Alfred's Premier Piano Course Lesson 1B

- 1 The Boat Dock
- 2 At the Park
- 3 Walk to School
- 4 Snorkeling
- 5 Opening Day
- 6 Green Tea
- 7 The Library
- 8 Smoothies
- 9 Crispy Chips
- 10 In the Pool
- 11 Catch That Frog!
- 12 My Pony
- 13 Popcorn
- 14 Chopsticks
- 15 C, Over and Over
- 16 Row, Row, Row Your Boat
- 17 Picnic Ants
- 18 Butterfly
- 19 G, Over and Over
- 20 Symphony Hall
- 21 Sara's Musette
- 22 My Yo-Yo
- 23 In Old Hong Kong
- 24 Russian Folk Tale
- 25 Wind Chimes
- 26 The Bells of St. Joseph
- 27 Hot Air Balloon
- 28 Creepy Crawler
- 29 I Asked My Mother
- 30 Broadway Star
- 31 The Joke
- 32 My Sombrero
- 33 The Mythical Unicorn
- 34 Lunch Box Blues
- 35 Egyptian Pyramids
- 36 It's a Brand-New Day!

Alfred's Basic Piano Library Lesson Book Level 1A

1	Right & Left
2	Left & Right
3	Merrily We Roll Along/O'er the Deep Blue Sea
4	Hand-Bells
5	Jolly Old Saint Nicholas
6	Old MacDonald
7	Batter Up!
8	My Clever Pup
9	The Zoo
10	Playing in a New Position
11	Sailing
12	Skating
13	Wishing Well
14	Rain, Rain!
15	A Happy Song
16	"Position C"
17	A Happy Song
18	See-Saws
19	Just a Second!
20	Balloons
21	Who's on Third?
22	Mexican Hat Dance
23	Rock Song
24	Rockets
25	Sea Divers
26	Play a Fourth
27	July the Fourth!
28	Old Uncle Bill
29	Love Somebody
30	My Fifth
31	The Donkey
32	"Position G"
33	Jingle Bells!
34	Willie & Tillie
35	A Friend Like You
36	My Robot
37	Rockin'Tune
38	Indian Song
39	Raindrops
40	It's Halloween!
41	Horse Sense

Alfred's Basic Piano Library Lesson Book Level 1B

1	Step Right Up!
2	The Carousel
3	Hail to Thee, America!
4	Brother John
5	Good Sounds
6	The Cuckoo
7	Money Can't Buy Ev'rything!
8	Ping-Pong
9	Grandpa's Clock
10	When the Saints Go Marching In
11	G's in the "BAG"
12	Join the Fun
13	Oom-Pa-pa!
14	The Clown
15	Thumbs on C!
16	Waltz Time
17	Good King Wenceslas
18	The Rainbow
19	Yankee Doodle
20	The Windmill
21	Indians
22	New Position G
23	Pedal Play
24	Harp Song
25	Concert Time
26	Music Box Rock
27	A Cowboy's Song
28	The Magic Man
29	The Greatest Show on Earth!
30	The Whirlwind
31	The Planets
32	C Major Scale Piece
33	G Major Scale Piece
34	Carol in G Major
35	The Same Carol in C Major
36	French Lullaby
37	Sonatina
38	When Our Band Goes Marching By!

教程乐曲一览表 (Lesson Song List)

Alfred's Basic Adult Piano Course Lesson Book Level 1

1 Ode To Joy (Theme from Beethoven's 9th Symphony)	31 The Gift To Be Simple
2 Aura Lee	32 Alouette
3 Rock-Along	33 Lavender's Blue
4 Mexican Hat Dance	34 Kum-Ba-Yah!
5 Au Claire De La Lune	35 London Bridge
6 Tisket, A Tasket	36 Michael, Row The Boat Ashore
7 Rockin' Intervals	37 Blow The Man Down!
8 Good King Wenceslas	38 Lone Star Waltz
9 My Fifth	39 Café Vienna
10 Jingle Bells	40 Rock It Away!
11 Brother John	41 Joy To The World
12 Here's A Happy Song!	42 Cockles And Mussels
13 Merrily We Roll Along	43 Got Those Blues!
14 Largo (from "The New World")	44 On Top Of Old Smoky
15 Mary Ann	45 The Can-Can
16 Rockets	46 The Marine's Hymn
17 What Can I Share?	47 Why Am I Blue?
18 When The Saints Go Marching In (With RH Melody & LH Chords)	48 Little Brown Jug
19 When The Saints Go Marching In (With LH Melody & RH Chords)	49 Chiapanecas
20 Love Somebody!	50 O Sole Mio!
21 A Friend Like You	51 Jericho
22 The Donkey	52 Greensleeves
23 Money Can't Buy Ev'rything!	53 Go Down, Moses
24 The Cuckoo	54 Scarborough Fair
25 Harp Song	55 Raisins And Almonds
26 Beautiful Brown Eyes	56 He's Got The Whole World In His Hands
27 Alpine Melody	57 The Entertainer
28 Thumbs on C!	58 Amazing Grace
29 Waltz Time	
30 Standing In The Need Of Prayer	

节拍目录 (Drum Rhythm List)

No.	节拍 (英文)	节拍 (中文)
1	8 Beat 1	1/8 节拍
2	8 Beat 2	2/8 节拍
3	8 Beat 3	3/8 节拍
4	16 Beat 1	1/16 节拍
5	16 Beat 2	2/16 节拍
6	16 Beat 3	3/16 节拍
7	16 Beat 4	4/16 节拍
8	16 Beat 5	5/16 节拍
9	16 Beat 6	6/16 节拍
10	Rock Beat 1	摇滚节拍 1
11	Rock Beat 2	摇滚节拍 2
12	Rock Beat 3	摇滚节拍 3
13	Hard Rock	硬摇滚
14	Heavy Beat	重节拍
15	Surf Rock	浪漫摇滚
16	2nd Line	2nd Line 奏法
17	50 Ways	50 Ways 奏法
18	Ballad 1	民谣 1
19	Ballad 2	民谣 2
20	Ballad 3	民谣 3
21	Ballad 4	民谣 4
22	Ballad 5	民谣 5
23	Light Ride 1	镲片 1
24	Light Ride 2	镲片 2
25	Smooth Beat	平滑节拍
26	Rim Beat	鼓边奏法节拍
27	Slow Jam	满节拍
28	Pop 1	流行 1
29	Pop 2	流行 2
30	Electro Pop 1	电子流行 1
31	Electro Pop 2	电子流行 2
32	Ride Beat 1	镲片节拍 1
33	Ride Beat 2	镲片节拍 2
34	Ride Beat 3	镲片节拍 3
35	Ride Beat 4	镲片节拍 4
36	Slip Beat	动感节拍
37	Jazz Rock	爵士摇滚
38	Funky Beat 1	放克节拍 1
39	Funky Beat 2	放克节拍 2
40	Funky Beat 3	放克节拍 3
41	Funk 1	放克 1
42	Funk 2	放克 2
43	Funk 3	放克 3
44	Funk Shuffle 1	放克布鲁斯 1
45	Funk Shuffle 2	放克布鲁斯 2
46	Buzz Beat	Buzz 奏法节拍
47	Disco 1	迪斯科 1
48	Disco 2	迪斯科 2
49	Hip Hop 1	嘻哈 1
50	Hip Hop 2	嘻哈 2

No.	节拍 (英文)	节拍 (中文)
51	Hip Hop 3	嘻哈 3
52	Hip Hop 4	嘻哈 4
53	Techno 1	高科技舞曲 1
54	Techno 2	高科技舞曲 2
55	Techno 3	高科技舞曲 3
56	Heavy Techno	重高科技舞曲
57	8 Shuffle 1	1/8 布鲁斯节拍
58	8 Shuffle 2	2/8 布鲁斯节拍
59	8 Shuffle 3	3/8 布鲁斯节拍
60	Boogie	布吉
61	16 Shuffle 1	1/16 布鲁斯节拍
62	16 Shuffle 2	2/16 布鲁斯节拍
63	16 Shuffle 3	3/16 布鲁斯节拍
64	T Shuffle	滑步舞
65	Triplet 1	三连音 1
66	Triplet 2	三连音 2
67	Triplet 3	三连音 3
68	Triplet 4	三连音 4
69	Triplet Ballad 1	三连音巴拉 1
70	Triplet Ballad 2	三连音巴拉 2
71	Triplet Ballad 3	三连音巴拉 3
72	Motown 1	摩城 1
73	Motown 2	摩城 2
74	Ride Swing	Ride 爵士节拍
75	H.H. Swing	H.H. 爵士节拍
76	Jazz Waltz 1	爵士华尔兹 1
77	Jazz Waltz 2	爵士华尔兹 2
78	5/4 Swing	5/4 爵士节拍
79	Fast 4 Beat	快速 4 节拍
80	H.H. Bossa Nova	H.H. 巴萨诺瓦
81	Ride Bossa Nova	Ride 巴萨诺瓦
82	Beguine	贝桂英
83	Mambo	曼波
84	Cha Cha	恰恰
85	Samba	桑巴
86	Light Samba	Light 桑巴
87	Surdo Samba	Surdo 桑巴
88	Latin Groove	拉丁
89	Afro Cuban	古巴
90	Songo	松戈奥
91	Bembe	本贝
92	Merenge	梅伦格舞
93	Reggae	雷鬼
94	Tango	探戈
95	Habanera	哈巴涅拉
96	Waltz	华尔兹
97	Ragtime	拉格泰姆
98	Country & Western	乡村乐
99	March	进行曲
100	6/8 March	6/8 进行曲

音色名一览表 (Sound List)

PIANO1	
SK ConcertGrand	SK 音乐会三角钢琴
EX ConcertGrand	EX 音乐会三角钢琴
SK-5 GrandPiano	SK-5 三角钢琴
Studio Grand	录音室三角钢琴
Studio Grand 2	录音室三角钢琴 2
Mellow Grand	柔和三角钢琴
Mellow Grand 2	柔和三角钢琴 2
PIANO2	
Upright Piano	立式钢琴
Standard Grand	标准三角钢琴
Pop Grand	流行三角钢琴
Upright Piano_2	立式钢琴 2
Modern Piano	现代钢琴
Upright Piano 3	立式钢琴 3
Honky Tonk	酒吧钢琴
E.PIANO	
Classic E.Piano	古典电钢琴
60's E.P.	60 年代电钢琴
Modern E.P.	现代电钢琴
Electric Grand	电子三角钢琴
Classic E.P. 2	古典电钢琴 2
Classic E.P. 3	古典电钢琴 3
Modern E.P. 2	现代电钢琴 2
ORGAN	
Jazz Organ	爵士风琴
Blues Organ	布鲁斯风琴
Ballad Organ	民谣风琴
Gospel Organ	福音风琴
Church Organ	教堂风琴
Mellow Flutes	柔和长笛
Medium Ensemble	中型合奏
Loud Ensemble	大型合奏
HARPSI & MALLETS	
Harpsichord	羽管键琴
Vibraphone	电颤琴
Clavi	击弦古钢琴
Marimba	马林巴琴
Celesta	钢片琴
Music Box OctUP	八音盒
STRINGS & CHOIR	
Slow Strings	慢弦乐
String Pad	合成弦乐
Warm Strings	温暖弦乐
String Ensemble	弦乐合奏
Choir	合唱
Choir 2	合唱 2
New Age Pad	幻想音
Atmosphere	合成特效音

BASS	
Wood Bass	木制贝斯
Electric Bass	电子贝斯
Fretless Bass	无品箱贝斯
W. Bass & Ride	木制贝斯 & 镲片
OTHERS : PIANO	
Jazz Grand	爵士三角钢琴
Studio Grand 3	录音室三角钢琴 3
Mellow Grand 3	柔和三角钢琴 3
Rock Piano	摇滚钢琴
New Age Piano	幻想钢琴
New Age Piano 2	幻想钢琴 2
New Age Piano 3	幻想钢琴 3
Piano Octaves	八度钢琴
Wide Honky Tonk	大酒吧钢琴
OTHERS : E.PIANO	
Electric Grand2	电子三角钢琴 2
Dolce E.P.	轻柔电钢琴
Crystal E.P.	水晶电钢琴
Tremolo E.P.	颤音电钢琴
Classic E.P. 4	古典电钢琴 4
Classic E.P. 5	古典电钢琴 5
New Age E.P.	幻想电钢琴
Modern E.P. 3	现代电钢琴 3
Modern E.P. 4	现代电钢琴 4
Legend E.P.	传奇电钢琴
Phase E.P.	相位电钢琴
OTHERS : HARPSI & MALLETS	
Harpsichord wTC	羽管键琴 2
Harpsichord 2	羽管键琴 3
Harpsichord Oct	八度羽管键琴
WideHarpsichord	广阔羽管键琴
Synth Clavi	合成音古钢琴
Glockenspiel	钟琴
Music Box	八音盒
Toy Piano	玩具钢琴
Wide Vibraphone	广阔电颤琴
Wide Marimba	广阔马林巴琴
Xylophone	木琴
Handbells	手铃
Tubular Bells	管钟
Church Bells	教堂钟声
Carillon	排钟
Dulcimer	扬琴
OTHERS : DRAWBAR	
Drawbar Organ	拉杆风琴
Drawbar Organ 2	拉杆风琴 2
Drawbar Organ 3	拉杆风琴 3
Drawbar Organ 4	拉杆风琴 4

Drawbar Organ 5	拉杆风琴 5
Jazzier	爵士乐
Soft Solo	轻柔独奏风琴
ElectronicOrgan	电子拉杆风琴
60's Organ	60 年代拉杆风琴
Perc. Organ	敲击式风琴
Tibia Bass	强低音拉杆风琴
Rock Organ	摇滚拉杆风琴

OTHERS : CHURCHORGAN

Principal Oct.	八音重音栓
Soft Diapason	柔和教堂风琴
Soft Strings	柔和弦乐教堂风琴
Bright Ensemble	明亮合奏教堂风琴
Full Organ	丰富教堂风琴
Reed Ensemble	簧管合奏
Diapason	全音域教堂风琴
Full Ensemble	丰富合奏教堂风琴
Diapason Oct.	八音度全协和音
Theater Organ	剧场风琴
8' Celeste	长度 8 黄片教堂风琴
Small Ensemble	小型合奏教堂风琴
Reeds	簧管教堂风琴
Chiffy Tibia	音管 & 吹气
Principal Pipe	重音栓音管
Church Organ 2	教堂风琴 2
Church Organ 3	教堂风琴 3
Reed Organ	簧风琴
Puff Organ	吹气风琴

OTHERS : ACCORDION

FrenchAccordion	法国手风琴
Fr. Accordion 2	法国手风琴 2
Accordion	手风琴
Accordion 2	手风琴 2
Blues Harmonica	布鲁斯口琴
Harmonica	口琴
Tango Accordion	探戈手风琴

OTHERS : GUITAR

FingerNylon Gtr	尼龙弦吉他
Nylon Acoustic	尼龙弦吉他
Nylon Acoustic2	尼龙弦吉他 2
Nylon Acoustic3	尼龙弦吉他 3
Ukulele	尤克里里
Ballad Guitar	民谣吉他
Steel Guitar	钢弦吉他
Steel Guitar 2	钢弦吉他 2
12 String	12 弦吉他
Mandolin	曼陀林吉他
Jazz Guitar	爵士吉他
Pedal Steel	踏板滑棒吉他

Rhythm Guitar	节奏吉他
Electric Guitar	电吉他
E. Guitar 2	电吉他 2
E. Guitar 3	电吉他 3
Muted Electric	闷音电吉他
Cutting Guitar	切弦吉他
Country Lead	主音吉他
OverdriveGuitar	驱动音效电吉他
Dynmic Ov.drive	电吉他过载
Distortion	失真音效电吉他
Dist Feedback	电吉他失真效果反馈音
Dist Rhythm	电吉他失真效果节奏
E.Gtr Harmonics	电吉他和音
Guitar Feedback	电吉他反馈

OTHERS : BASS

Wood Bass 2	木制贝斯 2
Wood Bass 3	木制贝斯 3
Wood Bass 4	木制贝斯 4
Electric Bass 2	电子贝斯 2
Electric Bass 3	电子贝斯 3
FingerSlap Bass	指弹加击钩贝斯
Pick Bass	拨片贝斯
Slap Bass	击钩贝斯
Slap Bass 2	击钩贝斯 2
Synth Bass	电子合成贝斯
Synth Bass 2	电子合成贝斯 2
Synth Bass 3	电子合成贝斯 3
Synth Bass 4	电子合成贝斯 4
Warm Synth Bass	温暖合成贝斯
Clavi Bass	拨弦合成贝斯
Hammer Bass	锤弦合成贝斯
Rubber Bass	橡胶合成贝斯
Attack Bass	敲击合成贝斯

OTHERS : STRINGS&ORCHINST

Violin	小提琴
Slow Violin	慢弹小提琴
Viola	中提琴
Cello	大提琴
Contrabass	低音大提琴
Tremolo Strings	弦乐颤音
Strings & Brass	弦乐 & 铜管乐
60's Strings	60 年代弦乐
Strings sf.	强烈弦乐
StringEnsemble2	弦乐合奏 2
Synth Strings	合成弦乐合奏
Synth Strings 2	合成弦乐合奏 2
Synth Strings 3	合成弦乐合奏 3
Pizzicato	弦乐拨奏
Harp	竖琴

音色名一览表 (Sound List)

Celtic Harp	凯尔特竖琴
Timpani	定音鼓
OTHERS : CHOIR & HIT	
Choir 3	合唱 3 (啊)
Voice Oohs	人声“啞”音
Humming	哼唱
DoReMi #	哆咪咪 #
DoReMi b	哆咪咪 b
Synth Vocal	合成人声
Analog Voice	模拟人声
Orchestra Hit	管弦乐齐奏
Bass Hit Plus	低音齐奏
6th Hit	六度齐奏
Euro Hit	欧陆打击乐
OTHERS : BRASS	
Trumpet	小号
Solo Trumpet	独奏小号
Flugel Horn	富鲁格号
SentimentalBone	伤感长号
Trombone	长号
Trombone 2	长号 2
Bright Trombone	明亮的长号
Tuba	大号
CupMute Trumpet	消音小号 (加弱音器)
CupMuteTrombone	消音长号 (加弱音器)
Muted Trumpet	轻柔的小号
Muted Trumpet 2	轻柔的小号 2
French Horns	圆号 (法国号)
Warm FrenchHorn	温暖的圆号
Brass Section	铜管乐合奏
Brass Section 2	铜管乐合奏 2
Synth Brass	合成铜管乐
Synth Brass 2	合成铜管乐 2
Synth Brass 3	合成铜管乐 3
Synth Brass 4	合成铜管乐 4
Jump Brass	跳跃铜管乐
Analog Brass	模拟铜管乐
Analog Brass 2	模拟铜管乐 2
OTHERS : REED	
Oboe & Strings	双簧管 & 弦乐
Soprano Sax	高音萨克斯
Alto Sax	高中音萨克斯
Soft Tenor Sax	柔和中音萨克斯
Tenor Sax	中音萨克斯
Baritone Sax	低音萨克斯
Oboe	双簧管
English Horn	英国馆 (中音双簧管)
Bassoon	巴松 (大管)
Clarinet	单簧管 (黑管)

OTHERS : PIPE	
Flute & Strings	长笛 & 弦乐
Piccolo	短笛
Jazz Flute	爵士长笛
Big Band Winds	大乐队风格
OrchestralWinds	管弦乐队风格
Flute	长笛
Ballad Flute	民谣长笛
Recorder	竖笛
Pan Flute	排箫
Blown Bottle	吹瓶
Shakuhachi	尺八 (日本竹笛)
Whistle	口哨
Ocarina	陶笛
OTHERS : SYNTH LEAD	
Square	合成主音 (方波)
Square 2	合成主音 (方波 2)
Sine	合成主音 (正弦波)
Classic Synth	合成主音 (古典)
Classic Synth 2	合成主音 (古典 2)
Lead	合成主音 (主音)
Classic Synth 3	合成主音 (古典 3)
SequencedAnalog	合成主音 (模拟)
Caliope	合成主音 (汽笛风琴)
Chiff	合成主音 (吹管)
Charang	合成主音 (吉他)
Wire Lead	合成主音 (广阔主音)
Voice	合成主音 (人声)
Fifth	合成主音 (五度锯齿波)
Bass & Lead	合成主音 (贝斯 & 主音)
Soft Wire Lead	合成主音 (柔和广阔主音)
OTHERS : SYNTH PAD	
Itopia	合成柔音 (幻想)
New Age Pad 2	合成柔音 (幻想 2)
New Age Pad 3	合成柔音 (幻想 3)
New Age Pad 4	合成柔音 (幻想 4)
Warm Pad	合成柔音 (温暖)
Sine Pad	合成柔音 (正弦波)
Bright Warm Pad	合成柔音 (明亮温暖)
Polysynth	合成柔音 (八度复音合成)
Choir Pad	合成柔音 (太空合唱)
Bowed Pad	合成柔音 (弓奏玻璃杯)
Metallic Pad	合成柔音 (金属)
Halo Pad	合成柔音 (光环)
Sweep Pad	合成柔音 (横扫)
Multi Sweep	合成柔音 (多层清理)
OTHERS : SYNTH SFX	
Rain Pad	合成特效 (雨)
Soundtrack	合成特效 (音轨)

Crystal	合成特效 (水晶)
Synth Mallet	合成特效 (金属)
Brightness	合成特效 (亮音)
Brightness 2	合成特效 (亮音 2)
Goblin	合成特效 (鬼怪)
Echoes	合成特效 (回声)
Echo Bell	合成特效 (回声铃)
Echo Pan	合成特效 (回声晃动)
Sci-Fi	合成特效 (科幻)

OTHERS : ETHNIC

Sitar	西塔琴 (印度)
Sitar 2	西塔琴 2 (印度)
Banjo	班卓琴 (美洲)
Shamisen	三味线 (日本)
Koto	十三弦箏 (日本)
Taisho Koto	大正琴
Kalimba	卡林巴
Bag Pipe	风笛
Fiddle	民族提琴
Shanai	唢呐

OTHERS : PERCUSSION

Tinkle Bell	叮当铃
Agogo	拉丁打铃
Steel Drums	钢鼓
Woodblock	木鱼
Castanet	响板
Taiko Drums	太鼓
Concert BD	演奏会低音鼓
Melodic Toms	嗵鼓
Melodic Toms 2	嗵鼓 2
Synth Drum	合成嗵鼓
Rhythm Box Tom	节奏盒嗵鼓
Electric Drum	电子嗵鼓
Reverse Cymbal	铜镲
Gtr Fret Noise	吉他滑弦仿效音
GtrCuttingNoise	吉他切弦仿效音
CuttingNoise 2	切割仿效音
Ac Bass Slap	木贝斯击弦

OTHERS : SFX

Breath Noise	呼吸声
Flute Key Click	长笛按键声
Seashore	海浪声
Rain	雨声
Thunder	雷声
Wind	风声
Stream	河流声
Bubble	水泡声
Bird Tweet	鸟叫声
Dog Barking	狗叫声

Horse Gallop	马蹄声
Bird Tweet 2	鸟叫声 2
Cat&Dog&Harp	猫 & 狗 & 竖琴
Telephone	电话铃声
Telephone 2	电话铃声 2
Door Creak	开门声
Door Slam	关门声
Scratch	刮擦声
Wind Chime	风铃
Helicopter	直升机
Car Engine	汽车发动机
Car Stopping	刹车声
Car Passing	过车声
Car Crash	撞车声
Siren	警报
Train	火车
Jet Plane	喷气式飞机
Starship	飞船
Burst Noise	猝发噪声
Applause	欢呼鼓掌声
Laughing	笑声
Screaming	尖叫声
Punch	拳击声
Heartbeat	心跳声
Foot Step	脚步声
Gunshot	枪声
Machine Gun	机枪声
Laser Gun	激光枪声
Explosion	爆炸声

OTHERS : DRUMKIT

Standard Set	标准集合
Room Set	房间集合
Power Set	强劲集合
Electronic Set	电子集合
Analog Set	模拟集合
Jazz Set	爵士集合
Brush Set	刷子集合
Orchestra Set	管弦乐团集合
SFX Set	SFX 集合

鼓音色列表 (Drum Sound Mapping List)

	Standard Set	Room Set	Power Set	Electronic Set
C#				
D				
D#	High Q	High Q	High Q	High Q
E	Slap	Slap	Slap	Slap
F	Scratch Push	Scratch Push	Scratch Push	Scratch Push
F#	Scratch Pull	Scratch Pull	Scratch Pull	Scratch Pull
G	Sticks	Sticks	Sticks	Sticks
G#	Square Click	Square Click	Square Click	Square Click
A	Metronome Click	Metronome Click	Metronome Click	Metronome Click
A#	Metronome Bell	Metronome Bell	Metronome Bell	Metronome Bell
B	Acoustic Bass Drum	Acoustic Bass Drum	Acoustic Bass Drum	Acoustic Bass Drum
C2				
C	Bass Drum 1	Bass Drum 1	Power Kick Drum	Electric Bass Drum
C#	Side Stick	Side Stick	Side Stick	Side Stick
D	Acoustic Snare	Acoustic Snare	Power Snare Drum	Electric Snare 1
D#	Hand Clap	Hand Clap	Hand Clap	Hand Clap
E	Electric Snare	Electric Snare	Electric Snare	Electric Snare 2
F	Low Floor Tom	Room Low Tom 2	Power Low Tom 2	Electric Low Tom 2
F#	Closed Hi-hat	Closed Hi-hat	Closed Hi-hat	Closed Hi-hat
G	High Floor Tom	Room Low Tom 1	Power Low Tom 1	Electric Low Tom 1
G#	Pedal Hi-hat	Pedal Hi-hat	Pedal Hi-hat	Pedal Hi-hat
A	Low Tom	Room Mid Tom 2	Power Mid Tom 2	Electric Mid Tom 2
A#	Open Hi-hat	Open Hi-hat	Open Hi-hat	Open Hi-hat
B	Low-Mid Tom	Room Mid Tom 1	Power Mid Tom 1	Electric Mid Tom 1
C3				
C	High-Mid Tom	Room Hi Tom 2	Power Hi Tom 2	Electric Hi Tom 2
C#	Crash Cymbal 1	Crash Cymbal 1	Crash Cymbal 1	Crash Cymbal 1
D	Hi Tom	Room Hi Tom 1	Power Hi Tom 1	Electric Hi Tom 1
D#	Ride Cymbal 1	Ride Cymbal 1	Ride Cymbal 1	Ride Cymbal 1
E	Chinese Cymbal	Chinese Cymbal	Chinese Cymbal	Reverse Cymbal
F	Ride Bell	Ride Bell	Ride Bell	Ride Bell
F#	Tambourine	Tambourine	Tambourine	Tambourine
G	Splash Cymbal	Splash Cymbal	Splash Cymbal	Splash Cymbal
G#	Cowbell	Cowbell	Cowbell	Cowbell
A	Crash Cymbal 2	Crash Cymbal 2	Crash Cymbal 2	Crash Cymbal 2
A#	Vibra-slap	Vibra-slap	Vibra-slap	Vibra-slap
B	Ride Cymbal 2	Ride Cymbal 2	Ride Cymbal 2	Ride Cymbal 2
C4				
C	High Bongo	High Bongo	High Bongo	High Bongo
C#	Low Bongo	Low Bongo	Low Bongo	Low Bongo
D	Mute Hi Conga	Mute Hi Conga	Mute Hi Conga	Mute Hi Conga
D#	Open Hi Conga	Open Hi Conga	Open Hi Conga	Analog Mid Conga
E	Low Conga	Low Conga	Low Conga	Analog Low Conga
F	High Timbale	High Timbale	High Timbale	High Timbale
F#	Low Timbale	Low Timbale	Low Timbale	Low Timbale
G	High Agogo	High Agogo	High Agogo	High Agogo
G#	Low Agogo	Low Agogo	Low Agogo	Low Agogo
A	Cabasa	Cabasa	Cabasa	Cabasa
A#	Maracas	Maracas	Maracas	Maracas
B	Short Whistle	Short Whistle	Short Whistle	Short Whistle
C5				
C	Long Whistle	Long Whistle	Long Whistle	Long Whistle
C#	Short Guiro	Short Guiro	Short Guiro	Short Guiro
D	Long Guiro	Long Guiro	Long Guiro	Long Guiro
D#	Claves	Claves	Claves	Claves
E	Hi Wood Block	Hi Wood Block	Hi Wood Block	Hi Wood Block
F	Low Wood Block	Low Wood Block	Low Wood Block	Low Wood Block
F#	Mute Cuica	Mute Cuica	Mute Cuica	Mute Cuica
G	Open Cuica	Open Cuica	Open Cuica	Open Cuica
G#	Mute Triangle	Mute Triangle	Mute Triangle	Mute Triangle
A	Open Triangle	Open Triangle	Open Triangle	Open Triangle
A#	Shaker	Shaker	Shaker	Shaker
B	Jingle Bell	Jingle Bell	Jingle Bell	Jingle Bell
C6				
C	Bell Tree	Bell Tree	Bell Tree	Bell Tree
C#	Castanets	Castanets	Castanets	Castanets
D	Mute Surdo	Mute Surdo	Mute Surdo	Mute Surdo
D#	Open Surdo	Open Surdo	Open Surdo	Open Surdo
E				

	Analog Set	Jazz Set	Brush Set	Orchestra Set	SFX Set	
C#						
D						
D#	High Q	High Q	High Q	Closed Hi-hat 2		
E	Slap	Slap	Slap	Pedal Hi-hat		
F	Scratch Push	Scratch Push	Scratch Push	Open Hi-hat 2		
F#	Scratch Pull	Scratch Pull	Scratch Pull	Ride Cymbal 1		
G	Sticks	Sticks	Sticks	Sticks		
G#	Square Click	Square Click	Square Click	Square Click		
A	Metronome Click	Metronome Click	Metronome Click	Metronome Click		
A#	Metronome Bell	Metronome Bell	Metronome Bell	Metronome Bell		
B	Acoustic Bass Drum	Jazz Kick 2	Jazz Kick 2	Concert BD 2		
C2	C	Analog Bass Drum	Jazz Kick 1	Jazz Kick 1	Concert BD 1	
C#	Analog Rim Shot	Side Stick	Side Stick	Side Stick		
D	Analog Snare 1	Acoustic Snare	Brush Tap	Concert SD		
D#	Hand Clap	Hand Clap	Brush Slap	Castanets	High Q	
E	Electric Snare	Electric Snare	Brush Swirl	Concert SD	Slap	
F	Analog Low Tom 2	Low Floor Tom	Low Floor Tom	Timpani F	Scratch Push	
F#	Analog CHH 1	Closed Hi-hat	Closed Hi-hat	Timpani F#	Scratch Pull	
G	Analog Low Tom 1	High Floor Tom	High Floor Tom	Timpani G	Sticks	
G#	Analog CHH 2	Pedal Hi-hat	Pedal Hi-hat	Timpani G#	Square Click	
A	Analog Mid Tom 2	Low Tom	Low Tom	Timpani A	Metronome Click	
A#	Analog OHH	Open Hi-hat	Open Hi-hat	Timpani A#	Metronome Bell	
B	Analog Mid Tom 1	Low-Mid Tom	Low-Mid Tom	Timpani B	Guitar Fret Noise	
C3	C	Analog Hi Tom 2	High-Mid Tom	High-Mid Tom	Timpani c	Guitar Cutting Noise Up
C#	Analog Cymbal	Crash Cymbal 1	Crash Cymbal 1	Timpani c#	Guitar Cutting Noise Down	
D	Analog Hi Tom 1	Hi Tom	Hi Tom	Timpani d	String Slap of Double Bass	
D#	Ride Cymbal 1	Ride Cymbal 1	Ride Cymbal 1	Timpani d#	Fl. Key Click	
E	Chinese Cymbal	Chinese Cymbal	Chinese Cymbal	Timpani e	Laughing	
F	Ride Bell	Ride Bell	Ride Bell	Timpani f	Scream	
F#	Tambourine	Tambourine	Tambourine	Tambourine	Punch	
G	Splash Cymbal	Splash Cymbal	Splash Cymbal	Splash Cymbal	Heart Beat	
G#	Analog Cowbell	Cowbell	Cowbell	Cowbell	Footsteps 1	
A	Crash Cymbal 2	Crash Cymbal 2	Crash Cymbal 2	Concert Cymbal 2	Footsteps 2	
A#	Vibra-slap	Vibra-slap	Vibra-slap	Vibra-slap	Applause	
B	Ride Cymbal 2	Ride Cymbal 2	Ride Cymbal 2	Concert Cymbal 1	Door Creaking	
C4	C	High Bongo	High Bongo	High Bongo	High Bongo	Door
C#	Low Bongo	Low Bongo	Low Bongo	Low Bongo	Low Bongo	Scratch
D	Analog Hi Conga	Mute Hi Conga	Mute Hi Conga	Mute Hi Conga	Mute Hi Conga	Wind Chimes
D#	Analog Mid Conga	Open Hi Conga	Open Hi Conga	Open Hi Conga	Open Hi Conga	Car-Engine
E	Analog Low Conga	Low Conga	Low Conga	Low Conga	Low Conga	Car-Stop
F	High Timbale	High Timbale	High Timbale	High Timbale	High Timbale	Car-Pass
F#	Low Timbale	Low Timbale	Low Timbale	Low Timbale	Low Timbale	Car-Crash
G	High Agogo	High Agogo	High Agogo	High Agogo	High Agogo	Siren
G#	Low Agogo	Low Agogo	Low Agogo	Low Agogo	Low Agogo	Train
A	Cabasa	Cabasa	Cabasa	Cabasa	Cabasa	Jetplane
A#	Analog Maracas	Maracas	Maracas	Maracas	Maracas	Helicopter
B	Short Whistle	Short Whistle	Short Whistle	Short Whistle	Short Whistle	Startship
C5	C	Long Whistle	Long Whistle	Long Whistle	Long Whistle	Gun Shot
C#	Short Guiro	Short Guiro	Short Guiro	Short Guiro	Short Guiro	Machine Gun
D	Long Guiro	Long Guiro	Long Guiro	Long Guiro	Long Guiro	Lasergun
D#	Analog Claves	Claves	Claves	Claves	Claves	Explosion
E	Hi Wood Block	Hi Wood Block	Hi Wood Block	Hi Wood Block	Hi Wood Block	Dog
F	Low Wood Block	Low Wood Block	Low Wood Block	Low Wood Block	Low Wood Block	Horse-Gallop
F#	Mute Cuica	Mute Cuica	Mute Cuica	Mute Cuica	Mute Cuica	Birds
G	Open Cuica	Open Cuica	Open Cuica	Open Cuica	Open Cuica	Rain
G#	Mute Triangle	Mute Triangle	Mute Triangle	Mute Triangle	Mute Triangle	Thunder
A	Open Triangle	Open Triangle	Open Triangle	Open Triangle	Open Triangle	Wind
A#	Shaker	Shaker	Shaker	Shaker	Shaker	Seashore
B	Jingle Bell	Jingle Bell	Jingle Bell	Jingle Bell	Jingle Bell	Stream
C6	C	Bell Tree	Bell Tree	Bell Tree	Bell Tree	Bubble
C#	Castanets	Castanets	Castanets	Castanets	Castanets	
D	Mute Surdo	Mute Surdo	Mute Surdo	Mute Surdo	Mute Surdo	
D#	Open Surdo	Open Surdo	Open Surdo	Open Surdo	Open Surdo	
E				Applause		

连接其他设备 (Connecting to Other Devices)

DG30 琴体底部有各种连接插孔，可以连接 MIDI 设备、电脑、音箱、调音台等外接设备。还可以将外接音频播放设备（如 MP3 播放器、CD 播放器、平板电脑等）连接到数码钢琴的扬声器系统使用。下面举图说明主要外接设备。

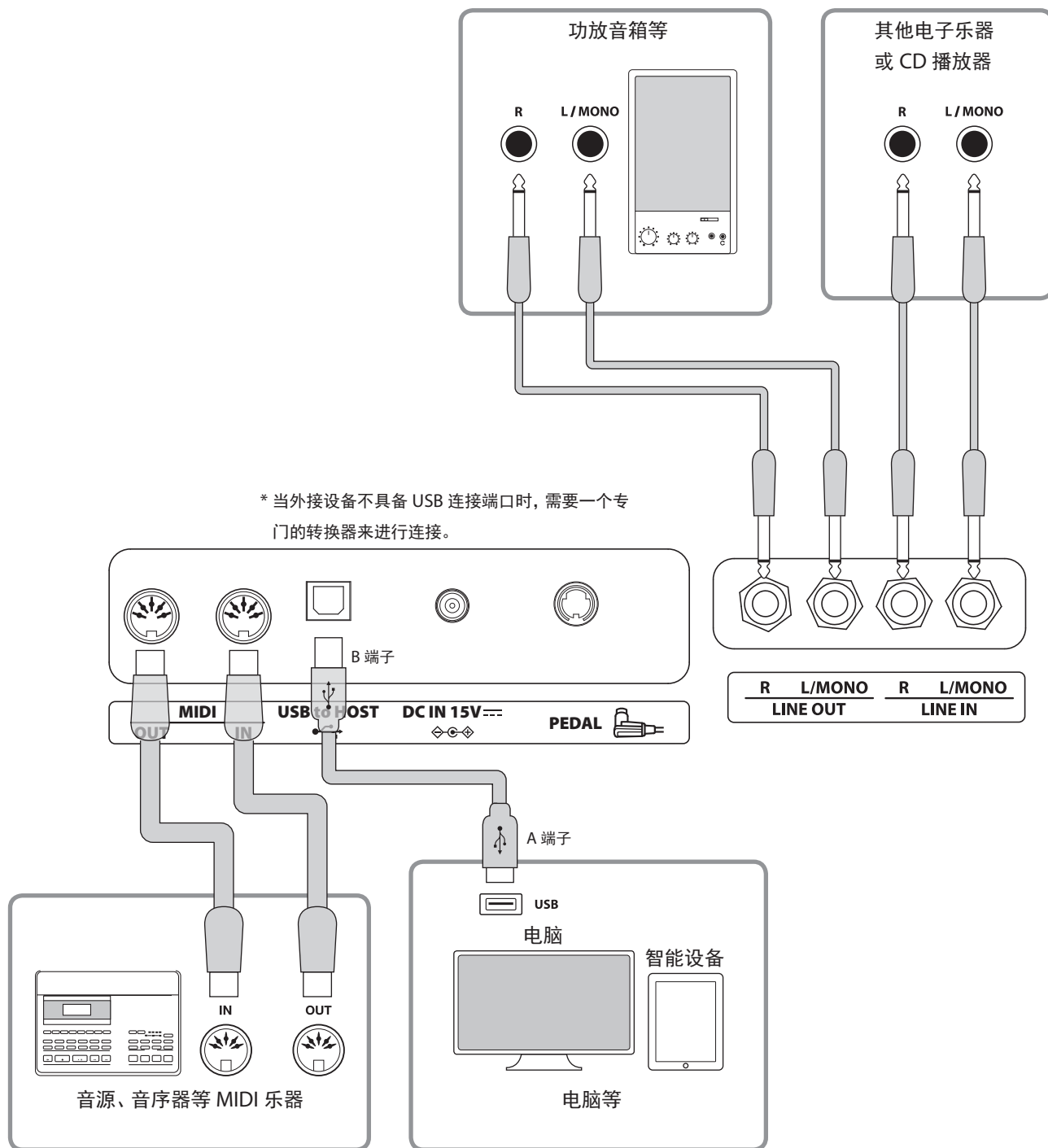

- 将数码钢琴连接到其他设备时请先断开电源。
- 不要直接连接 DG30 数码钢琴的音频输入端口 (LINE IN) 和音频输出端口 (LINE OUT)，会发生声反馈从而引起故障，甚至损坏数码钢琴。

■ 关于 USB 驱动程序

通过 USB 连接电脑和数码钢琴进行数据交换时，为使数码钢琴能够进行正确动作，需要在电脑里安装软件（USB-MIDI 驱动程序）。

USB-MIDI 驱动程序会因使用电脑的操作系统（OS）不同而异。有关 USB 驱动程序的信息，请通过下述河合公司主页确认。

<https://www.kawai-global.com/support/downloads/>

■ 关于智能设备

DG30 数码钢琴可以连接智能设备使用各种乐器应用软件。

在此之前在以下 KAWAI 主页上确认智能设备各个应用软件最新的对应情况和操作环境。

<http://www.kawai-global.com/support/bluetooth/>

■ 关于 USB 的注意事项

MIDI 和 USB 同时被连接时，USB 将优先使用。但是蓝牙 MIDI 被连接时，蓝牙 MIDI 将被优先使用。

数码钢琴和电脑用 USB 进行连接之前，先连接 USB 连接线，再打开数码钢琴的电源。

数码钢琴和电脑用 USB 连接后到可以互相通信需要一些时间。

数码钢琴和电脑经由 USB 集线器连接时，如果发现连接不稳定，请直接使用电脑 USB 插孔连接。

在进行以下操作时，开启 / 关闭数码钢琴电源或拔出 / 插入 USB 端口，会使电脑和数码钢琴出现故障、操作异常等情况。

[安装启动程序时]、[电脑开机时]、[启动 MIDI 应用软件时]、[跟电脑交换数据时]、[在省电模式中待机时]

根据电脑的设置不同，有可能无法正常连接 USB。请详细阅读电脑使用说明书进行适当的设置后再进行连接。

■ 关于蓝牙的注意事项

蓝牙功能所使用的 2.4GHz 这一频段，同时也在被其它各种各样的设备所使用。

所以可能会受其它设备的影响而导致传输速度下降、传输距离缩短，或是传输中断。

本产品的蓝牙连接一直处于待机状态。

当同时有多个支持蓝牙功能的设备时，请注意除要连接的设备以外的配对。

* MIDI: 蓝牙 (4.1 版本 GATT 对应) / 基于于蓝牙低功耗 MIDI 规格

* 音频: 蓝牙 (3.0 版本)

DG30 数码钢琴的组装方法

■ 确认部件

组装前请确认以下所有部件是否齐全，另外还需要准备十字头螺丝刀。



请确保由两名工作人员进行组装工作。

移动钢琴时，请保持水平向上抬起，并且注意请勿夹手或砸落脚上。

将琴体放置在地板上时，为避免造成琴体以及地板的划伤，建议铺一张毛毯。

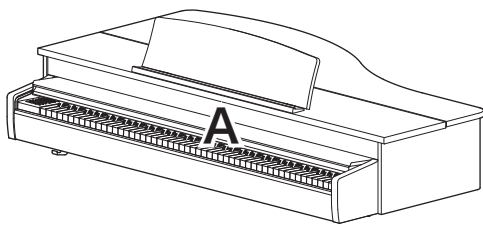

琴体

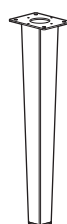

支脚

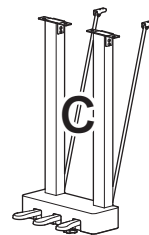

踏板

(附带踏板支撑螺栓)

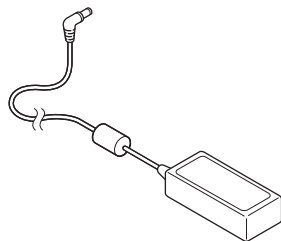

AC 电源适配器



电源线

支脚螺丝

● a 内六角螺丝 x 12

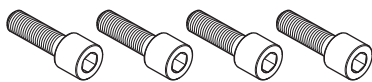

● b 弹簧垫圈 x 12



● c 平垫圈 x 12



● d 六角扳手 (用于固定内六角螺丝 a)

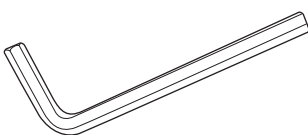

踏板螺丝

● e 内六角螺丝 x 4

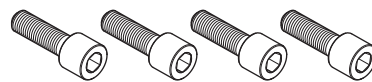

● f 弹簧垫圈 x 4



● g 平垫圈 x 4



● h 螺丝 (20mm) x 4



● i 六角扳手 (用于固定内六角螺丝 e)

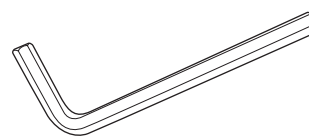

耳机挂钩一套

耳机挂钩



固定螺丝 (14mm) x 2



1. 将支脚安装到琴体上

- 1 将支脚 B 置于琴体 A 的安装位置。
- 2 依次将弹簧垫圈 b 和平垫圈 c 嵌入内六角螺丝 a。
- 3 使用六角扳手 d，用准备好的内六角螺丝 a 将支脚 B 安装到琴体 A 上。

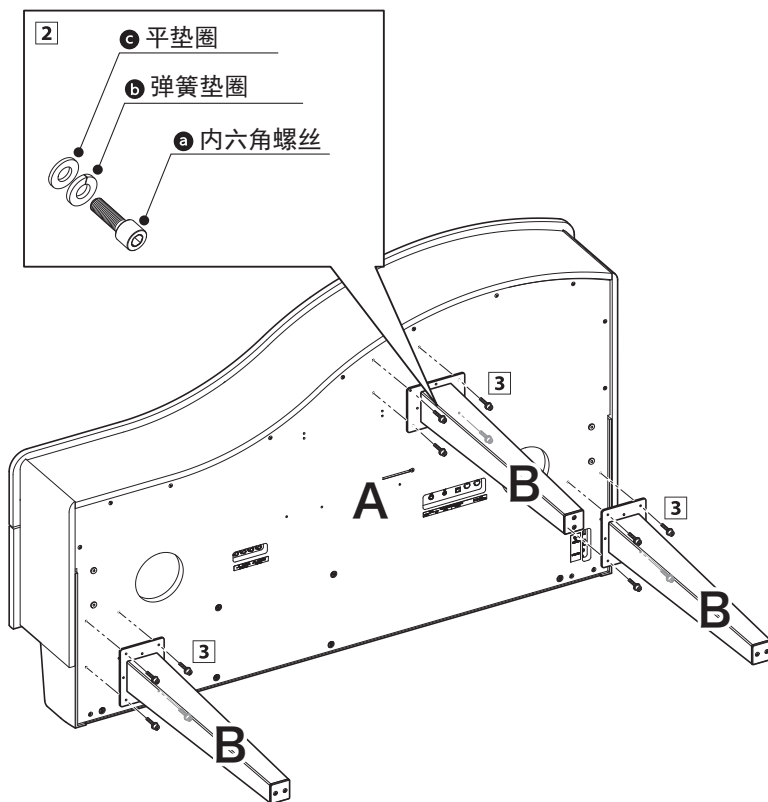

2. 将踏板安装到琴体上

- 1 依次将弹簧垫圈 f 和平垫圈 g 嵌入内六角螺丝 e。
- 2 使用六角扳手 i，用准备好的内六角螺丝 e 将踏板 C 安装到琴体 A 上。
- 3 使用螺丝 h 将踏板支撑安装到琴体上。

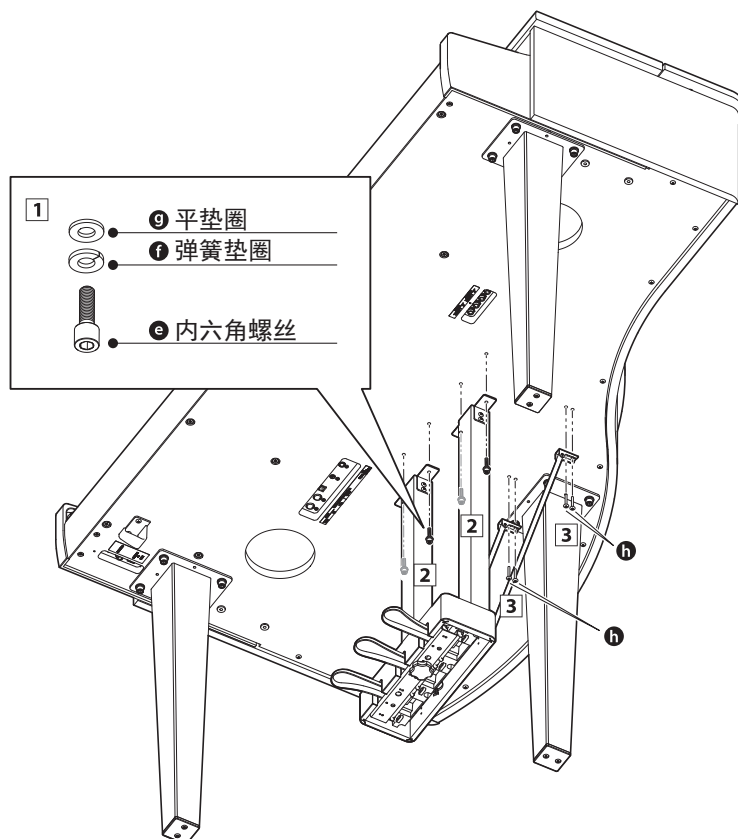

3. 连接电源适配器和踏板线

- 1 解开固定在踏板 C 上的踏板线，将其延伸并连接到琴体 A 底部的 PEDAL 踏板接口上。
- 2 将 AC 电源适配器连接到琴体 A 底部的 DC IN 接口上。
- 3 连接好电源适配器和踏板线后，使用束线带将连接线固定到位，保持外观整洁。
- 4 使用两个电线夹套将踏板线固定在踏板上。

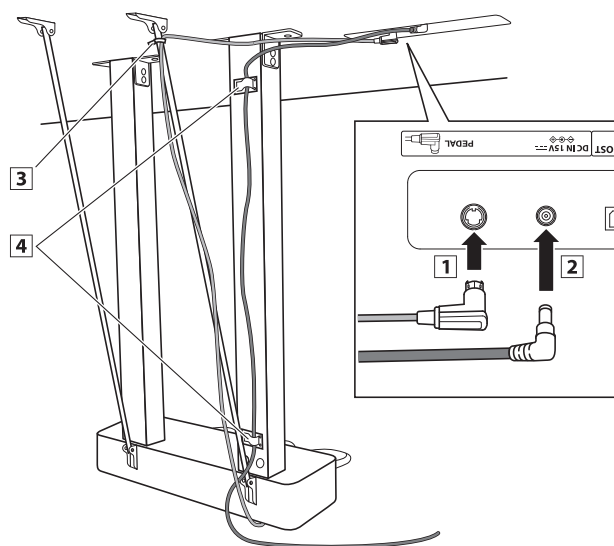

4. 固定耳机挂钩

如下图所示将耳机挂钩用同包装袋内的 2 颗螺丝固定。

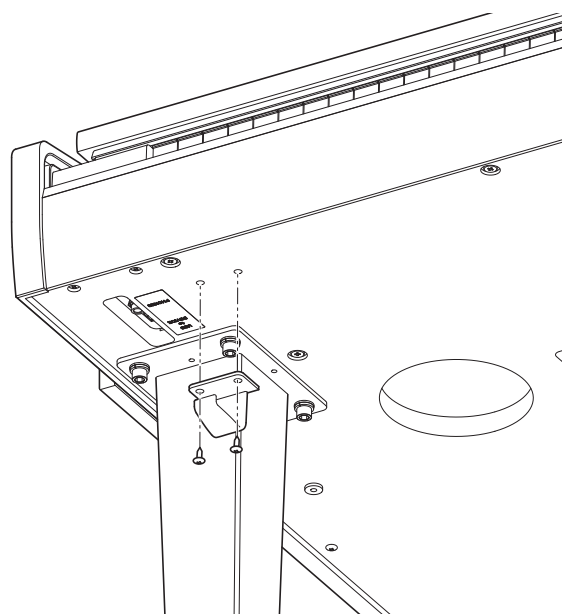

5. 调节踏板支撑螺栓

转动踏板支撑螺栓直至其与地板紧密接触。
(根据地板的材质、平整状态的不同，使用踏板时有时会发出摩擦声。此时建议在踏板支撑螺栓和地板之间垫入毛毡或地毯)

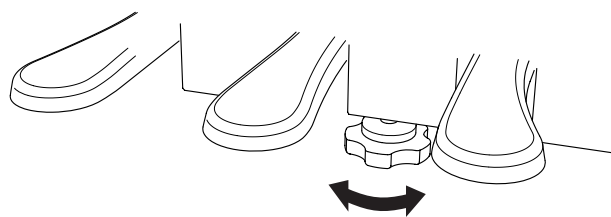

确保踏板支撑螺栓与地板紧密接触，否则踏板会受力过重断裂损坏。
移动钢琴时，切勿直接拖拽，务必将钢琴充分抬起后再移动。

DG30 数码钢琴规格

键盘	RH III (Responsive Hammer III) 键盘 (各音域不同比重音锤重块、二次触感、琴键平衡重块、象牙色调键面)	
音源	PHI (Progressive Harmonic Imaging) (88 键全键强音到弱音分别立体声采样)	
音色	355 种	钢琴 1×7 种、钢琴 2×7 种、电钢琴×7 种、风琴×8 种、拨弦古钢琴 & 木槌琴×6 种、弦乐 & 合唱×8 种、贝斯×4 种、其他×308 种 (包含 9 套鼓声)
同时最大发音数	256 音 (根据音色有所不同)	
键盘模式	双音色演奏模式 (一个琴键上重叠两种音色)、音色分割模式 (左右键盘分割成不同音色)、双人演奏模式 (左右键盘分割成同样音域)。(可调节音量平衡、八度移调、分割点设置、踏板开关设置等)	
混响	类型	房间、休息厅、小型音乐厅、大型音乐厅、现场音乐厅、大教堂
	可调节参数	混响深度、混响时间
声音效果	类型	单一延迟、乒乓延迟、三重延迟、合唱、经典合唱、合奏、颤音、经典颤音、振动颤音、自动相移、经典自动相移、移相、经典移相、6 种旋转音箱、效果叠加、扩大效果
	可调节参数	效果程度、时间、速度、单声道 / 立体声、加速程度、旋转速度
虚拟调音师	键盘力度灵敏度	重 4 / 重 3 / 重 2 / 重 1 / 标准 / 轻 1 / 轻 2 / 轻 3 / 轻 / 关闭 / 用户键盘力度灵敏度设置
	调音质	标准、柔和 1、柔和 2、动感、明亮 1、明亮 2、用户调音质设置
	共鸣仿效音 & 效果	止音器共鸣、止音器仿效音、琴弦共鸣、高音区开放弦共鸣、外框共鸣、止音效果、击弦机仿效音、顶盖开闭效果、消音时间
	音律 & 调音	平均律、纯律大调、纯律小调、毕达哥拉斯律、中庸全音律、威克麦斯特第三音律、基恩贝格尔第三音律、用户音律设置、设置音律的主音律、拉伸调音、用户拉伸调音设置
	其他	音锤延迟、最小触感、用户琴键音量设置、延音开启反应灵敏度、柔音踏板效果程度
内置录音器	双音轨 10 首 (录音容量约 90000 个音符)	
USB 功能	音频播放格式	MP3、WAV、SMF (16 音轨)
	支持播放格式	MP3、WAV、SMF (16 音轨)
	其他	加载歌曲、替换全部登录设置、替换单一登录设置、替换开机启动项设置、保存歌曲 INT、保存歌曲 SMF、保存全部登录设置、保存单一登录设置、保存开机启动项设置、重命名文件、删除文件、格式化 USB、转换音频格式、录音音频文件、编辑 MIDI 文件
节拍器	节拍	1/4、2/4、3/4、4/4、5/4、3/8、6/8、7/8、9/8、12/8、100 种鼓节奏
	拍速	10 ~ 400bpm (20 ~ 800bpm 八分音符)
音乐目录	演示歌曲	32 首
	钢琴歌曲	29 首
	教学功能	乐曲来自 Alfred、Burgmüller、Czerny、Beyer、Sonatinen Album、Chopin Walzer 和 Bach 教科书
	音乐会魔法	176 首 (88×2 内存库)
登录设置	16 个记忆容量 (8×2)	
其他设置及功能	键盘移调、歌曲移调、全音域音质调节、扬声器音量、调音、延音踏板保持延音、开机启动项、初始化、显示器自动关闭、自动关机功能、调音师智能设置、耳机声音效果 SHS、耳机类型、耳机音量、MIDI 频道、MIDI 发送 PGM 频道、MIDI 本地控制、MIDI 接受 PGM 频道、MIDI 频道静音、蓝牙音频、蓝牙 MIDI	
显示器	128×64dot 有机 EL 显示器 (OLED)	
踏板	延音踏板 (支持半踏功能)、保留音踏板、柔音踏板。(三角钢琴力度反应系统)	
蓝牙	蓝牙 4.1 BLE 低功耗应用	
连接端口	音频输入 / 输出 (左 / 右两声道 1/4 端口)、MIDI 输入 / 输出、耳机插孔 2 个 (1/4 端口和 1/8 端口)	
扬声器	规格	13cm×2 10cm×2
	输出功率	20W×2
消耗功率	20W (PS-154 AC 电源适配器)	
尺寸	1475 (长)×870 (宽)×890 (高)mm ※ 乐谱架放下的状态时 1475 (长)×870 (宽)×1365 (高)mm ※ 立起长支撑杆打开顶盖的状态时	
重量	80kg	

KAWAI

THE FUTURE OF THE PIANO

