

KDP110 Manuel de l'utilisateur

Préparation avant l'emploi

Jouer du piano

Morceaux internes

Enregistreur

Réglages

Annexe

Nous vous remercions d'avoir acheté ce piano numérique Kawai.

Ce manuel de l'utilisateur contient des informations importantes concernant l'emploi et le fonctionnement du piano numérique KDP110.

Veillez lire attentivement toutes les sections et conserver ce manuel pour pouvoir le consulter ultérieurement.

■ À propos de ce manuel de l'utilisateur

Avant de tenter de jouer de cet instrument, lisez la section **Préparation avant l'emploi** commençant à la page 10 de ce manuel de l'utilisateur. Cette section donne le nom de chaque pièce et sa fonction, décrit comment brancher le câble secteur et effectuer la mise sous tension.

La section **Jouer du piano** (page 12) offre un aperçu des fonctions les plus utilisées de l'instrument, ce qui vous permet de mettre à profit le piano numérique KDP110 dès sa connexion, alors que la section **Morceaux internes** (page 17) inclut des informations sur les morceaux de démonstration intégrés, les morceaux Concert Magic et la fonction Lesson.

La section **Enregistreur** (page 27) fournit des instructions sur l'enregistrement et la lecture des morceaux stockés dans la mémoire interne de l'instrument, et la section **Réglages** (page 29) décrit les réglages permettant d'ajuster certaines caractéristiques du son et du clavier, ainsi que la fonctionnalité MIDI de base.

Enfin, la section **Annexe** (page 40) inclut les listes de morceaux de démonstration, Concert Magic et de la fonction Lesson, un guide de dépannage, des consignes de montage, des informations de référence sur MIDI, et une fiche technique complète.

■ Caractéristiques principales du KDP110

Mécanique Responsive Hammer Compact II (RHC II) avec marteaux lestés

La nouvelle mécanique *Responsive Hammer Compact II (RHC II)* a été développée pour reproduire le toucher unique d'un piano à queue. Les marteaux des touches sont lestés de façon à refléter la sensation du toucher des marteaux plus lourds des basses et des marteaux plus légers des aigus des pianos acoustiques, avec sur chaque touche noire et blanche un revêtement mat qui accroît la facilité de jeu. Comme d'autres mécaniques des pianos numériques Kawai, la *RHC II* intègre une détection de vitesse de marteaux à trois capteurs ainsi qu'une mécanique sans ressorts pour une expérience de jeu naturelle, équilibrée et fluide.

Malgré son poids léger et un design compact, la mécanique RHC II permet aux pianistes expérimentés de s'exprimer avec confiance, tant dans les fortissimo puissants que dans la nuance délicate et douce des passages pianissimo.

Technologie sonore Harmonic Imaging™ (HI), échantillonnage d'un piano à 88 touches

Le piano numérique KDP110 capture le beau son du piano à queue de concert très acclamé et fait main de Kawai, avec les 88 touches de cet instrument exceptionnel enregistrées méticuleusement, analysées et reproduites fidèlement grâce à la technologie propriétaire *Harmonic Imaging™*. Ce processus unique recrée exactement la plage dynamique étendue du piano à queue d'origine, offrant aux pianistes un niveau extraordinaire d'expressivité, du pianissimo le plus doux au fortissimo le plus puissant et le plus audacieux.

Des effets de réverbération simulant l'environnement acoustique de Room, Lounge, Small Hall, Concert Hall, Live Hall ou Cathedral sont également appliqués, ce qui produit une tonalité de piano riche et vibrante avec un réalisme et une authenticité à couper le souffle.

Connectivité Bluetooth® MIDI intégrée

En sus de la connexion standard MIDI qui permet de connecter d'autres instruments, le piano numérique KDP110 intègre la technologie *Bluetooth MIDI* qui permet la communication sans fil avec tablettes, smartphones ou portables. Après jumelage d'un appareil, le piano numérique KDP110 peut recevoir des apps musicales pour une expérience de jeu et d'apprentissage encore plus ludique.

* La disponibilité de la technologie Bluetooth dépend du pays d'utilisation de l'instrument.

Enregistreur interne de morceaux, fonction Lesson intégrée

Le piano numérique KDP110 permet l'enregistrement, le stockage en mémoire interne et la lecture de trois morceaux différents avec une simple pression de bouton.

En outre, la fonction Lesson est pratique et permet à des pianistes en herbe d'apprendre le piano à l'aide d'une collection d'études intégrées de Beyer, Czerny et Burgmüller, ou de morceaux des livres de leçons *Alfred* connus. Les parties pour main gauche et main droite de chaque morceau peuvent être pratiquées séparément. L'ajustement du tempo permet aussi d'améliorer les passages plus difficiles.

Règles de sécurité

CONSERVEZ CES INSTRUCTIONS

INSTRUCTIONS RELATIVES AU RISQUES D'INCENDIE, D'ELECTROCUTION, OU DE BLESSURE D'UNE PERSONNE

	CAUTION RISK OF ELECTRIC SHOCK DO NOT OPEN		AVERTISSEMENT POUR REDUIRE LES RISQUES D'INCENDIE OU D'ELECTROCUTION, PROTEGEZ CET APPAREIL DE LA PLUIE OU DE L'HUMIDITE.
---	---	---	--

AVIS : RISQUE DE CHOC ELECTRIQUE - NE PAS OUVRIR.

POUR REDUIRE LES RISQUES D'INCENDIE OU D'ELECTROCUTION, N'OUVREZ PAS L'ADAPTATEUR SECTEUR.
A L'INTERIEUR, AUCUNE PARTIE N'EST REPARABLE PAR L'UTILISATEUR.
POUR LA MAINTENANCE, ADRESSEZ-VOUS A DU PERSONNEL QUALIFIE.



Le symbole de l'éclair avec une pointe de flèche à l'intérieur d'un triangle équilatéral met en garde l'utilisateur contre la présence de tension dangereuse, non isolée, à l'intérieur de l'appareil, dont l'amplitude peut être suffisante pour induire un risque d'électrocution d'une personne.



Le point d'exclamation à l'intérieur d'un triangle équilatéral alerte l'utilisateur de la présence de règles d'utilisation et d'entretien importantes dans la notice qui accompagne l'appareil.

Exemples de symboles graphiques



Indique que des précautions doivent être prises.
L'exemple indique à l'utilisateur qu'il doit faire attention à ne pas se faire coincer les doigts.



Indique une manipulation interdite.
L'exemple indique que le démontage de l'appareil est interdit.



Indique qu'une manipulation doit être effectuée.
L'exemple indique à l'utilisateur qu'il doit débrancher le câble d'alimentation de la prise secteur.

Lisez toutes les instructions avant d'utiliser cet appareil.

AVERTISSEMENT - Lors de l'utilisation d'appareils électriques, des précautions de base doivent toujours être prises. Les précautions qui suivent en font partie.



AVERTISSEMENT

Indique un risque potentiel qui peut entraîner la mort, ou de graves lésions, si l'appareil n'est pas manipulé correctement.

L'appareil doit être branché sur une prise secteur qui délivre la tension spécifiée.

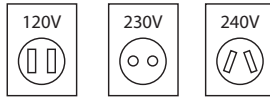

- Utiliser l'adaptateur secteur fourni avec l'appareil, ou un de ceux recommandés par KAWAI.
- Si vous utilisez un câble d'alimentation secteur, vérifiez que la forme de la prise soit la bonne, et qu'il soit conforme à la tension d'alimentation spécifiée.
- Le non respect de ces instructions peut causer un incendie.

Ne pas brancher ou débrancher le câble d'alimentation avec les mains humides.



Vous pourriez vous électrocuter.

Faites attention de ne pas introduire un produit étranger à l'intérieur de l'appareil.

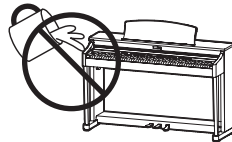

L'introduction d'eau, d'aiguilles ou d'épingles à cheveux, peut provoquer une panne ou un court-circuit. Ce produit doit être mis à l'abri des écoulements ou projections d'eau. Ne jamais placer sur le produit des objets contenant des liquides, tels que des vases ou autres récipients.

La banquette doit être utilisée convenablement (elle doit être utilisée seulement pour jouer l'instrument).

- Ne pas jouer avec ou se mettre debout sur la banquette.
- Une seule personne doit s'asseoir sur la banquette.
- Ne pas s'asseoir sur la banquette pendant le réglage de la hauteur.
- Ne pas s'asseoir sur la banquette lors de l'ouverture du couvercle.

Si vous ne respectez pas ces instructions vous pourriez être blessé, car la banquette pourrait tomber, ou car vos doigts pourraient être coincés.

N'utilisez pas le casque longtemps à fort volume.

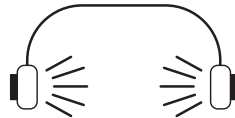

Si vous le faisiez vous pourriez avoir des problèmes d'audition.

Ne pas s'appuyer contre le clavier.

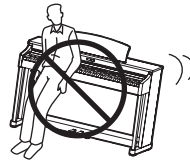

Cela pourrait provoquer la chute de l'appareil, et engendrer des blessures.

Vous ne devez pas démonter, réparer ou modifier l'appareil.

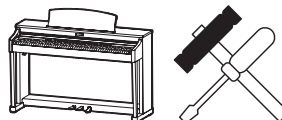

Vous pourriez provoquer une panne, une électrocution ou un court-circuit.

Lorsque vous débranchez le câble secteur, faites-le en maintenant et en tirant la prise pour la déconnecter.



- Si vous tirez sur le câble, vous pourriez l'endommager en provoquant un incendie, une électrocution, ou un court-circuit.

Ce produit n'est pas totalement déconnecté du circuit électrique lorsqu'il est mis hors tension par le bouton d'arrêt. Si l'appareil ne doit pas être utilisé pendant une longue période, débranchez le câble d'alimentation de la prise secteur.



- Si vous ne le faisiez pas la foudre pourrait provoquer un incendie.
- Si vous ne le faisiez pas, la surchauffe de l'appareil pourrait provoquer un incendie.

Il se peut que cet appareil soit équipé avec une fiche secteur polarisée (une languette plus large que l'autre). C'est une mesure de sécurité. Si vous ne pouvez pas brancher la fiche dans la prise secteur, contactez un électricien qui remplacera votre prise. Ne supprimez pas le détrompeur de la fiche.

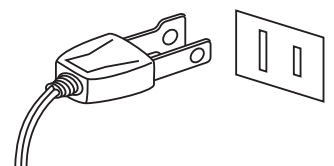

Il est recommandé de placer l'instrument à proximité de la prise de courant et de positionner le cordon d'alimentation secteur de telle sorte qu'il puisse être débranché rapidement en cas d'urgence, le courant électrique étant toujours présent tant que la prise est branchée même si le bouton de mise en marche est sur la position arrêt.



PRECAUTION

Indique un risque potentiel qui peut entraîner la détérioration, ou des dommages, pour l'appareil ou ses propriétés, si celui-ci n'est pas manipulé correctement.

Ne pas utiliser l'appareil dans les lieux suivants.

- Lieux exposés aux rayons directs du soleil, comme la proximité des fenêtres.
- Lieux surchauffés, comme la proximité des radiateurs.
- Lieux très froid, comme à l'extérieur.
- Lieux très humides.
- Lieux où la présence de poussière ou de sable est importante.
- Lieux où l'appareil est exposé à des vibrations excessives.

L'utilisation de l'appareil dans un de ces lieux peut entraîner une panne de celui-ci. Votre piano doit être utilisé uniquement dans un milieu tempéré (non dans un climat tropical).

Pour l'alimentation de cet instrument, utilisez exclusivement l'adaptateur secteur fourni.

- N'utilisez pas d'autres adaptateurs secteur pour alimenter cet instrument.
- N'utilisez pas l'adaptateur secteur ou le cordon d'alimentation fourni pour alimenter d'autres appareils.

Avant de brancher le câble d'alimentation, assurez-vous que cet appareil, et les autres appareils, soient en position Arrêt (OFF).

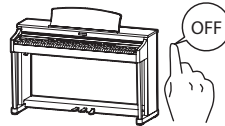

Le non respect de cette consigne peut engendrer la panne de cet appareil, ou des autres appareils.

Faites attention de ne pas lâcher l'appareil.

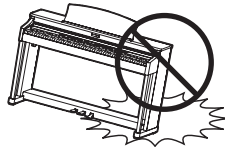

L'appareil est lourd, et il doit être porté par plus de deux personnes. La chute de l'appareil peut entraîner la panne.

Ne placez pas l'appareil à proximité de matériels électriques tels que les télévisions et les radios.

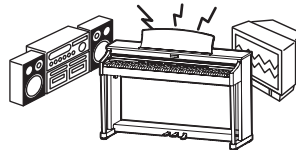

- Si vous le faisiez l'appareil pourrait générer du bruit.
- Si cet appareil génère du bruit, éloignez-le suffisamment des autres appareillages électriques, ou branchez-le sur une autre prise secteur.

Lorsque vous branchez le câble d'alimentation et les autres câbles, faites attention de ne pas les emmêler.



Si vous négligez ceci, il pourrait en résulter un incendie, une électrocution, ou un court-circuit.

Ne pas nettoyer l'appareil avec du benzène ou du diluant.



- L'utilisation de ces produits pourrait entraîner une décoloration ou une déformation de l'appareil.
- Pour nettoyer cet appareil, utilisez un chiffon doux imprégné d'eau tiède, essorez-le bien, puis frottez délicatement l'appareil.

Ne pas se tenir debout sur l'appareil, ou le surcharger.



- Si vous le faisiez, vous pourriez déformer ou provoquer la chute de l'appareil, en entraînant une panne ou des blessures.

Ne pas poser sur votre instrument des sources de flammes nues telles que chandelier, bougie etc...

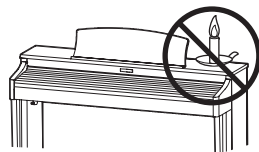

Ceux-ci pourraient tomber et provoquer un incendie.

Assurez-vous que les orifices de ventilation de l'instrument ne soient pas obstrués par des objets, tels que des journaux, des napperons, des rideaux, etc.

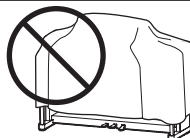

Vous risqueriez de provoquer une surchauffe du produit, ce qui pourrait entraîner un incendie.

Votre piano doit être placé à un endroit tel que sa position n'altère pas sa propre ventilation. Gardez une distance minimum de 5 cm autour de l'instrument pour une aération suffisante. Assurez-vous de ne pas obstruer les ouïes de ventilation de votre instrument par des objets, tels que journaux, napperons, rideaux etc.

Cet appareil doit être utilisé seulement avec le stand fourni par le fabricant.

L'appareil doit être révisé par du personnel qualifié lorsque :

- **Le câble ou la prise d'alimentation sont endommagés.**
- **Des objets sont tombés, ou du liquide à été renversé à l'intérieur de l'appareil.**
- **L'appareil a été exposé à la pluie.**
- **L'appareil ne semble pas fonctionner normalement, ou manifeste un changement marqué dans ses performances.**
- **L'appareil est tombé, ou son meuble est endommagé.**

Dépannage

Si quelque chose d'anormal se passe dans l'appareil, éteignez-le immédiatement (position OFF), déconnectez le câble d'alimentation, et contactez le magasin qui vous a vendu l'appareil.

ATTENTION:

Pour éviter les chocs électriques, introduire la lame la plus large de la fiche dans la borne correspondante de la prise et pousser jusqu'au fond.



Information sur les déchets industriels à destination des usagers

Si votre produit porte le marquage du symbole de recyclage, cela signifie que, à la fin de sa vie, vous devez le remettre de façon séparée dans un centre de collecte de déchets approprié.

Vous ne devez pas le remettre avec les déchets ménagers. Remettre ce produit dans un centre de collecte de déchets approprié évitera de potentiels effets négatifs sur l'environnement et sur la santé qui pourraient survenir dans le cas contraire du fait d'un traitement des déchets non adapté.

Pour de plus amples détails, merci de contacter les instances locales. (union européenne seulement)

La référence commerciale est inscrite sur une étiquette en dessous de votre instrument, conformément à l'indication ci-dessous.

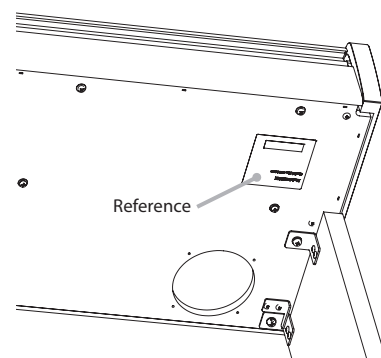

A propos de Bluetooth

- Le nom et les logos Bluetooth® sont des marques enregistrées et restent la propriété de Bluetooth SIG, Inc. L'utilisation de ces marques par Kawai Musical Instruments Mfg. Co., Ltd. est régie par une licence d'exploitation. Les autres marques et logos sont ceux de leurs propriétaires respectifs.
- Bande de fréquence de la radio: 2400~2483,5 MHz Puissance: 2,5 mW
- Fonction Bluetooth disponible selon les marchés.



Table des matières

Avant-propos	3
Règles de sécurité	4
Table des matières	9

Préparation avant l'emploi

Nomenclature et Fonctions	10
Installation du piano	11

Jouer du piano

Sélection de sons	12
Utilisation des pédales	13
Dual Mode (Mode Double)	14
Four Hands Mode (Mode Quatre Mains)	15
Metronome (Métronome)	16

Morceaux internes

Morceaux de démonstration	17
Concert Magic	18
Modes de démonstration Concert Magic	19
Mode Concert Magic	20
Types d'arrangement des morceaux Concert Magic	21
Liste des morceaux Concert Magic	22
Fonction Lesson (Leçon)	23
1. Sélection d'un livre de leçons/morceau de leçon ...	23
2. Écoute du morceau de leçon sélectionné	24
3. Pratique des parties pour main droite/gauche séparément	25

Enregistreur

Enregistreur	27
1. Enregistrement d'un morceau	27
2. Lecture d'un morceau	28
3. Effacement des morceaux enregistrés	28

Réglages

Réglages de clavier et son	29
1. Damper Resonance (Résonance d'éteuffoir)	30
2. Reverb (Réverbération)	31
3. Touch (Toucher)	32
4. Tuning (Accorder)	33
5. Transpose (Transpose)	34
6. Brilliance (Brillance)	34
7. Virtual Technician (Smart mode) (Technicien virtuel (Mode intelligent))	35
8. Spatial Headphone Sound	36
9. Phones Type (Type de casque)	37
Auto Power Off (Arrêt automatique)	38
Bluetooth® MIDI	39

Annexe

Connexion à d'autres appareils	40
USB MIDI (connecteur USB to Host)	41
Résolution des problèmes	42
Consignes de montage	43
Liste des morceaux de démonstration	47
Liste des morceaux Concert Magic	47
Listes des morceaux pour la fonction Lesson ..	48
Spécifications	50

Nomenclature et Fonctions

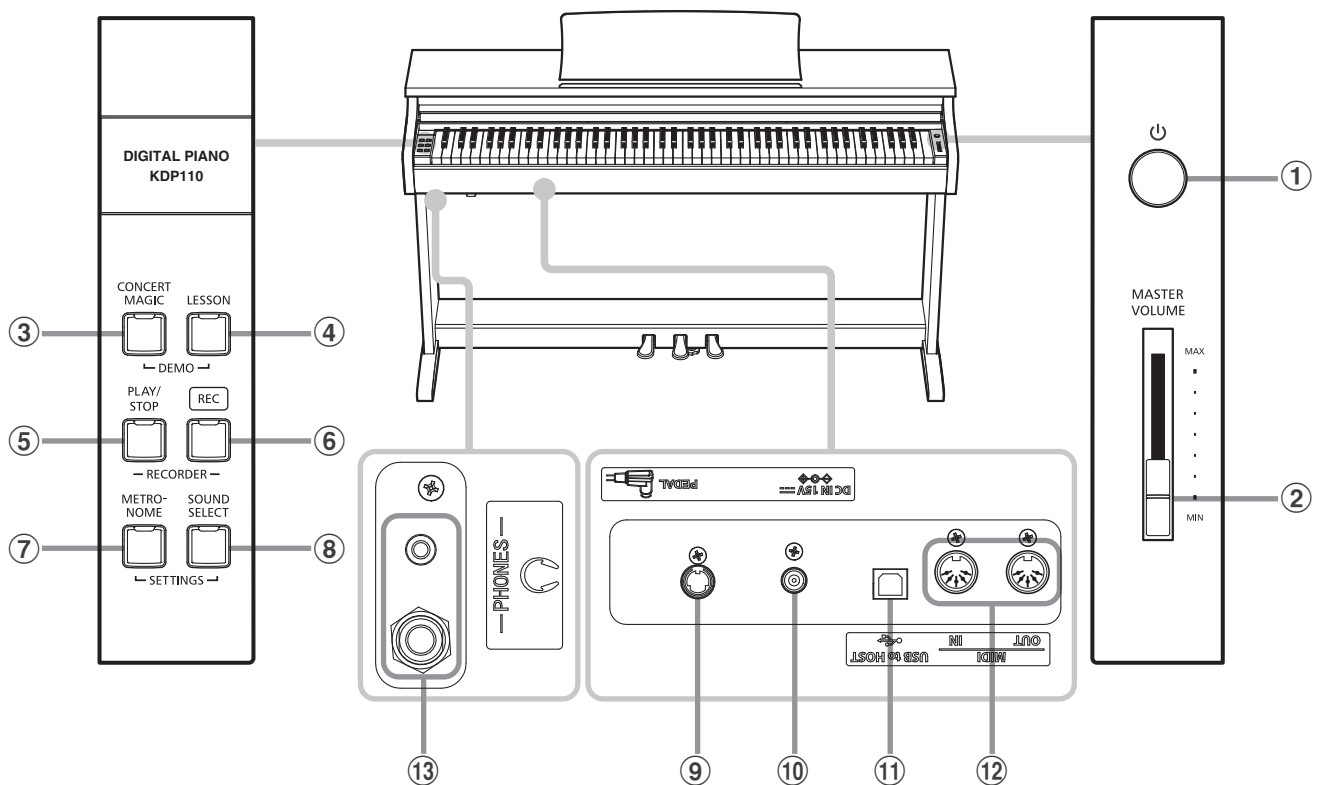

① Interrupteur POWER

Cet interrupteur sert à allumer/éteindre le piano numérique KDP110.

Éteignez l'instrument quand vous avez terminé.

Pour éviter le risque de perte de données lorsque vous éteignez l'appareil en appuyant sur l'interrupteur d'alimentation, ne débranchez pas le câble d'alimentation avant que tous les voyants LED s'éteignent après avoir clignoté.

② Curseur MASTER VOLUME

Ce curseur contrôle le volume principal des haut-parleurs intégrés ou du casque (si celui-ci est connecté) du piano numérique KDP110.

③ Bouton CONCERT MAGIC

Ce bouton sert à démarrer/arrêter la lecture des morceaux Concert Magic intégrés du piano numérique KDP110.

④ Bouton LESSON

Ce bouton sert à sélectionner les morceaux de leçon intégrés du piano numérique KDP110.

⑤ Bouton PLAY/STOP

Ce bouton sert à lancer/arrêter la lecture des morceaux d'enregistreur stockés en mémoire et des morceaux de leçon intégrés du piano numérique KDP110.

⑥ Bouton REC

Ce bouton sert à enregistrer des performances dans la mémoire interne du piano numérique KDP110.

⑦ Bouton METRONOME

Ce bouton sert à activer/désactiver la fonction Métronome, et à ajuster les réglages de tempo, mesure et volume associés.

⑧ Bouton SOUND SELECT

Ce bouton sert à sélectionner les sons qui sont émis quand vous appuyez sur les touches.

⑨ Connecteur PEDAL

Ce connecteur sert à connecter le pédalier du piano numérique KDP110 à l'instrument.

⑩ Prise DC IN

Cette prise sert à raccorder l'adaptateur secteur.

⑪ Port USB to Host

Ce port sert à connecter l'instrument à un ordinateur à l'aide d'un câble USB de type «B à A» afin d'envoyer et recevoir des données MIDI.

⑫ Prises MIDI IN / OUT

Ces prises servent à connecter le piano numérique KDP110 à des appareils MIDI externes, comme d'autres instruments de musique ou un ordinateur, pour pouvoir envoyer et recevoir des données MIDI.

⑬ Prises PHONES

Ces prises servent à connecter des casques stéréo au piano numérique KDP110. Vous pouvez brancher et d'utiliser deux casques à la fois.

■ Guide d'utilisation

Le Guide d'utilisation offre un aperçu utile des divers boutons et contrôles de clavier du piano numérique KDP110. Cette feuille fait également partie de la section Annexe de ce manuel de l'utilisateur.

Installation du piano

1. Connexion de l'adaptateur secteur

Connectez l'adaptateur secteur (C.A.) à la prise DC IN sur la face cachée de l'instrument, comme indiqué ci-dessous.

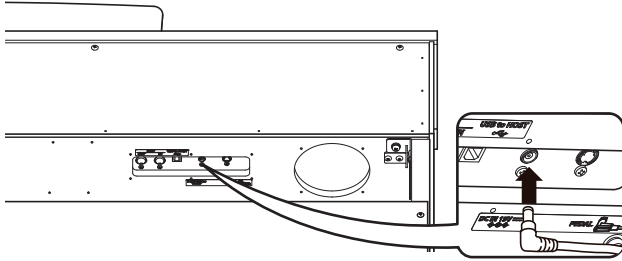

2. Connexion de l'adaptateur secteur à une prise C.A.

Connectez l'adaptateur secteur à une prise C.A.

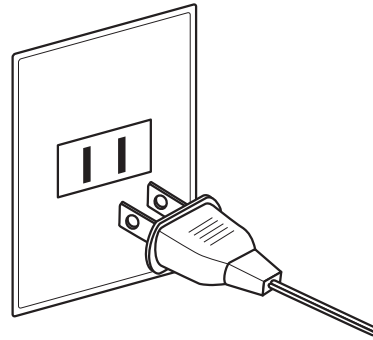

3. Mise sous tension

Appuyez sur le commutateur POWER qui se trouve à droite, sur la face avant de l'instrument.

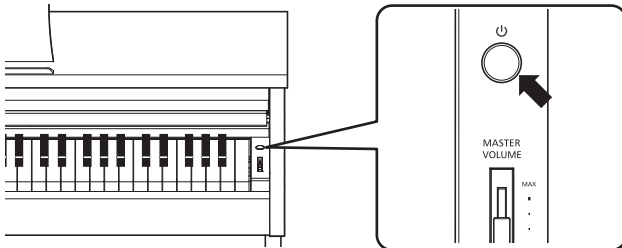

Lorsque le piano est sous tension, le voyant LED du bouton SOUND SELECT s'allume et le son Concert Grand est sélectionné automatiquement.

Pour éviter le risque de perte de données lorsque vous éteignez l'appareil en appuyant sur l'interrupteur d'alimentation, ne débranchez pas le câble d'alimentation avant que tous les voyants LED s'éteignent après avoir cligné.

■ Utilisation du casque

Utilisez les prises se trouvant à gauche, sous le clavier, pour connecter un casque stéréo au piano numérique KDP110.

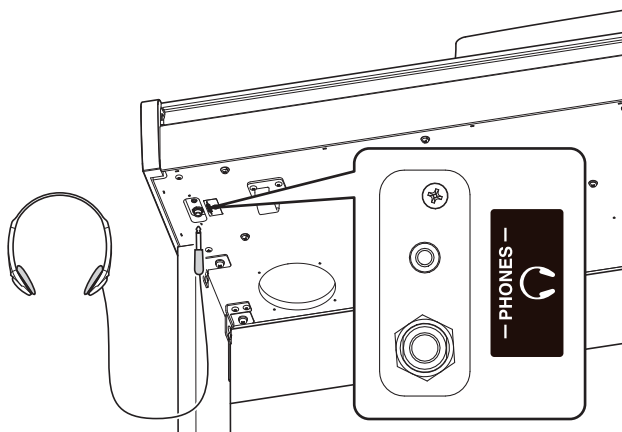

Il est possible de brancher et d'utiliser deux casques à la fois. Aucun son n'est émis par les haut-parleurs quand un casque est branché.

4. Réglage du volume

Déplacez le curseur MASTER VOLUME vers le haut et le bas pour augmenter et baisser le volume des haut-parleurs de l'instrument, ou du casque éventuellement connecté.

Ajustez le volume à un niveau d'écoute confortable. Le milieu est en général un bon point de départ.

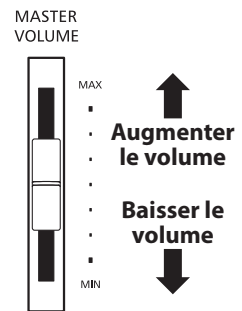

■ Réglage de la vis de support de pédales

Une vis de support de pédales est fixée à la base du pédalier pour stabiliser ce dernier lorsque vous appuyez sur les pédales. Tournez la vis dans le sens contraire des aiguilles d'une montre jusqu'à ce qu'elle touche le sol et soutienne fermement les pédales.

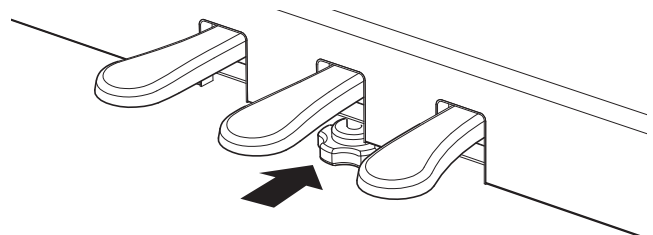

Lorsque vous déplacez l'instrument, ajustez ou enlevez toujours la vis de support de pédales, puis réajustez-la lorsque l'instrument est dans sa nouvelle position.

Sélection de sons

Le piano numérique KDP110 offre 15 sons d'instrument différents, sélectionnables de deux manières. Par défaut, le son Concert Grand est sélectionné automatiquement lors de la mise en marche de l'instrument.

■ Sons d'instrument

PIANO		E.PIANO / ORGAN		OTHERS	
1	Concert Grand	1	Classic E.Piano	1	Harpichord
2	Studio Grand	2	Modern E.Piano	2	Vibraphone
3	Mellow Grand	3	Jazz Organ	3	String Ensemble
4	Modern Piano	4	Church Organ	4	Slow Strings
				5	Choir
				6	New Age Pad
				7	Atmosphere

■ Sélection d'un son : Méthode 1

Appuyez à plusieurs reprises sur le bouton SOUND SELECT pour parcourir les 15 sons d'instrument disponibles.

[Mise sous tension]

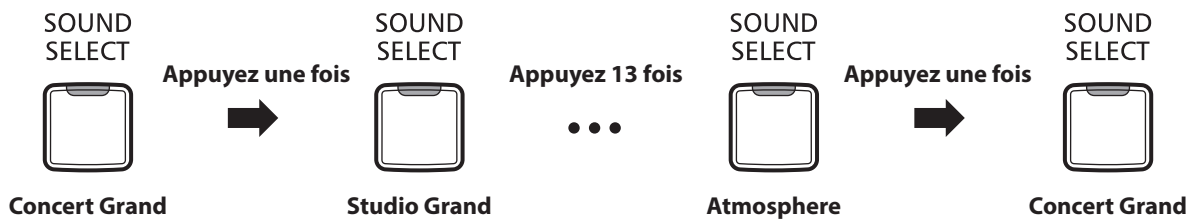

■ Sélection d'un son : Méthode 2

Appuyez sur le bouton SOUND SELECT et maintenez-le enfoncé, puis appuyez sur une des 15 touches blanches les plus basses pour sélectionner un son d'instrument précis.

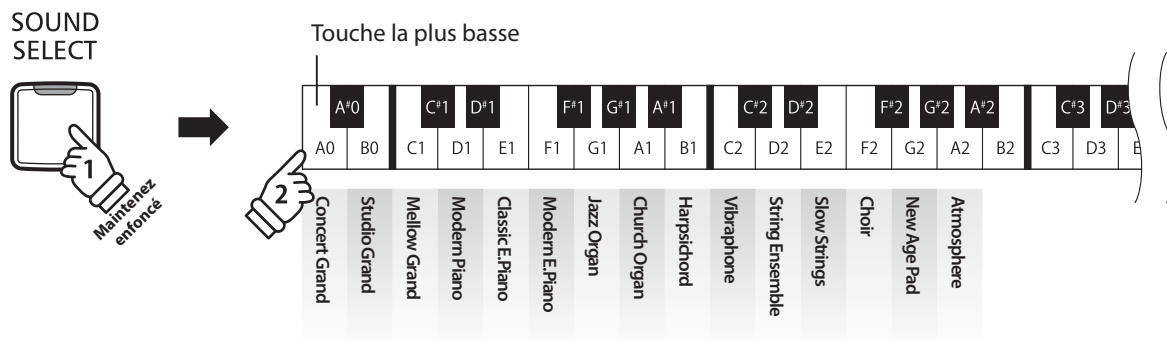

Utilisation des pédales

Comme un piano à queue, le piano numérique KDP110 a trois pédales : sustain, sostenuto et douce.

■ Pédale de sustain (pédale de droite)

Enfoncée, cette pédale prolonge le son quand les mains ne sont plus en contact avec le clavier, ce qui enrichit considérablement le son du piano, tout en assistant les transitions lisses des passages legato.

La pédale de sustain est capable de répondre à la mi-pédale.

■ Pédale douce (pédale de gauche)

Appuyez sur cette pédale pour adoucir le son en réduisant son volume.

Quand le son Jazz Organ est sélectionné, la pédale douce sert aussi à faire passer cette simulation de haut-parleur rotatif de « Lent » à « Rapide » et vice-versa.

■ Vis de support de pédales

Si la vis de support de pédales n'est pas en contact avec le sol, le pédalier peut être endommagé. Assurez-vous que cette vis est en pleine extension et soutient fermement les pédales.



Lorsque vous déplacez l'instrument, ajustez ou enlevez toujours la vis de support de pédales, puis réajustez-la lorsque l'instrument est dans sa nouvelle position.

■ Entretien des pédales

Si la surface des pédales se salit, nettoyez-les avec une éponge vaisselle sèche.

Ne tentez pas de nettoyer les pédales avec des solvants de dérouillage, des abrasifs ou des limes.

■ Pédalier Grand Feel

Le piano numérique KDP110 dispose du nouveau pédalier Grand Feel qui copie les trois pédales : la pédale de sustain, la pédale de sostenuto et la pédale douce de l'ancien piano à queue de concert de Kawai.

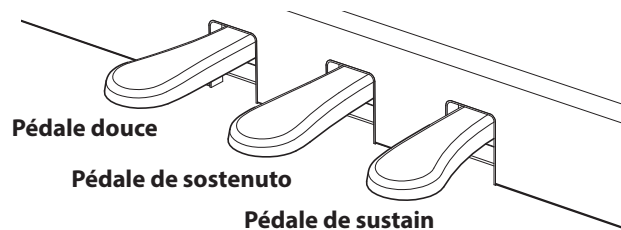

■ Pédale de sostenuto (pédale du milieu)

Le fait d'appuyer sur cette pédale après avoir joué au clavier et avant de relâcher les touches permet de tenir uniquement le son des notes venant d'être jouées. Le fait d'appuyer sur une touche du clavier après avoir appuyé sur la pédale de sostenuto ne permet pas de tenir le son des notes.

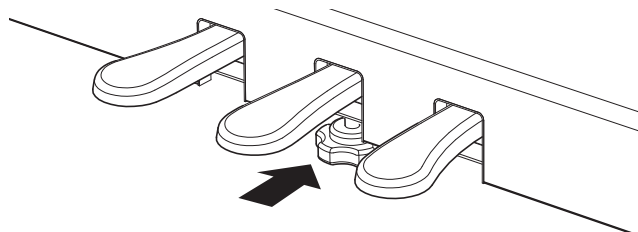

Dual Mode (Mode Double)

La fonction Mode Double permet de superposer deux sons pour créer un son plus complexe. Par exemple, une combinaison de piano et de cordes, ou de piano électrique et de clavecin, etc.

■ Activation de Mode Double : Méthode 1

Appuyez sur le bouton SOUND SELECT et maintenez-le enfoncé, puis appuyez sur deux des 15 touches blanches les plus basses simultanément. Les sons correspondant aux deux touches sont alors superposés.

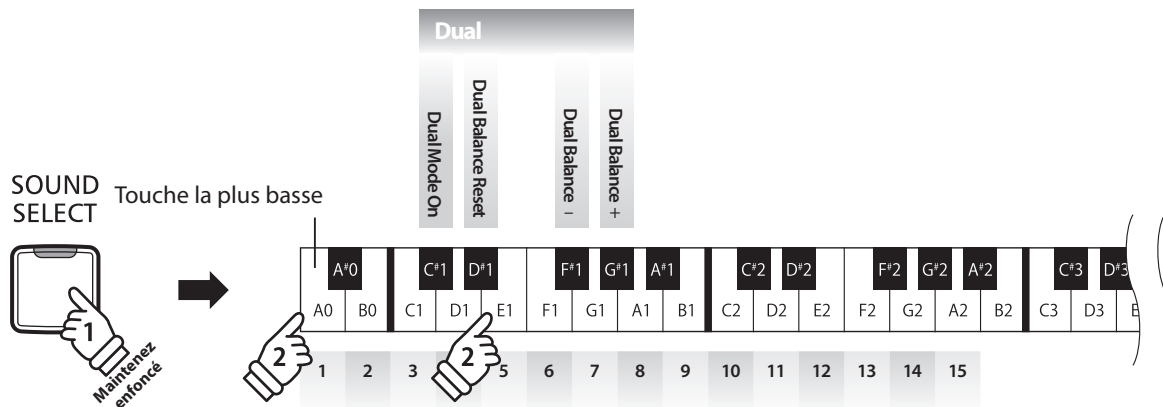

■ Activation de Mode Double : Méthode 2

Appuyez sur le bouton SOUND SELECT et maintenez-le enfoncé, puis appuyez sur la touche C#1. Tout en maintenant toujours le bouton SOUND SELECT enfoncé, appuyez sur deux des 15 touches blanches les plus basses dans l'ordre.

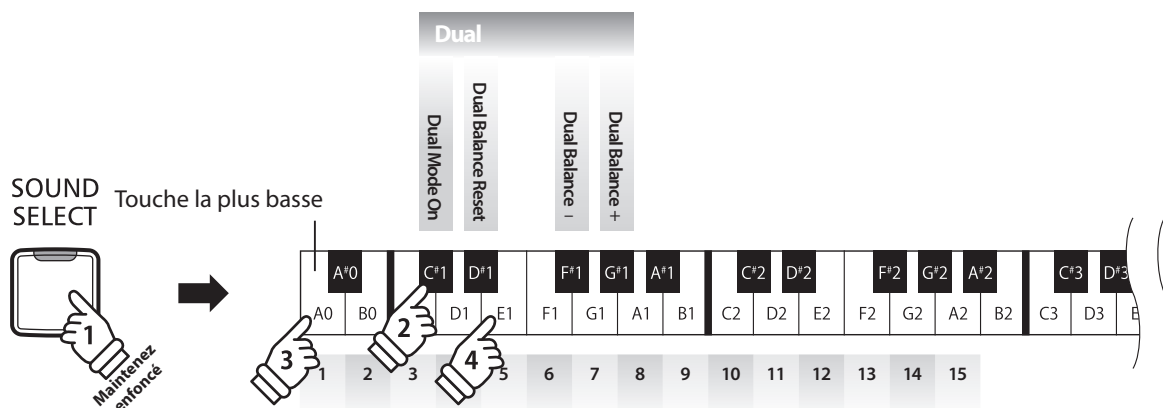

■ Réglage de balance de volume

Appuyez sur le bouton SOUND SELECT et maintenez-le enfoncé, puis appuyez sur les touches fa dièse (F#1) ou Sol dièse (G#1) à plusieurs reprises pour augmenter ou baisser la balance de volume entre les deux sons, ou la touche D#1 pour réinitialiser le volume.

■ Sortie de Mode Double

Appuyez sur le bouton SOUND SELECT. Le son Concert Grand est sélectionné automatiquement et le fonctionnement normal de l'instrument est rétabli.

Four Hands Mode (Mode Quatre Mains)

La fonction Mode Quatre Mains divise le clavier en deux sections, avec la pédale de sustain (droite) et la pédale douce (gauche) servant de pédales de sustain indépendantes pour chaque section. L'octave/ton de chaque section est également ajusté, ce qui permet à deux personnes de jouer du piano en duo dans la même étendue de clavier avec un seul instrument.

■ Activation de Four Hands Mode (Mode Quatre Mains)

Appuyez sur le bouton LESSON et maintenez-le enfoncé, puis appuyez sur la touche D#3 comme illustré ci-dessous.

Le voyant LED du bouton LESSON commence à clignoter, indiquant que le mode Quatre Mains est activé.

* Le son de clavier sélectionné peut toujours être changé quand le mode Quatre Mains est activé.

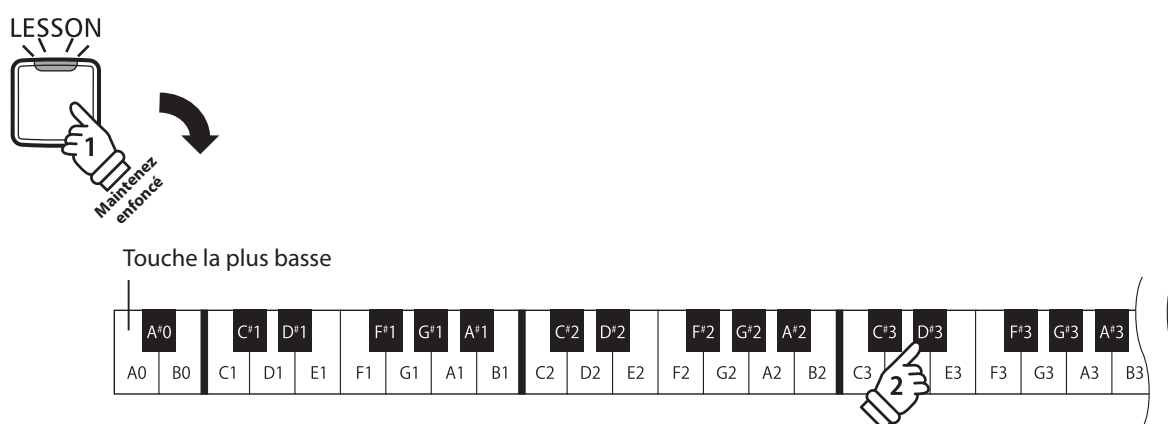

■ Sortie de Four Hands Mode (Mode Quatre Mains)

Appuyez sur le bouton LESSON.

L'instrument repasse alors en fonctionnement normal.

- * Lorsque le mode Quatre Mains est activée, tout nouveau son que vous choisissez affecte la section gauche et la section droite.
- * Le point de division de le mode Quatre Mains est la touche F4 et ne peut être changé.
- * La pédale de sostenuto affecte uniquement les sons produits avec la section supérieure.

Metronome (Métronomie)

La fonction Metronome assure un battement régulier qui vous aide à pratiquer le piano à un tempo constant. Vous pouvez ajuster la mesure, le volume et le tempo du métronome.

■ Mise en marche/arrêt du métronome

Appuyez sur le bouton METRONOME.

Le métronome commence à compter et le voyant LED du bouton METRONOME s'allume pour indiquer que le métronome est actuellement utilisé.

METRO-
NOME



* Par défaut, le métronome compte avec une mesure 1/4 à 120 bpm.

Appuyez à nouveau sur le bouton METRONOME pour arrêter le métronome.

■ Changement de mesure au métronome

Appuyez sur le bouton METRONOME et maintenez-le enfoncé, puis appuyez sur les 7 touches noires les plus basses, comme illustré ci-dessous.

■ Réglage du volume de métronome

Appuyez sur le bouton METRONOME et maintenez-le enfoncé, puis appuyez sur les touches -/+ comme illustré ci-dessous.

* Le métronome permet sept mesures différentes :

1/4, 2/4, 3/4, 4/4, 5/4, 3/8 et 6/8.

METRO-
NOME

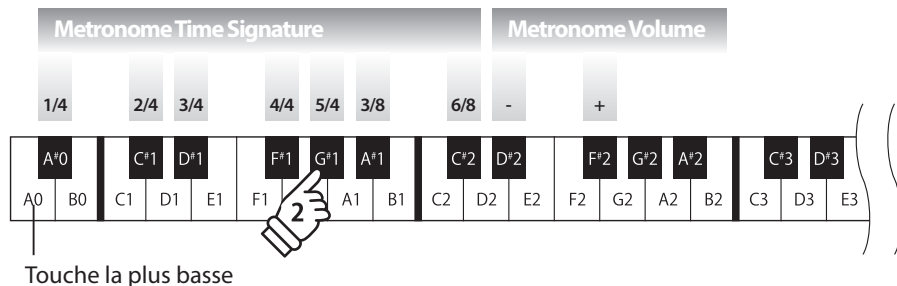

■ Réglage du tempo de métronome

Appuyez sur le bouton METRONOME et maintenez-le enfoncé, entrez le tempo désiré à l'aide des 12 touches blanches les plus basses indiquées ci-dessous, puis relâchez le bouton METRONOME.

* Le tempo du métronome peut être ajusté dans une plage comprise entre 10 et 300 bpm.

* Le tempo du métronome peut être spécifié de manière précise, ou abaissé et relevé progressivement.

METRO-
NOME

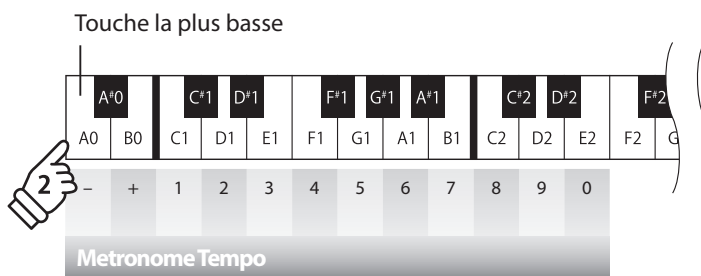

Méthode 1

Tout en appuyant sur le bouton METRONOME, appuyez sur les touches 1, 5 et 0 pour fixer le tempo à 150 bpm, ou sur les touches 8 et 5 pour le fixer à 85 bpm.

Méthode 2

Tout en appuyant sur le bouton METRONOME, appuyez à plusieurs reprises sur les touches - / + pour abaisser ou relever progressivement le tempo par incréments de 2 bpm.

Il est également possible de régler le tempo du métronome de façon à l'adapter à des termes musicaux tels que l'allegro ou l'andante.

Méthode 3

Tout en appuyant sur le bouton METRONOME, appuyez sur les touches C3~E5 pour sélectionner le tempo désiré.

Morceaux de démonstration

Le piano numérique KDP110 inclut une sélection de morceaux de démonstration pour présenter chaque son interne.

■ Morceaux de démonstration

Nom de son	Nom de morceau	Compositeur
Concert Grand	La Campanella	Liszt
Studio Grand	Original	Kawai
Mellow Grand	Sonata No.30 Op.109	Beethoven
Modern Piano	Original	Kawai
Classic E.Piano	Original	
Modern E.Piano	Original	
Jazz Organ	Original	
Church Organ	Chorale Prelude "Wachet auf, ruft uns die Stimme."	Bach
Harpsichord	French Suite No.6	Kawai
Vibraphone	Original	
String Ensemble	Le quattro stagioni: la "Primavera"	
Slow Strings	Original	
Choir	Londonderry Air	Irish folk song
New Age Pad	Original	Kawai
Atmosphere	Original	

* Kawai regrette de ne pas disposer des partitions originales des titres de démonstration.

1. Lecture des morceaux de démonstration

Appuyez simultanément sur les boutons CONCERT MAGIC et LESSON.

Les voyants LED des boutons CONCERT MAGIC et LESSON se mettent à clignoter et la lecture du morceau de démonstration du son Concert Grand commence.

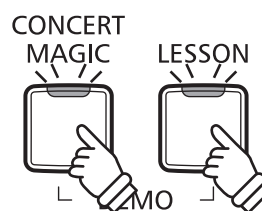

* Lorsque le morceau de démonstration Concert Grand est terminé, un autre morceau de démonstration est sélectionné au hasard. Ce processus continue jusqu'à la fin de tous les morceaux de démonstration.

Appuyez sur le bouton CONCERT MAGIC ou le bouton LESSON pour arrêter la démonstration.

2. Sélection d'un morceau de démonstration

Pendant la lecture de la démonstration :

Pour écouter le morceau de démonstration d'un son précis, appuyez sur le bouton SOUND SELECT et maintenez-le enfoncé, puis appuyez sur une des 15 touches blanches les plus basses affectées au son désiré.

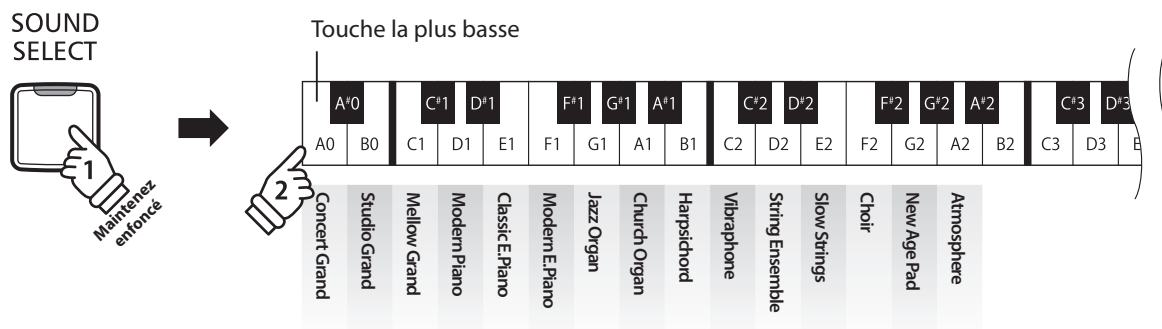

Vous pouvez aussi appuyer sur le bouton SOUND SELECT pour sauter au morceau de démonstration suivant.

Concert Magic

La fonction Concert Magic permet à des novices complets d'apprécier le piano en sélectionnant simplement un des 40 morceaux préprogrammés, puis en tapant sur le clavier avec un rythme et un tempo réguliers.

Les morceaux Concert Magic sont classés par groupe et les 40 touches les plus basses du clavier leur sont affectées. Pour une liste complète des morceaux Concert Magic disponibles, reportez-vous à la page 22 de ce manuel.

1. Sélection d'un morceau Concert Magic

Appuyez sur le bouton CONCERT MAGIC et maintenez-le enfoncé, puis appuyez sur la touche correspondant au morceau Concert Magic désiré.

Le voyant LED du bouton CONCERT MAGIC s'allume, ce qui indique l'emploi du mode de lecture Concert Magic.

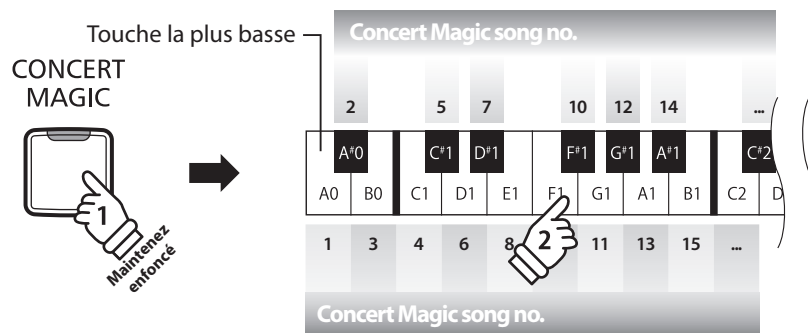

2. Écoute du morceau Concert Magic sélectionné

Appuyez sur le bouton PLAY/STOP.

Le voyant LED du bouton PLAY/STOP s'allume et la lecture du morceau Concert Magic sélectionné commence.

* Le morceau sélectionné est lu à plusieurs reprises jusqu'à ce que vous l'arrêtez.

* Pour écouter un morceau Concert Magic différent, répétez les étapes ci-dessus.

Appuyez de nouveau sur le bouton CONCERT MAGIC ou PLAY/STOP pour arrêter le morceau.

PLAY/
STOP



3. Exécution du morceau Concert Magic sélectionné

Appuyez sur les touches du clavier.

Le morceau avance chaque fois qu'une touche est enfoncée.

Appuyez légèrement sur les touches pour produire un son doux, lourdement pour obtenir un son fort.

De même, appuyez rapidement sur les touches pour augmenter le tempo du morceau, lentement pour le réduire.

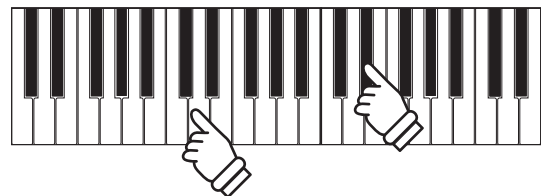

■ Sortie du mode de lecture Concert Magic

Appuyez sur le bouton CONCERT MAGIC.

Le voyant LED du bouton CONCERT MAGIC s'éteint et l'instrument repasse au mode de fonctionnement normal.

CONCERT
MAGIC



Modes de démonstration Concert Magic

Les modes de démonstration Concert Magic permettent l'écoute des morceaux Concert Magic d'une des trois manières suivantes : « Lecture de tous les morceaux », « Lecture par catégorie » et « Lecture aléatoire »

■ Lecture de tous les morceaux

Appuyez sur le bouton CONCERT MAGIC, puis sur le bouton PLAY/STOP.

Le voyant LED du bouton PLAY/STOP s'allume et la lecture des morceaux Concert Magic commence par ordre numérique.

Appuyez de nouveau sur le bouton CONCERT MAGIC ou PLAY/STOP pour arrêter la lecture du morceau.



■ Lecture par catégorie

Appuyez sur le bouton CONCERT MAGIC et maintenez-le enfoncé, puis appuyez sur la touche correspondant au morceau Concert Magic souhaité.

Tout en maintenant enfoncé le bouton CONCERT MAGIC, appuyez sur le bouton LESSON.

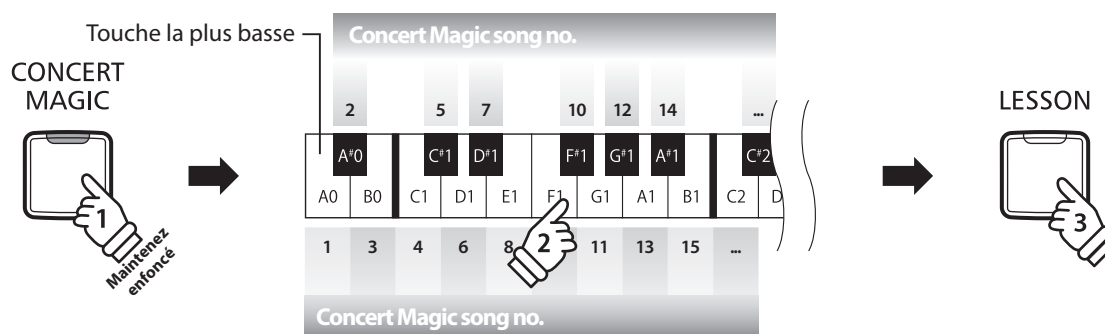

Le morceau Concert Magic sélectionné commence.

* Quand le morceau sélectionné se termine, la lecture du morceau suivant dans la même catégorie commence automatiquement.

■ Lecture aléatoire

Appuyez sur le bouton CONCERT MAGIC, puis sur le bouton LESSON.

Le piano numérique KDP110 joue le premier morceau Concert Magic, suivi des 39 morceaux Concert Magic restants dans un ordre aléatoire.

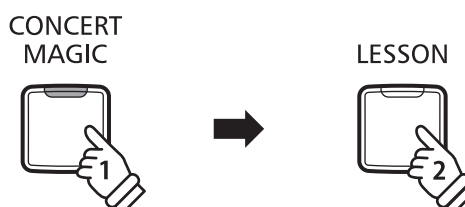

Mode Concert Magic

Le réglage de Mode Concert Magic change le mode de jeu Concert Magic, ce qui permet de jouer tous les morceaux Concert Magic en tapant simplement sur une touche avec un battement constant et régulier, quel que soit le type d'arrangement du morceau.

■ Mode Concert Magic

Mode Concert Magic	Description	Pédale
Normal	Les morceaux Concert Magic seront exécutés en fonction du type d'arrangement correspondant.	Soft
Steady Beat	Tous les morceaux Concert Magic seront exécutés en tapant sur la touche avec un battement constant.	Sostenuto

■ Changement de mode Concert Magic

Appuyez sur le bouton CONCERT MAGIC et maintenez-le enfoncé, puis appuyez sur la pédale affectée au mode Concert Magic désiré.

Pour sélectionner le mode Normal, appuyez sur le bouton CONCERT MAGIC et maintenez-le enfoncé, puis appuyez sur la pédale douce.

Pour sélectionner le mode Steady Beat, appuyez sur le bouton CONCERT MAGIC et maintenez-le enfoncé, puis appuyez sur la pédale de sostenuto.

Le type de mode Concert Magic sélectionné est appliqué immédiatement.

* Quand l'instrument est allumé, le réglage Concert Magic Mode est rétabli à la valeur du type par défaut (« Normal »).

Types d'arrangement des morceaux Concert Magic

Les morceaux Concert Magic sont divisés en trois types différents d'arrangement : Easy Beat (EB), Melody Play (MP) et Skillful (SK). Chaque type d'arrangement exige un niveau différent d'habileté pour une exécution correcte.

■ Easy Beat

EB

Ces morceaux sont les plus faciles à jouer. Pour les jouer, tapez simplement un battement constant et régulier sur n'importe quelle touche du clavier.

Par exemple, lorsque vous jouez le morceau « Für Elise », vous devez conserver un rythme constant et régulier pendant tout le morceau.

Tapez sur:

X X



■ Melody Play

MP

Ces morceaux sont aussi relativement faciles à jouer, surtout si vous les connaissez bien. Pour les jouer, tapez le rythme de la mélodie sur n'importe quelle touche du clavier. Il est utile de s'accompagner en chantant tout en marquant le rythme.

Par exemple, lorsque vous jouez « Twinkle, Twinkle, Little Star », vous devez jouer le rythme de la mélodie.

* Lorsque vous jouez des morceaux Concert Magic rapides, il est parfois plus facile d'appuyer sur des touches différentes avec deux doigts en alternance afin d'obtenir une plus grande vitesse.

Tapez sur:

X X X X X X X X X X X X X X X



■ Skillful

SK

La difficulté de ces morceaux va de modérément difficile à difficile. Pour les jouer, tapez le rythme de la mélodie et des notes d'accompagnement sur n'importe quelle touche du clavier.

Par exemple, lorsque vous jouez le morceau « Waltz of the Flowers », le rythme de la mélodie et de l'accompagnement doivent être joués.

Tapez sur:

X X X X X X X X X X X X X



Liste des morceaux Concert Magic

N°	Nom du morceau	Type
Children's Songs		
1	Twinkle, Twinkle, Little Star	MP
2	I'm A Little Teapot	MP
3	Mary Had A Little Lamb	MP
4	London Bridge	MP
5	Row, Row, Row Your Boat	MP
6	Frère Jacques	MP
7	Old MacDonald Had A Farm	MP

N°	Nom du morceau	Type
Christmas Songs		
8	Hark The Herald Angels Sing	MP
9	Jingle Bells	MP
10	Deck The Halls	MP
11	O Come All Ye Faithful	MP
12	Joy To The World	MP
13	Silent Night	MP
14	We Wish You A Merry Christmas	MP

N°	Nom du morceau	Type
American Classics		
15	Battle Hymn Of The Republic	MP
16	Yankee Doodle	MP
17	Londonderry Air	EB
18	Clementine	MP
19	Auld Lang Syne	MP
20	Oh Susanna	SK
21	The Camptown Races	MP
22	When The Saints Go Marching In	EB
23	The Entertainer	SK

N°	Nom du morceau	Type
Classical Selections		
24	William Tell Overture	SK
25	Andante from Symphony No.94 (Haydn)	MP
26	Für Elise	EB
27	Clair De Lune	SK
28	Skater's Waltz	SK
29	Blue Danube Waltz	SK
30	Gavotte (Gossec)	SK
31	Waltz Of The Flowers	SK

N°	Nom du morceau	Type
Special Occasions		
32	Bridal Chorus	MP
33	Wedding March	SK
34	Pomp And Circumstance	SK

N°	Nom du morceau	Type
International Songs		
35	When Irish Eyes Are Smiling	EB
36	Chiapanecas	SK
37	Santa Lucia	SK
38	Funiculì Funiculà	SK
39	Romance De L'amour	EB
40	My Wild Irish Rose	EB

Fonction Lesson (Leçon)

La fonction Lesson permet à des pianistes en herbe de pratiquer le piano à l'aide d'une sélection de livres de morceaux intégrés.

Les parties pour main gauche et main droite de chaque morceau peuvent être pratiquées séparément. L'ajustement du tempo permet aussi d'améliorer les passages difficiles.

Pour une liste complète des morceaux de fonction Lesson disponibles, reportez-vous à la page 48 de ce manuel de l'utilisateur.

■ Livres de morceaux intégrés de la fonction Lesson

	États-Unis, Canada, Australasie	Reste du monde
Livre 1	Alfred's Basic Piano Library Lesson Book Level 1A	Beyer 106 (Vorschule im Klavierspiel, Opus 101)
Livre 2	Alfred's Basic Piano Library Lesson Book Level 1B	Burgmüller 25 (25 Etudes Faciles, Opus 100)
Livre 3	Beyer 106 (Vorschule im Klavierspiel, Opus 101)	Czerny 30 (Etudes de Mécanisme, Opus 849)
Livre 4	Burgmüller 25 (25 Etudes Faciles, Opus 100)	Alfred's Basic Piano Library Lesson Book Level 1A
Livre 5	Czerny 30 (Etudes de Mécanisme, Opus 849)	Alfred's Basic Piano Library Lesson Book Level 1B

* Livres de fonction Lesson vendus séparément – reportez-vous à la page 49 de ce manuel de l'utilisateur pour plus de détails.

1 Sélection d'un livre de leçons/morceau de leçon

1. Passage au mode Lesson

Appuyez sur le bouton LESSON.

Le voyant LED du bouton LESSON s'allume, indiquant que le mode Lesson est activé, et le son Concert Grand est sélectionné automatiquement.

LESSON



2. Sélection d'un livre de leçons

Tout en maintenant le bouton LESSON enfoncé, appuyez sur la touche noire attribuée au livre de leçons désiré.

3. Sélection d'un morceau de leçon

Tout en maintenant le bouton LESSON enfoncé, saisissez le numéro du morceau en appuyant sur la touche blanche correspondante. Relâchez ensuite le bouton LESSON.

■ Sélection de la variation de Beyer

Le livre de leçons de Beyer comprend 106 exercices. L'exercice n°1 comprend 12 variations et l'exercice n°2 comprend 8 variations.

Pour sélectionner la variation pour les exercices n°1 et n°2, appuyez d'abord sur le bouton LESSON et maintenez-le enfoncé, puis appuyez sur la touche noire correspondante pour sélectionner le livre de leçons de Beyer.

Tout en maintenant le bouton LESSON enfoncé, appuyez sur la touche C1 ou D1 pour sélectionner l'exercice n°1 ou n°2, puis appuyez sur la touche B0 (+) plusieurs fois pour sélectionner la variation désirée.

Liste des morceaux de Beyer

N°1	Thème
1-1 à 1-12	Variations
N°2	Thème
2-1 à 2-8	Variations
N°3	
N°4	
↓	
N°106	

2 Écoute du morceau de leçon sélectionné

Cette page décrit comment jouer et arrêter le morceau de leçon sélectionné, et ajuster le tempo.

■ Lecture du morceau de leçon

Après avoir sélectionné un livre et un morceau de leçon :

Appuyez sur le bouton PLAY/STOP.

Le voyant LED du bouton PLAY/STOP s'allume et, après la mesure de compte à rebours, la lecture du morceau commence.

Pendant la lecture du morceau de leçon, appuyez sur le bouton METRONOME pour activer/désactiver le métronome.

* La mesure et le tempo du métronome sont réglés automatiquement à ceux du morceau de leçon actuellement sélectionné.

PLAY/
STOP



METRO-
NOME



■ Ajustement de tempo du morceau de leçon

Pendant la lecture du morceau de leçon :

Appuyez sur le bouton METRONOME et maintenez-le enfoncé, entrez le tempo désiré à l'aide des 12 touches blanches les plus basses indiquées ci-dessous, puis relâchez le bouton METRONOME.

* Le tempo du morceau de leçon peut être ajusté dans une plage comprise entre 10 et 300 bpm.

* Le tempo du morceau de leçon peut être spécifié de manière précise, ou abaissé ou relevé progressivement.

METRO-
NOME



1
Maintenez
enfoncé

Touche la plus basse

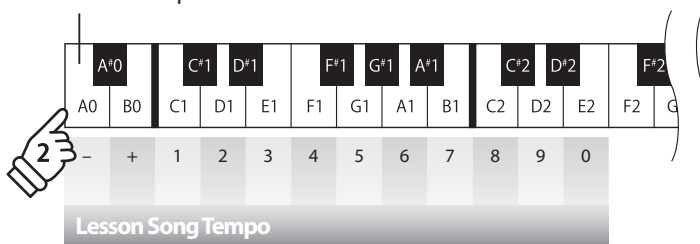

Méthode 1

Tout en appuyant sur le bouton METRONOME, appuyez sur les touches 1, 5 et 0 pour fixer le tempo à 150 bpm, ou sur les touches 8 et 5 pour le fixer à 85 bpm.

Méthode 2

Tout en appuyant sur le bouton METRONOME, appuyez à plusieurs reprises sur les touches - / + pour abaisser ou relever progressivement le tempo par incréments de 2 bpm.

■ Arrêt du morceau de leçon

Pendant la lecture du morceau de leçon :

Appuyez sur le bouton PLAY/STOP une nouvelle fois pour arrêter le morceau de leçon.

Le voyant LED du bouton PLAY/STOP s'éteint.

PLAY/
STOP



3 Pratique des parties pour main droite/gauche séparément

Cette page explique comment mettre en sourdine/activer les parties pour main gauche et main droite du morceau de leçon sélectionné, ce qui permet de pratiquer chaque partie séparément.

Les voyants LED des boutons METRONOME et SOUND SELECT servent à indiquer quelle partie (main gauche ou main droite) du morceau de leçon sélectionné est en sourdine ou active.

Voyant LED de bouton METRONOME	Voyant LED de bouton SOUND SELECT	Lecture de morceau de leçon
Activé	Activé	Parties pour main gauche et main droite (mode de lecture par défaut)
Activé	Désactivé	Partie pour main gauche seule
Désactivé	Activé	Partie pour main droite seule

■ Mise en sourdine/activation de parties de morceau de leçon 1

Après avoir sélectionné un livre et un morceau de leçon :

Appuyez sur le bouton SOUND SELECT.

Le voyant LED du bouton SOUND SELECT s'éteint (celui du bouton METRONOME reste allumé), ce qui indique que seule la partie pour main gauche du morceau de leçon est active (c'est-à-dire, la partie pour main droite est en sourdine).

Appuyez une fois :
Main gauche seule

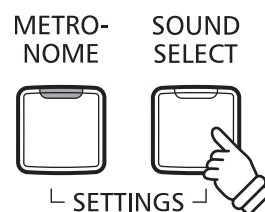

Appuyez à nouveau sur le bouton SOUND SELECT.

Le voyant LED du bouton SOUND SELECT s'allume. et le voyant LED du bouton METRONOME s'éteint, ce qui indique que seule la partie pour main droite du morceau de leçon est active (c'est-à-dire, la partie pour main gauche est en sourdine).

Appuyez deux fois :
Main droite seule

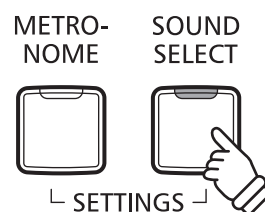

Appuyez à nouveau sur le bouton SOUND SELECT.

Le voyant LED du bouton SOUND SELECT reste allumé et celui du bouton METRONOME s'allume également, ce qui indique que les deux parties (pour main gauche et main droite) du morceau de leçon sont actives.

Appuyez 3 fois :
Main gauche et main droite

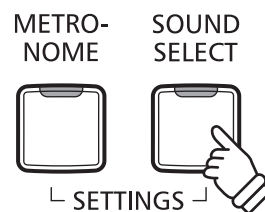

Fonction Lesson (Leçon)

■ Mise en sourdine/activation de parties de morceau de leçon 2

Sélectionnez directement une partie. Tout en maintenant le bouton LESSON enfoncé, appuyez sur le bouton de la partie que vous souhaitez lire.

Pour revenir à la lecture normale, quittez le mode de leçon puis accédez de nouveau au mode de leçon.

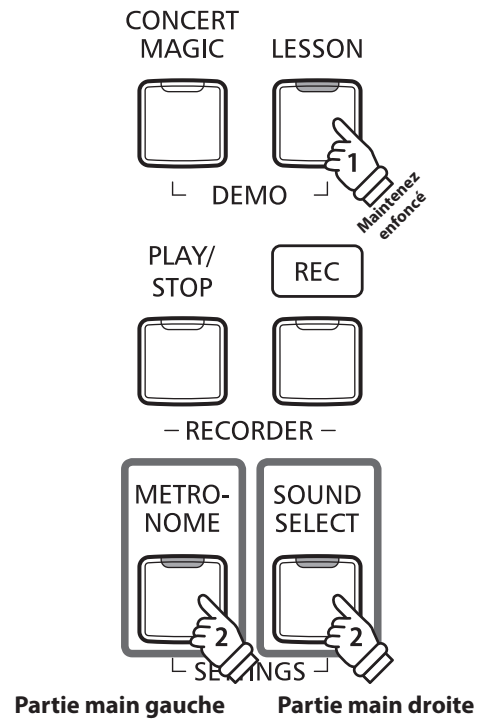

■ Sortie du mode Lesson

Appuyez sur le bouton LESSON.

Le voyant LED du bouton LESSON s'éteint et l'instrument repasse au mode de fonctionnement normal.

LESSON



Enregistreur

Le piano numérique KDP110 permet l'enregistrement, le stockage en mémoire interne et la lecture de trois morceaux différents avec une simple pression de bouton.

1 Enregistrement d'un morceau

1. Passage au mode Enregistreur de morceau

Appuyez sur le bouton REC.

Le voyant LED du bouton REC se met à clignoter, indiquant que le piano est en attente d'enregistrement.



2. Sélection d'une mémoire de morceaux

Appuyez sur le bouton REC et maintenez-le enfoncé, puis appuyez sur la touche C1, D1 ou E1 pour sélectionner la mémoire de morceaux désirée.

* Le fait de sélectionner une mémoire déjà utilisée pour enregistrer un morceau efface automatiquement le morceau déjà enregistré.

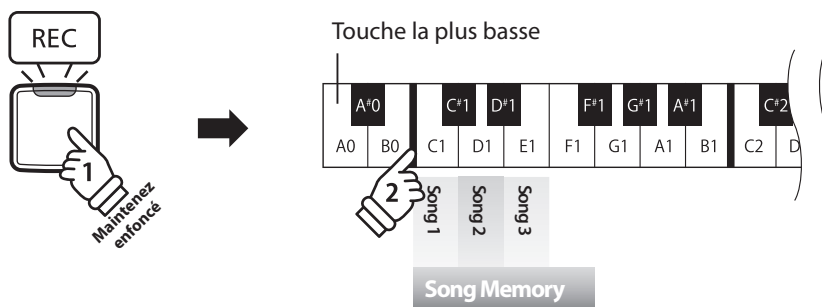

3. Démarrage de l'enregistreur de morceau

Appuyez sur une touche du clavier.

Les témoins LED des boutons REC et PLAY/STOP s'allument et l'enregistrement commence.

* L'enregistrement peut également être démarré à l'aide du bouton PLAY/STOP, ce qui permet l'insertion d'une pause ou d'une mesure vide au début du morceau.

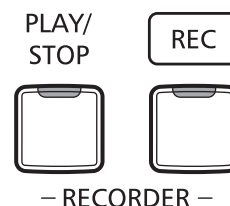

4. Arrêt de l'enregistreur de morceau

Appuyez sur le bouton PLAY/STOP.

Les voyants LED des boutons PLAY/STOP et REC s'éteignent.

* La capacité maximum d'enregistrement est d'environ 10 000 notes. Chaque pression sur un bouton et une pédale compte aussi comme une note. Si la capacité maximum est atteinte lors de l'enregistrement, l'enregistreur s'arrête automatiquement.

* Les morceaux de l'enregistreur restent en mémoire après la mise hors tension.

Pour éviter le risque de perte de données lorsque vous éteignez l'appareil en appuyant sur l'interrupteur d'alimentation, ne débranchez pas le câble d'alimentation avant que tous les voyants LED s'éteignent après avoir clignoté.

2 Lecture d'un morceau

1. Lecture du morceau enregistré

Appuyez sur le bouton PLAY/STOP.

Le voyant LED du bouton PLAY/STOP s'allume et la lecture du morceau enregistré commence.

PLAY/
STOP



2. Lecture d'un morceau stocké dans une autre mémoire

Appuyez sur le bouton PLAY/STOP et maintenez-le enfoncé, puis appuyez sur la touche C1, D1 ou E1 pour lire la mémoire de morceaux désirée.

* La lecture du morceau sélectionné commence quand vous relâchez le bouton PLAY/STOP.

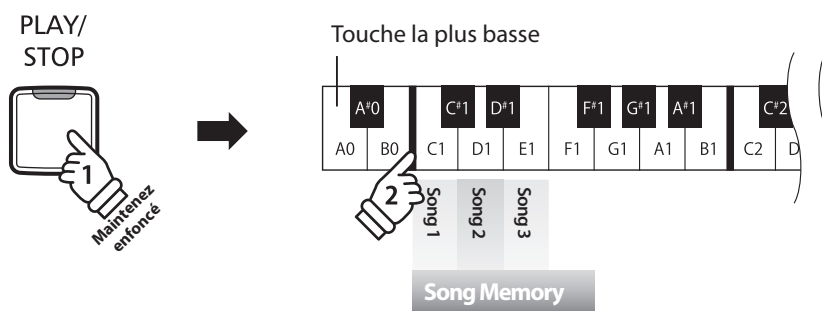

3 Effacement des morceaux enregistrés



Avertissement : Ce processus efface les trois morceaux stockés dans la mémoire interne et ne peut être annulé.

■ Effacement des morceaux de l'enregistreur

Appuyez simultanément sur les boutons PLAY/STOP et REC et maintenez-les enfoncés, puis mettez l'instrument sous tension.

Tous les morceaux d'enregistreur stockés en mémoire sont alors effacés.

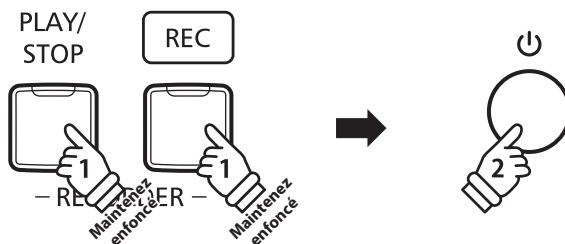

Réglages de clavier et son

Les réglages de clavier et de son du KDP110 permettent d'ajuster divers aspects de l'instrument.

■ Réglages de clavier et son

Nom de réglage	Explication	Réglage par défaut
Damper Resonance (Résonance d'étouffoir)	Ajuster la résonance entendue lors du relâchement de la pédale forte.	Medium
Reverb (Réverbération)	Modifier le type de réverbération ajoutée au son produit.	On
Touch (Toucher)	Modifier la sensibilité du clavier au toucher.	Normal
Tuning (Accorder)	Augmenter ou diminuer le son du clavier par paliers de 0,5 Hz.	440,0Hz
Transpose (Transposer)	Augmenter ou diminuer le son du clavier par demi-tons.	0
Brilliance (Brillance)	Ajuster la clarté du son.	0
Virtual Technician (Technicien virtuel)	Sélectionnez l'accord parmi 10 styles prédéfinis.	Off
Spatial Headphone Sound	Sélectionne le type de Spatial Headphone Sound désiré.	Normal
Phones Type (Type de casque)	Sélectionne le type de casque à utiliser avec l'instrument.	Normal

1 Damper Resonance (Résonance d'étouffoir)

Le fait d'appuyer sur la pédale de sustain d'un piano acoustique relève tous les étouffoirs, ce qui permet aux cordes de vibrer librement. Lorsqu'une note ou un accord est joué(e) sur le piano et que la pédale de sustain est abaissée, les cordes des notes jouées résonnent, mais celles d'autres notes vibrent également en résonance harmonique avec elles.

Le piano numérique KDP110 recrée ce phénomène, le réglage Damper Resonance permettant le changement de volume de cette résonance.

■ Damper Resonance (Résonance d'étouffoir)

Sons affectés par résonance d'étouffoir

Concert Grand

Studio Grand

Mellow Grand

Modern Piano

■ Type de résonance d'étouffoir

Type de résonance d'étouffoir	Description	Touche
Désactivé	Désactive l'effet de résonance d'étouffoir.	C#2
Activé	Active ou réactive l'effet de résonance d'étouffoir.	D#2
Small	Les sons du piano produisent une petite résonance d'étouffoir.	F#2
Medium (par défaut)	Les sons du piano produisent une résonance d'étouffoir moyenne.	G#2
Large	Les sons du piano produisent une grande résonance d'étouffoir.	A#2

■ Changement de type de résonance d'étouffoir

Appuyez sur le bouton SOUND SELECT et maintenez-le enfoncé, puis appuyez sur la touche affectée au type de résonance d'étouffoir désiré.

* Pour désactiver/activer l'effet de résonance d'étouffoir, appuyez sur la touche à laquelle la fonction « Désactiver/Activer » a été affectée.

* Si l'effet de résonance d'étouffoir est désactivé, il est activé automatiquement lors de la sélection d'un type de résonance d'étouffoir.

SOUND
SELECT



1
Maintenez
enfoncé

Touche la plus basse

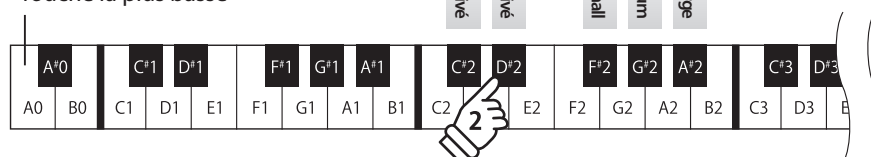

2 Reverb (Réverbération)

Le réglage Reverb ajoute une réverbération au son, pour simuler l'environnement acoustique d'une salle de récital, d'une scène ou d'une salle de concert. Le type de réverbération le mieux adapté est appliqué automatiquement lors de la sélection de chaque son. Toutefois, vous pouvez aussi sélectionner un type de réverbération différent manuellement si vous le désirez.

■ Type de réverbération

Type de réverbération	Description	Touche
Désactivé	Désactive l'effet de réverbération.	C#3
Activé	Active ou réactive l'effet de réverbération.	D#3
Room	Simule l'environnement acoustique d'une petite salle de répétition.	C3
Lounge	Simule l'environnement acoustique d'un piano bar.	D3
Small Hall	Simule l'environnement acoustique d'une petite salle de concert.	E3
Concert Hall	Simule l'environnement acoustique d'une salle de concert ou d'un théâtre.	F3
Live Hall	Simule l'environnement acoustique d'une salle de concert en direct ou sur scène.	G3
Cathedral	Simule l'environnement acoustique d'une grande cathédrale.	A3

■ Changement de type de réverbération

Appuyez sur le bouton SOUND SELECT et maintenez-le enfoncé, puis appuyez sur la touche affectée au type de réverbération désiré.

* Pour désactiver/activer l'effet de réverbération, appuyez sur la touche à laquelle la fonction « Désactiver/Activer » a été affectée.

* Si l'effet de réverbération est désactivé, il est activé automatiquement lors de la sélection d'un type de réverbération.

SOUND
SELECT



Touche la plus basse

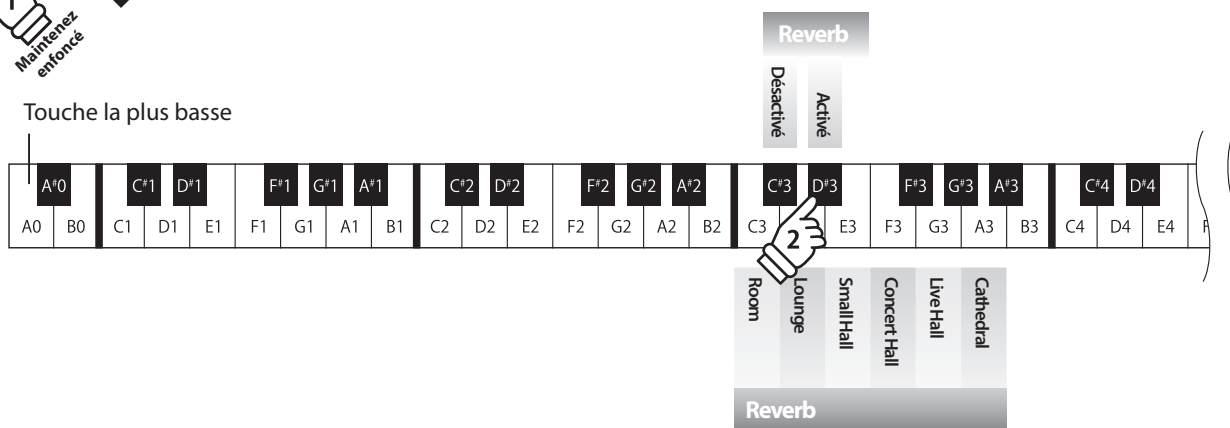

3 Touch (Toucher)

Comme avec un piano acoustique, le piano numérique KDP110 produit un son plus fort quand les touches sont frappées avec force, et un son plus doux quand elles sont jouées doucement. Le volume et l'aspect tonal changent par rapport à la force et la vitesse de jeu. Sur un piano numérique, ce système est appelé « sensibilité au toucher ».

Le réglage Touch permet d'ajuster de la manière appropriée la sensibilité au toucher du clavier. Quatre pré-réglages différents de toucher sont disponibles.

■ Type de toucher

Type de toucher	Description	Touche
Désactivé	Un volume constant est produit quelle que soit la force utilisée. Ce réglage est recommandé pour les sons à gamme dynamique fixe, comme l'orgue et le clavecin.	C#4
Light	Un volume plus élevé est produit même avec un toucher plus doux. Ce réglage est recommandé pour les enfants et les organistes, ou pour ceux dont la force de doigté doit être améliorée.	F#4
Normal (par défaut)	Reproduit la sensibilité normale d'un piano acoustique.	G#4
Heavy	Exige un toucher plus ferme pour un volume plus élevé. Ce réglage est recommandé pour ceux avec une plus grande force de doigts.	A#4

■ Changement de type de toucher

Appuyez sur le bouton SOUND SELECT et maintenez-le enfoncé, puis appuyez sur la touche affectée au type de toucher désiré.

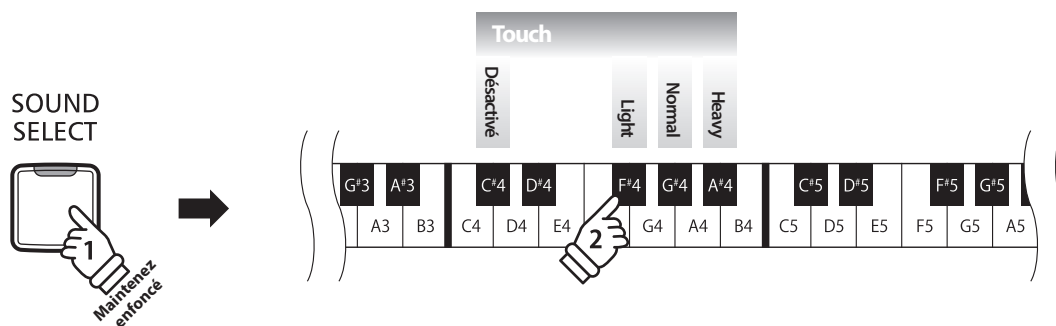

4 Tuning (Accorder)

Le réglage Tuning permet d'augmenter et abaisser le ton global du piano numérique KDP110 de 0,5 Hz, et peut donc s'avérer utile lorsqu'on joue avec d'autres instruments.

■ Réglage Tuning (Accord) : Méthode 1

Appuyez sur les boutons METRONOME et SOUND SELECT et maintenez-le enfoncé, puis entrez le ton désiré à l'aide des touches numériques indiquées ci-dessous.

* Le ton du clavier peut être ajusté dans la plage 427 - 453 Hz.

* Pour redéfinir le ton à A=440, appuyez sur la touche Reset indiquée ci-dessous.

■ Réglage Tuning (Accord) : Méthode 2

Appuyez sur les boutons METRONOME et SOUND SELECT et maintenez-le enfoncé, puis appuyez sur les touches avec l'affectation +/- pour abaisser ou augmenter le ton audible du clavier de 0,5 Hz.

Exemple A=441,5 Hz
Entrez 4, 4, 1, puis appuyez sur la touche +.

Touche la plus basse

METRONOME SOUND SELECT

Maintenez enfoncé 1

Maintenez enfoncé 1

440,0Hz -0,5Hz +0,5Hz

A⁰ B⁰ C¹ D¹ E¹ F¹ G¹ A¹ B¹ C² D² E² F² G² A²

1 2 3 4 5 6 7 8 9 0

Tuning

5 Transpose (Transpose)

Le réglage Key Transpose permet d'augmenter ou d'abaisser le ton audible du piano numérique KDP110 par demi-tons. Ceci est surtout utile avec des instruments d'accompagnement dont le ton est différent, ou si vous devez jouer un morceau dans une clé différente de celle apprise. Une fois transposé, le morceau peut être joué dans la clé initiale et entendu dans une clé différente.

■ Réglage Transpose (transposition)

Appuyez sur les boutons METRONOME et SOUND SELECT et maintenez-le enfoncé, puis appuyez sur les touches avec l'affectation +/- pour abaisser ou augmenter le ton audible du clavier par demi-tons.

* Le réglage de transposition peut être ajusté dans une fourchette allant de -6 à +5 demi-tons.

* Pour désactiver/activer le réglage de transposition, appuyez sur la touche à laquelle la fonction « Désactiver/Activer » a été affectée.

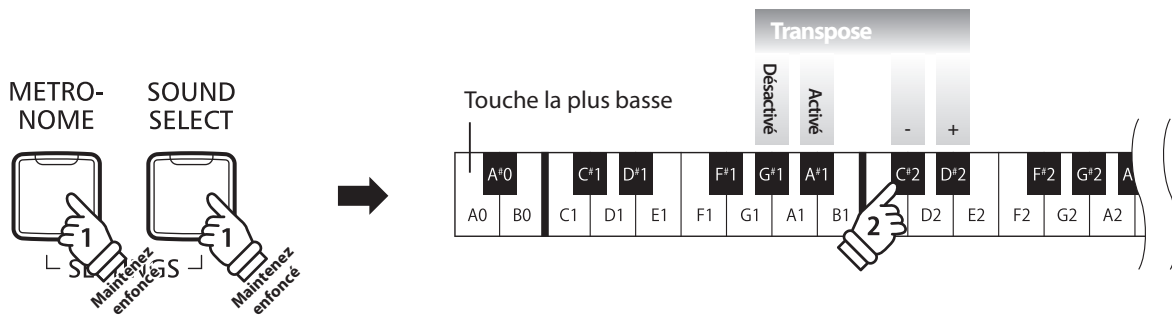

6 Brilliance (Brillance)

Le réglage Brilliance permet d'ajuster la brillance du son du piano numérique KDP110.

■ Réglage de brillance

Appuyez sur le bouton SOUND SELECT et maintenez-le enfoncé, puis appuyez plusieurs fois sur la touche F#5 ou G#5 pour réduire ou augmenter la brillance du son.

* L'effet de brillance peut être ajusté dans la plage -10~+10, +10 étant le réglage maximum de brillance.

* Pour rétablir l'effet de brillance, appuyez sur la touche C#5.

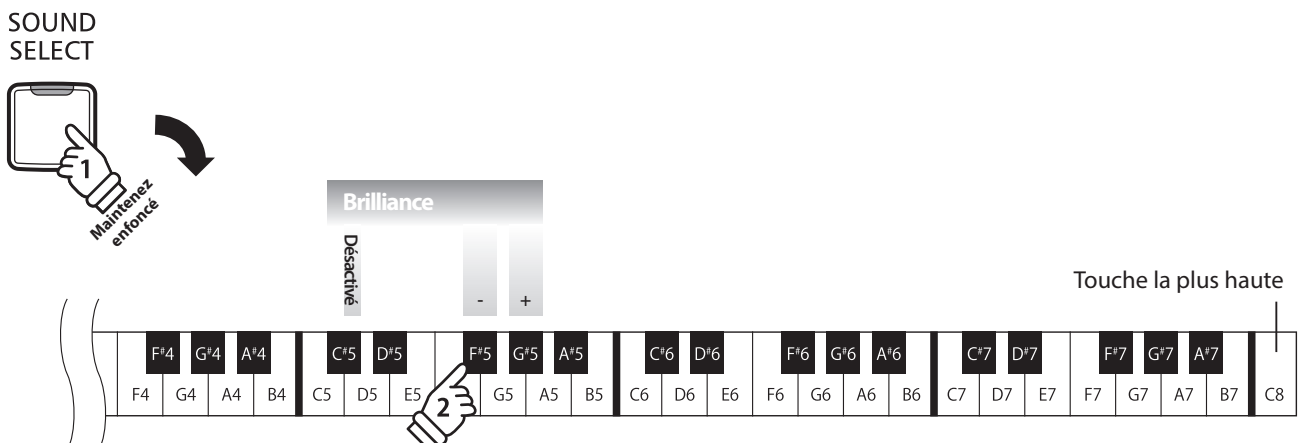

7 Virtual Technician (Smart mode) (Technicien virtuel (Mode intelligent))

Un technicien piano expérimenté est essentiel pour réaliser pleinement le potentiel d'un bon piano acoustique. Outre l'accordage méticuleux de chaque note, le technicien effectue aussi de nombreux réglages de régulation et d'harmonisation pour améliorer le son du piano.

Le Virtual Technician du piano numérique KDP110 permet de simuler ces réglages de manière numérique à l'aide de dix configurations prédéfinies. Celles-ci s'adaptent de manière intelligente aux diverses caractéristiques du son d'un piano à queue en fonction de différents styles musicaux.

■ Type de Virtual Technician

Type de Virtual Technician	Description	Touche
Désactivé (par défaut)	Son de piano par défaut sans réglages supplémentaires.	C6
Noiseless	Son de piano réglé de manière à minimiser la résonance des étouffoirs.	D6
Deep Resonance	Son de piano réglé de manière à accentuer la résonance des étouffoirs.	E6
Light Resonance	Son de piano réglé de manière à réduire la résonance des étouffoirs.	F6
Soft	Son de piano réglé de manière à modérer la puissance des marteaux et à augmenter le poids des touches du clavier afin de produire une sonorité plus douce, adaptée à des morceaux lents et calmes.	G6
Brilliant	Son de piano réglé de manière à augmenter la puissance des marteaux de façon à produire une sonorité claire adaptée aux morceaux modernes.	A6
Clean	Son de piano réglé de manière à augmenter la puissance des marteaux et à réduire la résonance des étouffoirs.	C#6
Strong	Son de piano réglé de manière à accentuer la dynamique avec un toucher de clavier allégé et à donner de la puissance à la résonance des étouffoirs.	D#6
Dark	Son de piano réglé de manière à augmenter la puissance des marteaux et à augmenter le poids des touches du clavier afin de produire une sonorité plus sombre.	F#6
Rich	Son de piano réglé de manière à alléger le poids des touches du clavier et à augmenter la résonance des étouffoirs.	G#6
Classical	Un ajustage adapté à une musique romantique, classique, pour une sonorité claire et ouverte.	A#6

■ Sélection du type de Virtual Technician

Appuyez sur le bouton SOUND SELECT et maintenez-le enfoncé, puis appuyez sur la touche attribuée au type de Virtual Technician souhaité.

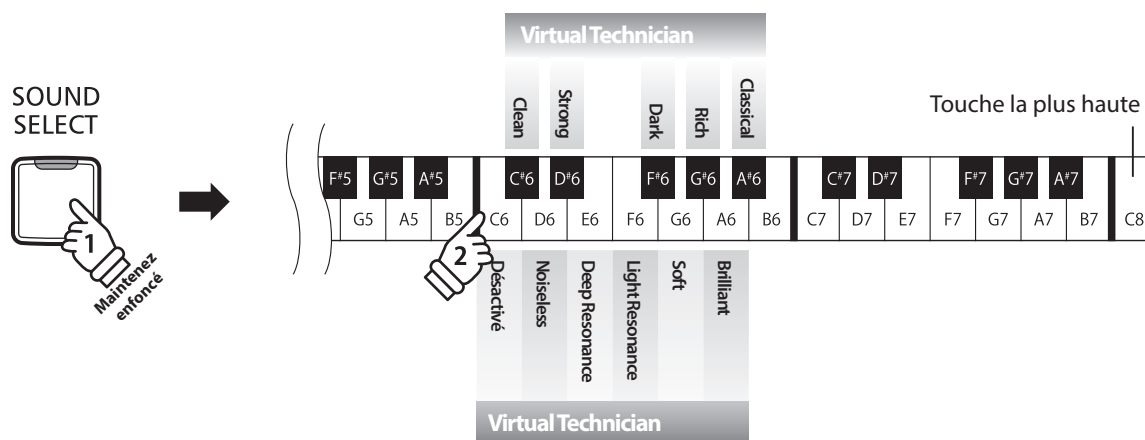

■ Mode avancé du Virtual Technician (application pour iPad)

En plus de modifier le son du piano en sélectionnant différents réglages prédéfinis Virtual Technician, vous pouvez également modifier chaque caractéristique à l'aide de l'application dédiée Virtual Technician pour iPad. Cette application vous offre un contrôle total de chaque aspect de la configuration du piano en vous permettant de réaliser des réglages précis de l'harmonisation, de la résonance des étouffoirs, et de nombreuses autres caractéristiques acoustiques à l'aide d'une interface tactile facile d'utilisation.

* Pour en savoir plus sur l'application Virtual Technician pour iPad, rendez-vous sur l'AppStore : <https://itunes.apple.com/app/id948579667>

8 Spatial Headphone Sound

Spatial Headphone Sound est une caractéristique spéciale du piano numérique KDP110 qui améliore la profondeur et le réalisme sonore du piano acoustique lors d'une écoute au casque ou aux écouteurs.

Avec Spatial Headphone Sound, le musicien peut sélectionner de un à trois réglages prédéfinis qui ajustent la position spatiale du son tout en contribuant à réduire la fatigue auditive lors d'une utilisation prolongée d'un casque ou d'écouteurs.

■ Type de Spatial Headphone Sound

Type de Spatial Headphone Sound	Description	Touche
Désactivé	Désactive la fonction Spatial Headphone Sound.	C#7
Forward	Son concentré vers l'avant, position spatiale plutôt limitée.	F#7
Normal (par défaut)	Position spatiale naturellement équilibrée, ni large, ni vers l'avant.	G#7
Wide	Position spatiale large, très ouverte.	A#7

■ Réglage du système Spatial Headphone Sound

Appuyez sur le bouton SOUND SELECT et maintenez-le enfoncé, puis appuyez sur la touche attribuée au type de réglage Spatial Headphone Sound désiré.

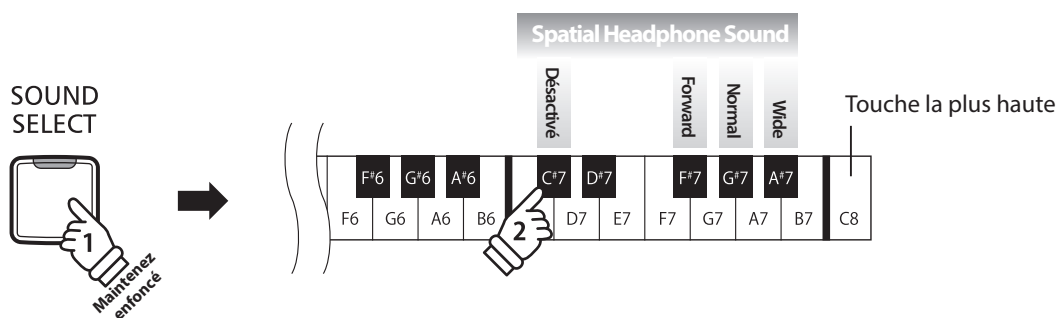

9 Phones Type (Type de casque)

Le paramètre Phones Type optimise le son du piano numérique KDP110 lors d'une écoute avec différents types de casques ou d'écouteurs.

- Ce paramètre n'affecte pas le son du haut-parleur.

■ Phones Type

Phones Type	Description	Touche
Normal (par défaut)	Désactive l'optimisation du son du casque.	C7
Open	Optimise le son des casques ouverts.	D7
Semi-open	Optimise le son des casques semi-ouverts.	E7
Closed	Optimise le son des casques fermés.	F7
Inner-ear	Optimise le son des écouteurs intra-auriculaires.	G7
Canal	Optimise le son des écouteurs boutons.	A7

■ Réglage Phones Type

Appuyez sur le bouton SOUND SELECT et maintenez-le enfoncé, puis appuyez sur la touche attribuée au type de casque/écouteurs désiré.

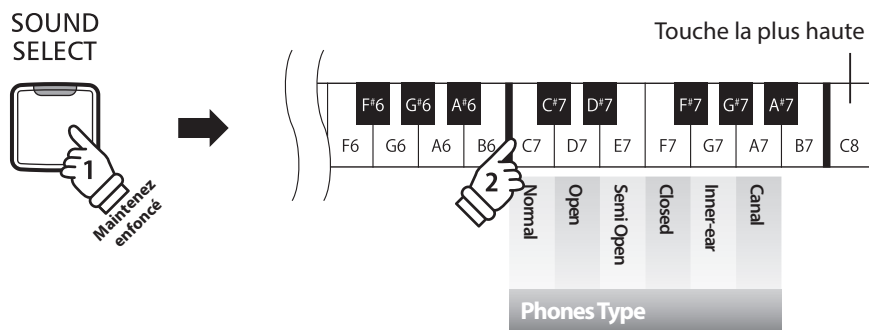

Auto Power Off (Arrêt automatique)

Le piano numérique KDP110 comporte une fonction Économie d'énergie qui peut arrêter l'instrument automatiquement au bout d'une période d'inactivité précise.

■ Réglages Auto Power Off

Auto Power Off	Description	Touche
Désactivé	La fonction Auto Power Off est désactivée.	G7
15 min.	L'instrument s'arrête automatiquement au bout d'un délai d'inactivité de 15 minutes.	A7
60 min.	L'instrument s'arrête automatiquement au bout d'un délai d'inactivité de 60 minutes.	B7
120 min.	L'instrument s'arrête automatiquement au bout d'un délai d'inactivité de 120 minutes.	C8

■ Sélection du paramètre Auto Power Off

Appuyez en même temps sur les boutons METRONOME et SOUND SELECT et maintenez-les enfoncés, puis appuyez sur la touche affectée au réglage Auto Power Off désiré.

* Le réglage Auto Power Off est stocké automatiquement et rappelé chaque fois que l'instrument est mis en marche.

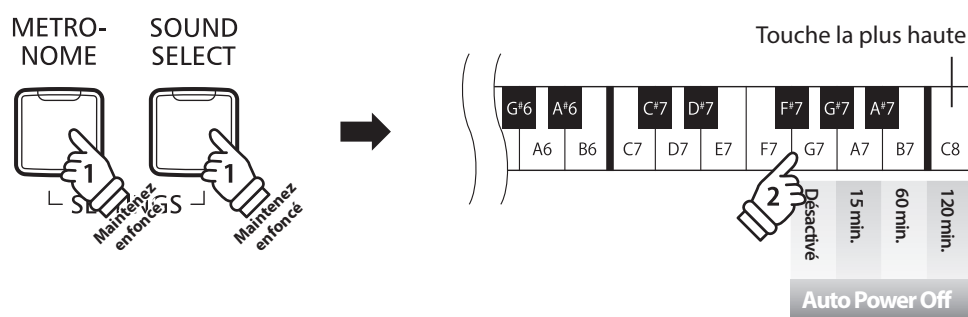

Bluetooth® MIDI

Le réglage Bluetooth MIDI est utilisé pour activer ou désactiver la fonction Bluetooth MIDI du piano numérique KDP110. Lorsque cette fonction est activée, le piano numérique KDP110 peut être jumelé avec une tablette, smart phone ou autres appareil et recevoir des apps musicales pour une expérience de jeu et d'apprentissage encore plus ludique.

* La disponibilité de la technologie Bluetooth dépend du pays d'utilisation de l'instrument.

■ Bluetooth MIDI settings

Bluetooth MIDI	Description	Touche
Désactivé	Désactive la fonction Bluetooth MIDI de l'instrument.	G#5
Activé (default)	Active la fonction Bluetooth MIDI de l'instrument.	A#5

■ Activation/désactivation de Bluetooth MIDI

Appuyez simultanément sur les boutons METRONOME et SOUND SELECT et maintenez-les enfoncés, puis appuyez sur la touche G#5 pour désactiver Bluetooth MIDI ou la touche A#5 pour activer Bluetooth MIDI.

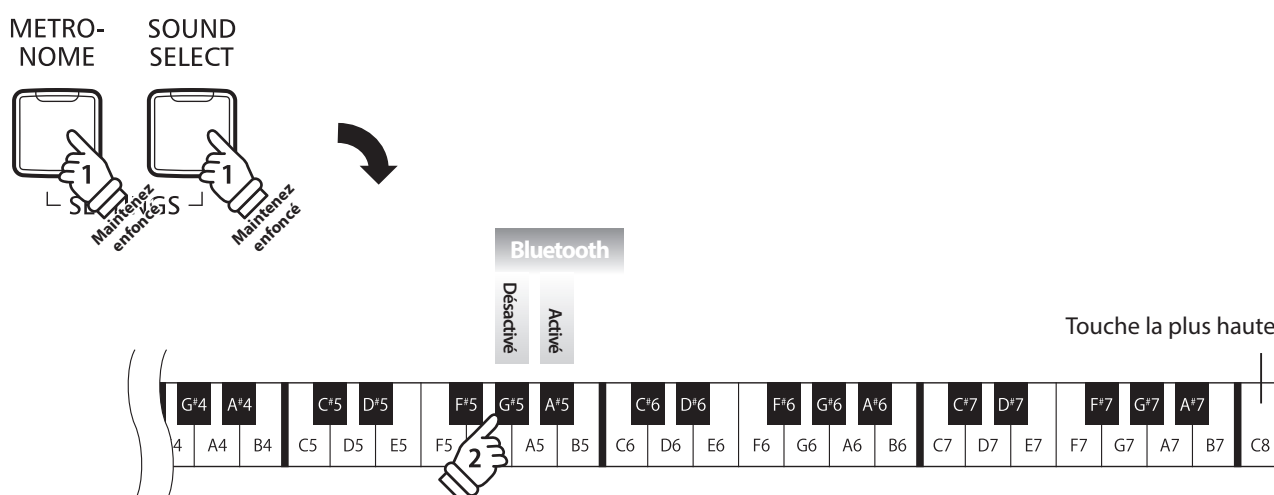

■ Connexion du piano numérique KDP110 avec un appareil mobile via Bluetooth MIDI

Après avoir activé la fonction Bluetooth MIDI du piano numérique KDP110, autorisez le jumelage sur l'appareil mobile. Après quelques instants le piano numérique KDP110 devrait apparaître dans la liste des appareils de l'application. Choisissez-le. Il devrait alors être possible de communiquer sans fil avec le piano numérique KDP110.

* Lorsque le piano numérique KDP110 est jumelé avec un appareil mobile, la connexion USB MIDI et MIDI IN/OUT est désactivée.

* Vérifiez la compatibilité Bluetooth avec le fabricant de votre appareil mobile et le développeur de votre application.

* Si vous rencontrez des problèmes lors de l'utilisation de la fonction Bluetooth, vous trouverez en page 42 des pistes pour trouver une solution.

* Pour plus d'information concernant le jumelage Bluetooth, veuillez consulter les pages d'assistance Bluetooth sur le site de Kawai Global : <http://www.kawai-global.com/support/bluetooth/>

Connexion à d'autres appareils

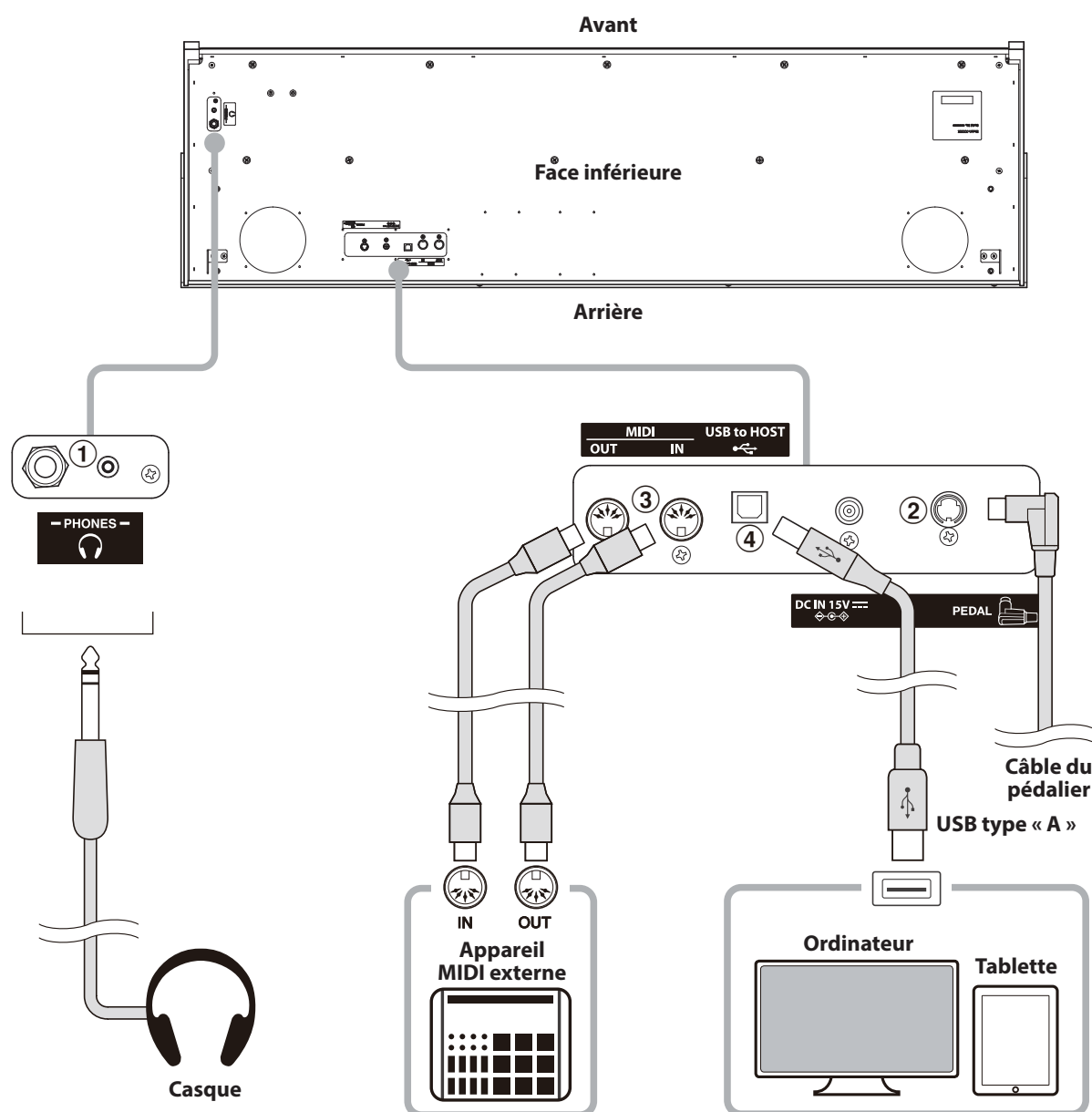

① Prises PHONES (prise casques, 1/4 et 1/8 de pouce)

Ces prises servent à connecter des casques stéréo au piano numérique KDP110. Vous pouvez brancher et utiliser 2 casques à la fois. Aucun son n'est émis par les haut-parleurs quand un casque est branché.

② Connecteur PEDAL

Ce connecteur sert à connecter le pédalier au piano numérique KDP110 (voir page 46).

③ Prises MIDI IN/OUT

Ces prises servent à connecter le piano numérique KDP110 à des appareils MIDI externes, par exemple un module de son ou un ordinateur avec une interface MIDI.

④ Port USB to HOST (type « B »)

Ce port est utilisé pour connecter le piano numérique KDP110 à un ordinateur grâce à un câble USB peu coûteux. Lorsqu'il est connecté, l'instrument peut être utilisé en tant qu'appareil MIDI standard, ce qui lui permet d'envoyer et recevoir des données MIDI. Raccordez un connecteur de type USB « B » à l'instrument et un connecteur de type USB « A » à l'ordinateur.

Grâce à des adaptateurs de conversion supplémentaires, ce port peut également être utilisé pour connecter le piano numérique KDP110 à des tablettes ou d'autres appareils mobiles.

USB MIDI (connecteur USB to Host)

Le piano numérique KDP110 comporte un connecteur de type «USB to Host» qui permet la connexion de l'instrument à un ordinateur à l'aide d'un câble USB et son emploi comme appareil MIDI. Selon le type d'ordinateur et le système d'exploitation installé, un pilote supplémentaire sera peut être nécessaire pour que les communications USB MIDI opèrent correctement.

■ Pilote USB MIDI

Système d'exploitation	Prise en charge de pilote USB MIDI
Windows Vista (SP1, SP2) Windows Vista 64-bit (SP1, SP2) Windows 7 Windows 7 64-bit Windows 8 Windows 8 64-bit Windows 8.1 Windows 8.1 64-bit Windows 10 Windows 10 64-bit	Le pilote standard USB MIDI Windows (intégré) est utilisé. Ce pilote sera automatiquement installé au moment de la connexion de l'instrument à l'ordinateur. Pour établir la communication MIDI entre le logiciel d'application et l'instrument, sélectionnez « USB MIDI » en tant que dispositif MIDI.
Windows Vista (sans SP) Windows Vista 64-bit (sans SP)	USB MIDI n'est pas pris en charge. Effectuez la mise à niveau vers Service Pack 1 ou Service Pack 2.
Windows 98 SE Windows 2000 Windows ME Windows XP (sans SP, SP1, SP2, SP3) Windows XP 64-bit	Windows XP et les versions antérieures ne sont pas prises en charge. Utilisez une interface MIDI tierce pour effectuer la connexion MIDI.
Mac OS X	Pilote USB MIDI supplémentaire NON requis. Le pilote USB MIDI Mac OS X standard (intégré) est installé automatiquement quand l'instrument est connecté à l'ordinateur.
Mac OS 9	USB MIDI non pris en charge. Utilisez les connecteurs MIDI IN/OUT standard.

■ Informations USB MIDI

- Si les prises MIDI IN/OUT et le port USB MIDI de l'instrument sont connectés simultanément, le port USB MIDI est prioritaire.
- Assurez-vous que l'instrument est éteint avant de tenter de connecter le câble USB MIDI.
- Lors de la connexion de l'instrument à un ordinateur à l'aide du port USB MIDI, un bref délai des communications est possible.
- Si l'instrument est connecté à un ordinateur par le biais d'un concentrateur USB et que les communications USB MIDI deviennent non fiables/instables, connectez le câble USB MIDI directement à un des ports USB de l'ordinateur.
- La déconnexion soudaine du câble USB MIDI ou l'arrêt/remise en marche de l'instrument lors de l'emploi de USB MIDI peut produire une instabilité de l'ordinateur dans les cas suivants :
 - lors de l'installation du pilote USB MIDI
 - au démarrage de l'ordinateur
 - lorsque des applications MIDI exécutent des tâches
 - quand l'ordinateur est en mode économie d'énergie
- Si vous rencontrez d'autres problèmes de communications USB MIDI pendant que l'instrument est connecté, vérifiez toutes les connexions et réglages MIDI pertinents dans le système d'exploitation de l'ordinateur.

* MIDI est une marque déposée de l'Association of Manufacturers of Electronic Instruments (AMEI).

* Windows est une marque déposée de Microsoft Corporation.

* Macintosh et iPad sont des marques déposées de Apple Inc.

* Les autres noms d'entreprises et de produits mentionnés ici peuvent être des marques déposées ou des marques commerciales de leurs propriétaires respectifs.

* La marque et le logo Bluetooth® sont des marques déposées de Bluetooth SIG, Inc. Kawai utilise cette marque et ce logo sous licence. Les autres marques et noms commerciaux sont la propriété de leurs détenteurs respectifs.

* Les spécifications MIDI Bluetooth (version 4.1 compatible avec le GATT) / Bluetooth Low Energy sont prises en charge.

Résolution des problèmes

	Problème	Cause possible et solution	N° de page
Alimentation	Impossible de mettre en marche l'instrument.	Assurez-vous que le câble d'alimentation est relié à l'instrument et branché dans une prise secteur.	p. 11
	L'instrument s'arrête au bout d'une période d'inactivité.	Assurez-vous que la fonction Auto Power Off n'est pas activée.	p. 38
Son	L'instrument est allumé, mais aucun son n'est émis quand on appuie sur les touches.	Assurez-vous que le curseur MASTER VOLUME n'est pas réglé à sa position la plus basse.	p. 11
		Assurez-vous qu'aucun casque (ou fiche adaptateur de casque) n'est connecté à la prise PHONES.	p. 11
		Assurez-vous que Local Control est activé dans le menu de Réglages MIDI.	« Manuel de réglages MIDI » p. 5
	Une distorsion sonore se produit à un volume élevé.	Assurez-vous que le curseur MASTER VOLUME est réglé à un niveau approprié. Baissez le volume en cas de distorsion excessive.	p. 11
	Des sons ou bruits étranges sont émis quand on joue avec des sonorités de piano.	Le piano numérique KDP110 tente de reproduire une riche variété de tonalités créées par un piano à queue acoustique de manière aussi exacte que possible. Ceci inclut des résonances d'étouffoir et d'autres effets subtils qui contribuent à l'expérience globale du piano. Bien que ces effets supplémentaires soient destinés à améliorer le réalisme de l'instrument, il est possible de réduire leur importance, ou de les désactiver complètement à l'aide des réglages de sonorité.	p. 30 p. 31
Pédales	Les pédales ne sont pas fiables ou ne fonctionnent pas du tout.	Assurez-vous que le câble de pédales est bien connecté à l'instrument.	p. 46
	Quand on appuie sur une pédale, le pédalier plie légèrement et n'est pas ferme.	Assurez que la vis de support de pédales est en pleine extension.	p. 46
	Les 18 notes les plus hautes du clavier sont tenues plus longtemps que les notes voisines, même si la pédale de sustain n'est pas actionnée.	Ce comportement est correct. Il est destiné à reproduire les notes non étouffées (généralement les deux octaves les plus élevées) d'un piano à queue acoustique.	—
USB MIDI, MIDI, Bluetooth® MIDI	L'instrument est connecté à l'ordinateur à l'aide d'un câble USB. Toutefois, le logiciel ne répond pas lorsque vous appuyez sur des touches.	Assurez-vous qu'un pilote USB MIDI est installé sur l'ordinateur.	p. 41
		Assurez-vous que 'USB Audio Device' ou 'KAWAI USB MIDI' est sélectionné comme valeur des paramètres d'unité d'entrée/sortie du logiciel.	p. 41
		Vérifiez que l'instrument n'est pas jumelé avec un appareil mobile utilisant la connectivité Bluetooth MIDI.	p. 39
	L'instrument est connecté à l'ordinateur à l'aide d'un câble USB (ou adaptateur USB-MIDI). Toutefois, le logiciel ne répond pas lorsque vous appuyez sur des touches.	Vérifiez que la fonction Bluetooth MIDI est bien activée. Assurez-vous que la connexion Bluetooth de l'appareil mobile est bien activée. Essayez d'effacer la connexion Bluetooth de l'instrument en utilisant la fonction d'oubli de l'appareil mobile. Essayez d'allumer et d'éteindre l'instrument et/ou l'appareil mobile.	p. 39

Consignes de montage



Lisez attentivement ces consignes de montage avant de tenter de monter le piano numérique KDP110.

Assurez-vous que deux personnes (ou plus) participent à l'assemblage du piano numérique KDP110, surtout lorsqu'il s'agit de soulever l'unité principale de l'instrument pour la placer sur le support à l'étape 3.

■ Pièces incluses

Avant de commencer le montage du piano numérique KDP110, assurez-vous que toutes les pièces ci-dessous sont présentes. Prévoyez également un tournevis cruciforme (non inclus) pour le montage de l'instrument.

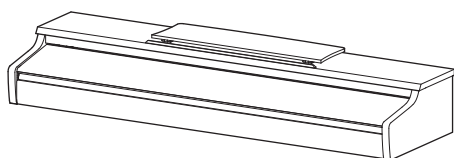

① Unité principale

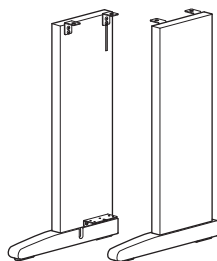

② Panneau latéral (gauche, droite)

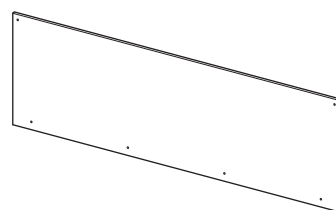

③ Panneau arrière

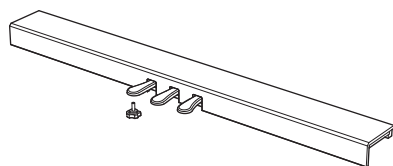

④ Pédalier
Vis de support de pédales

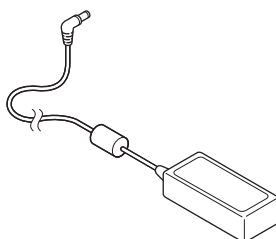

⑤ Adaptateur secteur

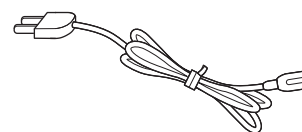

⑥ Câble d'alimentation

Jeu de vis

⑦ Vis (avec rondelle plate et rondelle ressort) x 4



⑧ Vis taraudeuse (longue, noire, 4 x 30 mm) x 2 *

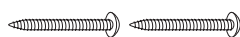

⑨ Vis taraudeuse (courte, noire, 4 x 20 mm) x 4 *

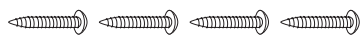

⑩ Vis taraudeuse (argentée, 4 x 16 mm) x 4



* Pour les instruments blancs satinés, les vis noires seront remplacées par des argentées.

⑪ Kit pour crochet de casque x 1

Crochet de casque x 1



Vis de fixation x 2



Consignes de montage

1. Assemblage des panneaux latéraux (2) et du pédalier (4)

Détachez et tendez le câble de connexion de pédales sous le pédalier (4).

Fixez le pédalier (4) aux panneaux latéraux de gauche et de droite (2) à l'aide des vis d'alignement de chaque côté du pédalier. Assurez-vous que le panneau latéral correct est utilisé à gauche et à droite.

Assurez-vous que le pédalier et les panneaux latéraux sont bien en contact, sans espace entre les pièces.

Insérez les quatre vis taraudeuses courtes argentées (10) dans les trous comme illustré, et attachez fermement le pédalier aux panneaux latéraux de gauche et de droite.

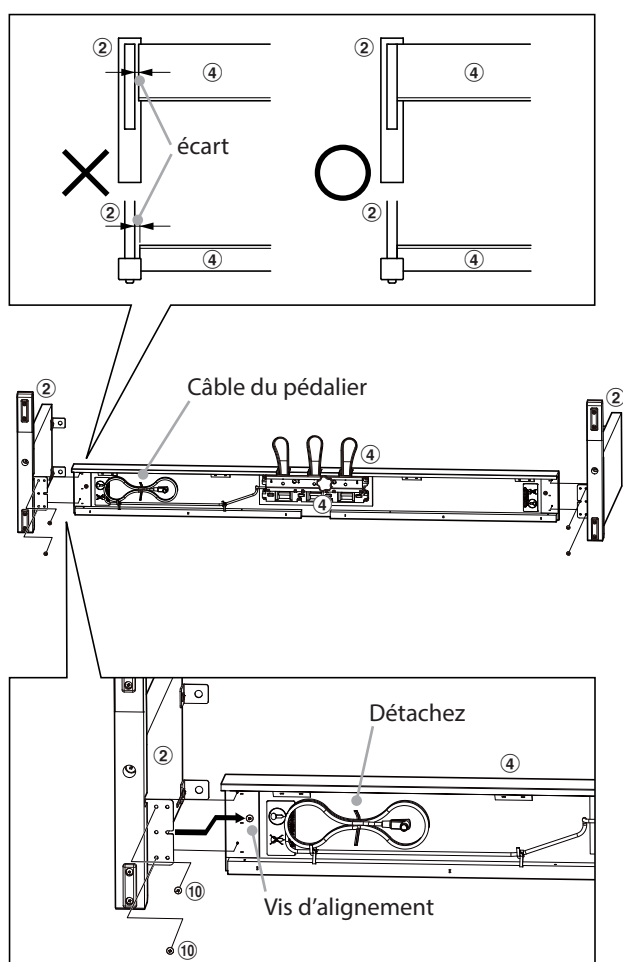

2. Fixation du panneau arrière (3)

Mettez le pédalier assemblé et les panneaux latéraux debout (verticalement) sur le sol.

* Assurez-vous que le boulon de réglage vertical est fixé au pédalier.

Fixez temporairement le panneau arrière (3) aux panneaux latéraux gauche et droite à l'aide des deux vis taraudeuses longues noires (8)* en laissant un jeu d'environ 1 à 2 mm.

Fixez ensuite le bas du panneau arrière au pédalier à l'aide des quatre vis taraudeuses courtes noires (9)*.

* Pour les instruments blancs satinés, les vis noires seront remplacées par des argentées.

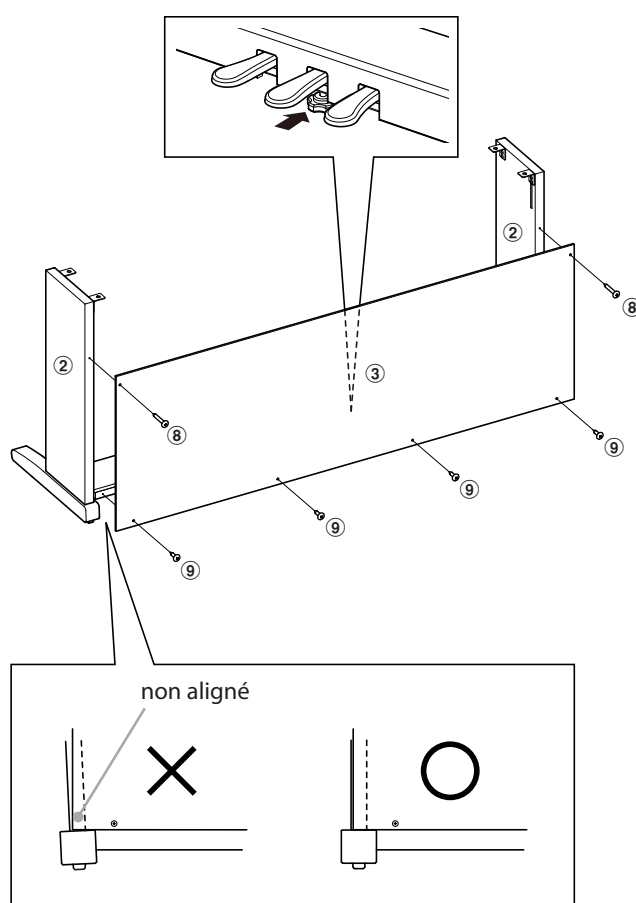

3. Montage de l'unité principale ①



Deux personnes ou plus sont nécessaires pour l'étape suivante du processus de montage.

Soulevez l'unité principale ① et placez-la soigneusement sur le support.

Positionnez l'unité principale vers l'avant du support, de sorte que les orifices métalliques soient visibles du dessus.

Faites glisser délicatement l'unité principale vers l'arrière jusqu'à ce que la base s'enclenche dans les fixations à l'intérieur des panneaux latéraux.



Quand vous soulevez l'unité principale sur le support, veillez à ne pas vous coincer les mains ou les doigts.

Fixez l'unité principale au support par en dessous, à l'aide des quatre vis (avec rondelle plate et rondelle ressort) ⑦.



**Serrez bien toutes les vis pour vous assurer que l'unité principale est fixée fermement au support.
Le non-respect de ces consignes peut entraîner de graves blessures.**

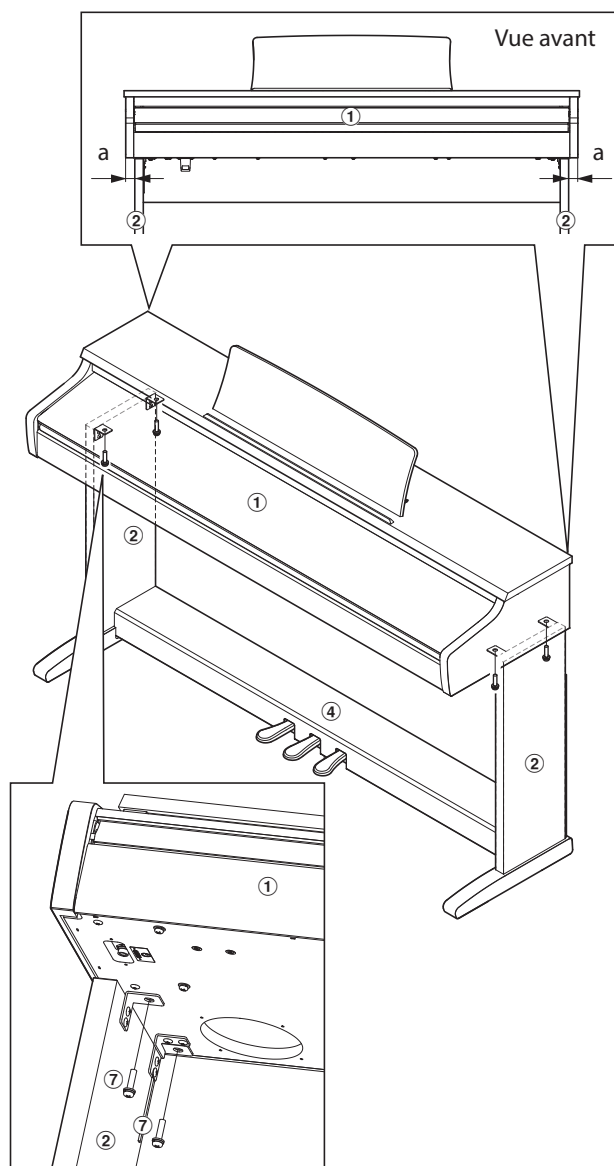
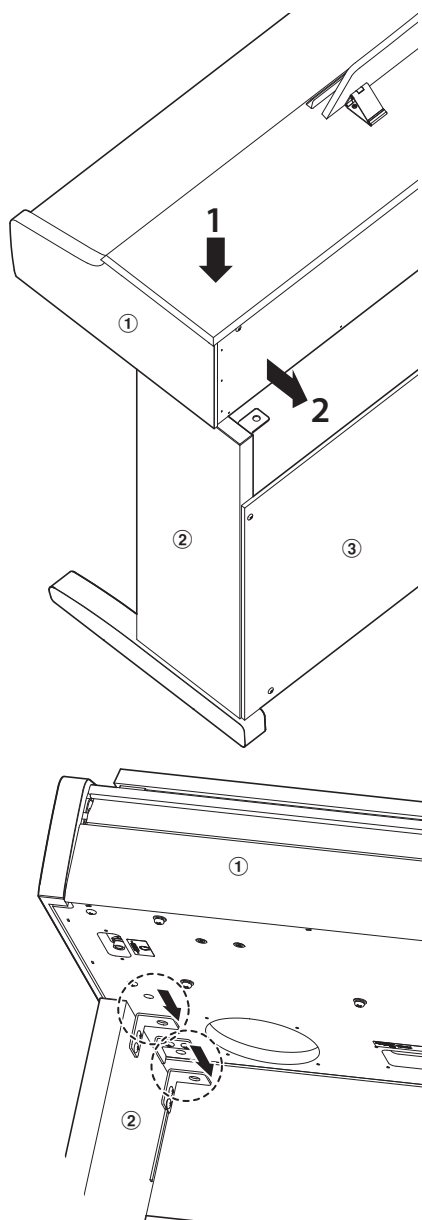

Consignes de montage

4. Connexion du câble des pédales et de l'adaptateur secteur

Connectez le câble du pédalier à la borne PEDAL sous l'unité principale.

Connectez l'adaptateur secteur ⑤ à la prise DC IN.

Utilisez les colliers pour immobiliser les câbles.

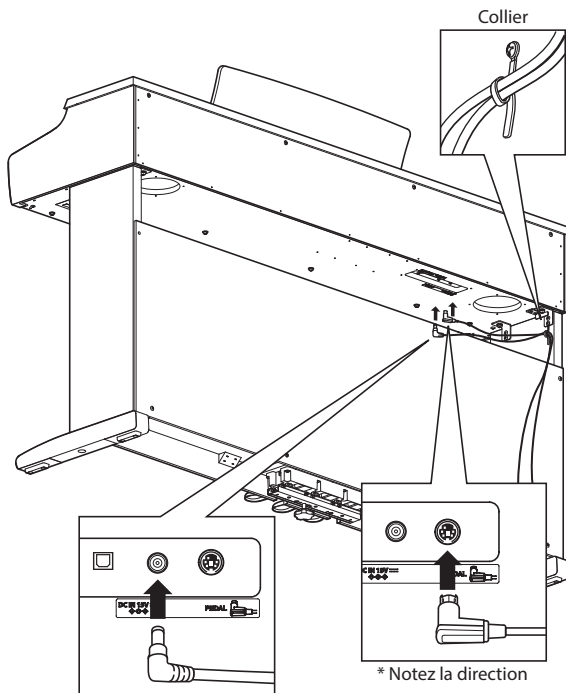

6. Réglage de la vis de support de pédales

Tournez la vis de support de pédales dans le sens contraire des aiguilles d'une montre jusqu'à ce qu'elle touche le sol et soutienne fermement les pédales.

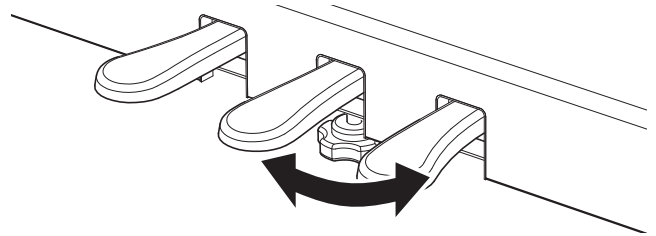

Lorsque vous déplacez l'instrument, ajustez ou enlevez toujours la vis de support de pédales, puis réajustez-la lorsque l'instrument est dans sa nouvelle position.

5. Fixation du crochet de casque (en option)

Si vous le désirez, fixez le crochet de casque sur la partie inférieure de l'unité principale à l'aide des deux vis taraudeuses fournies à cet effet.

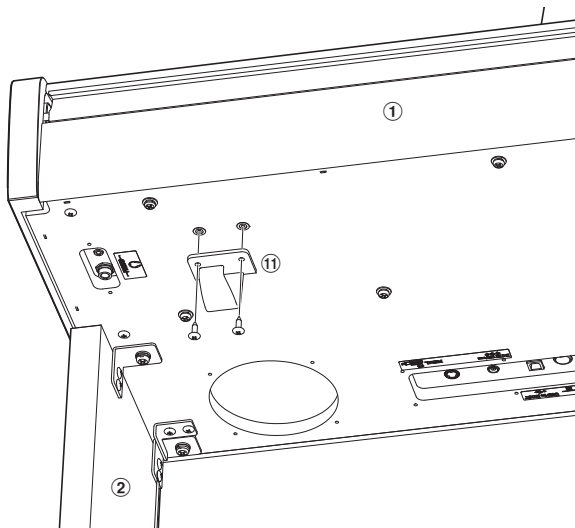

Liste des morceaux de démonstration

Touche	N°	Nom de morceau (Titre du morceau)	Compositeur
A0	1	Concert Grand (La Campanella)	Liszt
B0	2	Studio Grand (Original)	Kawai
C1	3	Mellow Grand (Sonata No.30 Op.109)	Beethoven
D1	4	Modern Piano (Original)	
E1	5	Classic E.Piano (Original)	Kawai
F1	6	Modern E.Piano (Original)	
G1	7	Jazz Organ (Original)	
A1	8	Church Organ (Chorale Prelude "Wachet auf, ruft uns die Stimme.")	Bach
B1	9	Harpsichord (French Suite No.6)	
C2	10	Vibraphone (Original)	Kawai
D2	11	String Ensemble (Le quattro stagioni: la "Primavera")	Vivaldi
E2	12	Slow Strings (Original)	Kawai
F2	13	Choir (Londonderry Air)	Irish folk song
G2	14	New Age Pad (Original)	Kawai
A2	15	Atmosphere (Original)	

Liste des morceaux Concert Magic

Touche	N°	Titre du morceau	Compositeur
A0	1	Twinkle, Twinkle, Little Star	French folk song
A#0	2	I'm A Little Teapot	Traditional
B0	3	Mary Had A Little Lamb	American folk song
C1	4	London Bridge	Traditional
C#1	5	Row, Row, Row Your Boat	American folk song
D1	6	Frère Jacques	French folk song
D#1	7	Old MacDonald Had A Farm	American folk song
E1	8	Hark The Herald Angels Sing	Mendelssohn
F1	9	Jingle Bells	Traditional
F#1	10	Deck The Halls	Welsh Air
G1	11	O Come All Ye Faithful	J.Reading
G#1	12	Joy To The World	Traditional
A1	13	Silent Night	Traditional
A#1	14	We Wish You A Merry Christmas	British folk song
B1	15	Battle Hymn Of The Republic	Traditional
C2	16	Yankee Doodle	American folk song
C#2	17	Londonderry Air	Irish folk song
D2	18	Clementine	American folk song
D#2	19	Auld Lang Syne	Scottish folk song
E2	20	Oh Susanna	S.C.Foster
F2	21	The Camptown Races	S.C.Foster
F#2	22	When The Saints Go Marching In	American folk song
G2	23	The Entertainer	S.Joplin
G#2	24	William Tell Overture	Rossini
A2	25	Andante from Symphony No.94 (Haydn)	Haydn
A#2	26	Für Elise	Beethoven
B2	27	Clair De Lune	Debussy
C3	28	Skater's Waltz	E.Waldteufel
C#3	29	Blue Danube Waltz	Strauss
D3	30	Gavotte (Gossec)	Gossec
D#3	31	Waltz Of The Flowers	Tchaikovsky
E3	32	Bridal Chorus	Wagner
F3	33	Wedding March	Mendelssohn
F#3	34	Pomp And Circumstance	Elgar
G3	35	When Irish Eyes Are Smiling	E.R.Ball
G#3	36	Chiapanecas	Mexican folk song
A3	37	Santa Lucia	Naplish folk song
A#3	38	Funiculi Funiculà	L.Denza
B3	39	Romance De L'amour	Spanish folk song
C4	40	My Wild Irish Rose	Chauncy Alcote

Listes des morceaux pour la fonction Lesson

N°	Alfred's Basic Piano Library Lesson Book Level 1A
1	Right & Left
2	Left & Right
3	Merrily We Roll Along/O'er the Deep Blue Sea
4	Hand-Bells
5	Jolly Old Saint Nicholas
6	Old MacDonald
7	Batter Up!
8	My Clever Pup
9	The Zoo
10	Playing in a New Position
11	Sailing
12	Skating
13	Wishing Well
14	Rain, Rain!
15	A Happy Song
16	Position C
17	A Happy Song
18	See-Saws
19	Just a Second!
20	Balloons
21	Who's on Third?
22	Mexican Hat Dance
23	Rock Song
24	Rockets
25	Sea Divers
26	Play a Fourth
27	July the Fourth!
28	Old Uncle Bill
29	Love Somebody
30	My Fifth
31	The Donkey
32	Position G
33	Jingle Bells!
34	Willie & Tillie
35	A Friend Like You
36	My Robot
37	Rockin' Tune
38	Indian Song
39	Raindrops
40	It's Halloween!
41	Horse Sense

N°	Alfred's Basic Piano Library Lesson Book Level 1B
1	Step Right Up!
2	The Carousel
3	Hail to Thee, America!
4	Brother John
5	Good Sounds
6	The Cuckoo
7	Money Can't Buy Ev'rything!
8	Ping-Pong
9	Grandpa's Clock
10	When the Saints Go Marching In
11	G's in the "BAG"
12	Join the Fun
13	Oom-Pa-pa!
14	The Clown
15	Thumbs on C!
16	Waltz Time
17	Good King Wenceslas
18	The Rainbow
19	Yankee Doodle
20	The Windmill
21	Indians
22	New Position G
23	Pedal Play
24	Harp Song
25	Concert Time
26	Music Box Rock
27	A Cowboy's Song
28	The Magic Man
29	The Greatest Show on Earth!
30	The Whirlwind
31	The Planets
32	C Major Scale Piece
33	G Major Scale Piece
34	Carol in G Major
35	The Same Carol in C Major
36	French Lullaby
37	Sonatina
38	When Our Band Goes Marching By!

N°	Burgmüller 25 (25 Etudes Faciles, Opus 100)
1	La candeur
2	Arabesque
3	Pastorale
4	Petite réunion
5	Innocence
6	Progrès
7	Courant Limpide
8	La gracieuse
9	La chasse
10	Tendre fleur
11	La bergeronnette
12	Adieu
13	Consolation
14	La styrienne
15	Ballade
16	Douce plainte
17	Babillarde
18	Inquiétude
19	Ave Maria
20	Tarentelle
21	Harmonie des anges
22	Barcarolle
23	Retour
24	L'hirondelle
25	La chevaleresque

Czerny 30 (Etudes de Mécanisme, Opus 849)

No. 1 to No. 30

Beyer 106 (Vorschule im Klavierspiel, Opus 101)

No. 1 (1-1 to 1-12)

No. 2 (2-1 to 2-8)

No. 3 to No. 106

■ Disponibilité du livre de morceaux pour fonction Lesson

Alfred's Basic Piano Library, Burgmüller : Études Faciles, Czerny : Études de Mécanisme, et Beyer les livres de morceaux pour la fonction Lesson sont vendus séparément.

Contactez votre distributeur régional pour plus de détails. Vous pouvez aussi contacter directement les bureaux internationaux d'Alfred :

États-Unis / Canada

Alfred Music Publishing

PO Box 10003

Van Nuys, CA 91410

Tél : +1 (800) 292-6122

E-mail : sales@alfred.com

Site Web : <http://www.alfred.com>

Australie

Alfred Publishing Australia

PO Box 2355

Taren Point NSW 2229

Tél : +61 (02) 9524 0033

E-mail : sales@alfredpub.com.au

Spécifications



■ Piano numérique KDP110 Kawai

Clavier	88 touches lestées Responsive Hammer Compact II (RHC II) action	
Source sonore	Harmonic Imaging™ (HI), échantillonnage du piano sur 88 touches	
Sons intégrés	Concert Grand, Studio Grand, Mellow Grand, Modern Piano, Classic E.Piano, Modern E.Piano, Jazz Organ, Church Organ, Harpsichord, Vibraphone, String Ensemble, Slow Strings, Choir, New Age Pad, Atmosphere	
Polyphonie	max. 192 notes	
Réverbération	Room, Lounge, Small Hall, Concert Hall, Live Hall, Cathedral	
Enregistreur interne	Enregistreur 3 morceaux - capacité de mémoire d'environ 10 000 notes	
Fonction Lesson	Morceaux de leçons Alfred, Burgmüller, Czerny et Beyer	
Métronome	Mesures : 1/4, 2/4, 3/4, 4/4, 5/4, 3/8, 6/8 Tempo : 10-300 bpm	
Morceaux de démonstration	15 morceaux	
Modes de clavier	Mode Dual (avec balance de volume ajustable) Mode Four Hands	
Technicien virtuel	Mode intelligent:	10 réglages prédéfinis
	Mode avancé: (réglable avec l'application pour iPad)	Touch Curve, Damper Resonance, Key-off Effect, Hammer Delay, Topboard Simulation, Decay Time, Minimum Touch, Stretch Tuning, Temperament, Temperament Key, User Key Volume, Half-Pedal Adjust, Soft Pedal Depth
Autres fonctions	Damper Resonance, Reverb, Touch, Tuning, Transpose, Brilliance, Spatial Headphone Sound, Phones Type, Auto Power Off, Bluetooth MIDI, Transmit Program Change Number, MIDI Channel, Local Control, Multi-timbral mode	
Bluetooth*	Bluetooth (Ver 4.0, compatible GATT) Conforme à la norme Bluetooth Low Energy Spécification MIDI	
Pédales	Sustain (avec effet mi-pédale), Douce, Sostenuto	
Prises	MIDI (IN/OUT), Casques × 2, USB to HOST	
Haut-parleurs	20 cm × 2	
Puissance de sortie	11 W × 2	
Consommation électrique	15 W	
Couvre-clavier	Coulissant	
Dimensions	1360 (L) × 405 (P) × 855 (H) mm (Pliage du pupitre)	
Poids	39 kg	

Les spécifications sont sujettes à modifications sans avis préalable.

* La disponibilité de la technologie Bluetooth dépend du pays d'utilisation de l'instrument.

Information about Bluetooth®

<p>For USA, Canada</p> <p>It is strictly forbidden to use antenna except designated. This equipment must not be co-located or operated in conjunction with any other antenna or transmitter.</p> <p>For Canada</p> <p>This device complies with Industry Canada's licence-exempt RSSs. Operation is subject to the following two conditions:</p> <p>(1) This device may not cause interference; and (2) This device must accept any interference, including interference that may cause undesired operation of the device.</p> <p>Le présent appareil est conforme aux CNR d'Industrie Canada applicables aux appareils radio exempts de licence. L'exploitation est autorisée aux deux conditions suivantes :</p> <p>(1) l'appareil ne doit pas produire de brouillage; (2) l'utilisateur de l'appareil doit accepter tout brouillage radioélectrique subi, même si le brouillage est susceptible d'en compromettre le fonctionnement.</p>	<p>For Mexico</p> <p>PIANO DIGITAL MARCA: KAWAI MODELO: MBH7BLZ07 IFETEL: NYCE/CT/1083/16/TS</p> <p></p> <p>La operación de este equipo está sujeta a las siguientes dos condiciones: (1) es posible que este equipo o dispositivo no cause interferencia perjudicial y (2) este equipo o dispositivo debe aceptar cualquier interferencia, incluyendo la que pueda causar su operación no deseada.</p>	<p>For South Africa</p> <p></p> <p>TA-2016/2398 APPROVED</p>	<p>For Brazil</p> <p>04349-16-10021</p> <p></p> <p>Este equipamento opera em caráter secundário, isto é, não tem direito a proteção contra interferência prejudicial, mesmo de estações do mesmo tipo e não pode causar interferência a sistemas operando em caráter primário. Para consultas, visite: www.anatel.gov.br</p>
---	--	---	--

<p>For Taiwan</p> <p>第十二條 經型式認證合格之低功率射頻電機，非經許可，公司、商號或使用者均不得擅自變更頻率、加大功率或變更原設計之特性及功能。</p> <p>第十四條 低功率射頻電機之使用不得影響飛航安全及干擾合法通信；經發現有干擾現象時，應立即停用，並改善至無干擾時方得繼續使用。前項合法通信，指依電信法規定作業之無線電通信。低功率射頻電機須忍受合法通信或工業、科學及醫療用電波輻射性電機設備之干擾。</p>	<p>For China</p> <p>1. ■ 使用频率：2.4 - 2.4835 GHz ■ 等效全向辐射功率(EIRP)：天线增益<10dBi 时：≤100 mW 或≤20 dBm ■ 最大功率谱密度：天线增益<10dBi 时：≤20 dBm / MHz(EIRP) ■ 载频容限：20 ppm ■ 带外发射功率(在2.4-2.4835GHz 频段以外)≤-80 dBm / Hz (EIRP) ■ 杂散发射(辐射)功率(对应载波±2.5 倍信道带宽以外)：≤-33 dBm / 100 kHz (2.4 - 2.4835 GHz)</p> <p>2. 不得擅自更改发射频率、加大发射功率(包括额外加装射频功率放大器)，不得擅自外接天线或改用其它发射天线；</p> <p>3. 使用时不得对各种合法的无线电通信业务产生有害干扰；一旦发现有害干扰现象时，应立即停止使用，并采取措消除干扰后方可继续使用；</p> <p>4. 使用微功率无线电设备，必须忍受各种无线电业务的干扰或工业、科学及医疗应用设备的辐射干扰；</p> <p>5. 不得在飞机和机场附近使用。</p>	<p>For Korea</p> <p>1. 해당 무선설비는 전파혼신 가능성이 있으므로 인명안전과 관련된 서비스는 할 수 없습니다</p> <p>2. B 급 기기 (가정용 방송통신기자재) 이 기기는 가정용 (B급) 전자파적합기기로서 주로 가정에서 사용하는 것을 목적으로 하며, 모든 지역에서 사용할 수 있습니다.</p> <p>3. 인증을 받은 상표 KAWAI 이름: KAWAI</p> <p>4. 기자재 명칭: 투경소홀력 무선기기 (무선데이터통신시스템용 무선기기) MBH7BLZ07</p> <p>5. 모델명: MBH7BLZ07</p> <p>6. 제조년 월: 제품에 붙어있는 라벨을 확인하시기 바랍니다.</p> <p>7. 제조자: Kawai Musical Instruments Manufacturing Co., Ltd. 일본</p> <p>8. 원산지: 일본</p>	<p>For Argentina</p> <p>Marca: KAWAI CNC C-17079 Modelo: MBH7BLZ07</p> <p>For Singapore</p> <p></p> <p>Complies with IMDA Standards DA1072/18</p>
--	--	---	--

KAWAI

THE FUTURE OF THE PIANO

