

KAWAI

CLASSIC SERIES CS4 Manual de Usuario

Preparación Antes de Uso

Tocar al piano

Canciones Incluidas

Grabador

Configuración

Apéndice

Gracias para haber adquirido este piano digital *Concert Artist* de Kawai.

Este manual de usuarios contiene valiosa información sobre el uso y el funcionamiento del piano digital CS4.

Por favor lea cuidadosamente todas las secciones, y guarde este manual a mano para futuras consultas.

Prefacio

■ Sobre Este Manual de Usuarios

Antes de empezar a tocar este instrumento, por favor lea la sección **Prepárese Antes de Tocar** en la página 10 de este manual. Esta sección explica los nombres y la función de cada parte, como conectar el cable de corriente y como encender el piano.

La sección **Tocar el Piano** (página 12) ofrece una visión general de las funciones más utilizadas, y facilita disfrutar tocando el piano casi de inmediato después de ser conectado, mientras que la sección **Canciones Incluidas** (página 17) incluye información sobre las canciones de demostración incluidas, piezas de Música para Piano y la función Lección.

La sección **Grabador** (página 21) ofrece instrucciones para grabar y reproducir piezas almacenadas en la memoria interna del piano, y la sección **Configuración** (página 23) explica las configuraciones que se pueden utilizar para cambiar las características de sonido y del teclado, además de los básicos de cómo funciona el MIDI.

Por último, la sección **Apéndice** (página 38) incluye un listado de todas las canciones de Música para Piano, y de la función Lección, una guía de localización y resolución de problemas, instrucciones de montaje, información del MIDI, y detalles completos de las especificaciones del piano.

■ Las Características más Destacadas del CS4

“Responsive hammer II” mecanismo de tecla ponderada, con Ivory touch y simulación de let-off

La nueva acción *Responsive Hammer II* (RHII) recrea el toque distintivo de un piano de cola acústico, con su movimiento realista y preciso con 3 sensores de alta tecnología proporcionando un tacto suave, natural y altamente sensible para optimizar la experiencia de la interpretación. El peso del teclado está debidamente calibrado para reflejar tanto los macillos pesados de los bajos como los ligeros de los agudos de un piano acústico, mientras que los refuerzos estructurales en el conjunto de la acción garantizan una mayor estabilidad en pasajes fortissimo y en staccato.

El piano digital CS4 también cuenta con superficie de Kawai *Ivory Touch* que suavemente absorbe la humedad dejada por los dedos para ayudar la actuación del interprete, mientras que la simulación let-off (de escape) recrea la misma sensación sutil al tocar las teclas de un piano de cola, satisfaciendo las expectativas de los pianistas más exigentes.

Progressive Harmonic Imaging (PHI) con muestreo de 88 - teclas del piano

El piano digital CS4 captura el hermoso sonido del elogiado piano de concierto de cola, construido a mano, de Kawai, con todas las 88 teclas de este instrumento excepcional cuidadosamente grabadas, analizadas y fielmente reproducidas gracias a la tecnología propia de Kawai *Progressive Harmonic Imaging*™. Este proceso único reproduce con exactitud el amplio rango dinámico del piano de cola original, ofreciendo a pianistas un nivel extraordinario de expresividad, desde pianissimo a fortissimo.

Dispone también de otros efectos, como reverb y apagador de resonancia, para ofrecer una amplia selección de vibrantes tonos de piano con una autenticidad impresionante.

Grabador de Canciones Incluidas, Función Lección Incorporada

El piano digital CS4 dispone de un grabador de tres canciones, permitiendo grabar las interpretaciones en la memoria interna y reproducirlas pulsando un botón. Además, La característica conveniente de lección permite que los pianistas principiantes aprendan tocar el piano utilizando una colección incorporada de estudios de Czerny y Burgmüller. Se pueden practicar las partes correspondientes a la mano izquierda y a la derecha de cada pieza por separado, mientras que ajustando el tempo podemos perfeccionar pasajes más difíciles.

Instrucciones de Seguridad

GUARDE ESTAS INSTRUCCIONES

INSTRUCCIONES SOBRE RIESGOS DE INCENDIO, DESCARGA ELECTRICA, O DAÑO A PERSONAS.



PRECAUCION

PARA REDUCIR RIESGO DE INCENDIO O DESCARGA ELECTRICA, NO EXPONGA ESTE PRODUCTO A LA LLUVIA O HUMEDAD.

AVISO : PELIGRO DE DESCARGA ELECTRICA - NO ABRIR

PARA REDUCIR EL RIESGO DE DESCARGA ELECTRICA, NO quite la tapa (o parte trasera). NO TOQUE NINGUNA PARTE INTERNA. LLAME AL SERVICIO TECNICO CUALIFICADO SI NECESITA ATENCION.



Si se enciende el símbolo de un rayo de un triángulo, alerta al usuario de la presencia de "voltaje peligroso" no protegido dentro del producto, indicando suficiente magnitud para constituir riesgo de descarga eléctrica.



La presencia del símbolo de admiración dentro de un triángulo, alerta al usuario de un importante servicio de operación y mantenimiento descritos en las instrucciones que acompañan al producto.

Ejemplos de los Símbolos Dibujados



indica que debe tener cuidado.
El ejemplo indica al usuario tenga cuidado no se le atrapen los dedos.



indica una operación prohibida
El ejemplo indica la prohibición de desarmar el producto.



indica la operación que debe seguirse.
El ejemplo instruye al usuario desenchufe el cable de la salida de corriente.



PRECAUCION

Indica daño potencial que podría resultar en muerte o serio accidente si el producto se usa incorrectamente.

El producto deber ser conectado a un enchufe de corriente con el voltaje indicado.



- Use el adaptador de corriente suministrado con el producto u otro recomendado por KAWAI.
- Si utilizara un cable de corriente asegúrese de que tenga el enchufe correcto y conforma el voltaje especificado.
- Si NO hiciera esto, podría incendiarse.

No inserte o desconecte el enchufe del cable con las manos húmedas.



Si lo hace, puede darle una descarga eléctrica.

No permita que cualquier objeto extraño entre en el producto.

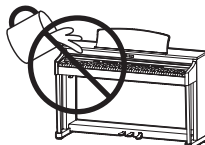

La entrada de agua, agujas, etc. puede causar averías o corto circuitos. El producto debe ser protegido del agua y de las salpicaduras. No se debe de apoyar en el instrumento ningún objeto que contenga líquido, como jarrones.

La banqueta debe ser utilizada con propiedad (sólo para cuando toque el instrumento).

- No juegue ni se suba en ella.
- Sólo puede sentarse una persona.
- No se sienta en ella mientras se abra la tapa.
- Vuelva a tensar los pernos de vez en cuando.

Si lo hace, la banqueta puede caer, o cojerse los dedos causándole daños.

Quando se usen los auriculares, no lo haga durante largos periodos de tiempo a niveles altos.

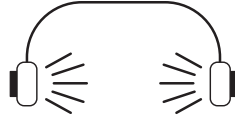

Podría derivar en problemas de audición.

No se apoye sobre el instrumento.

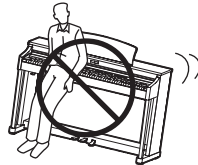

El producto puede caer y romperse.

No desmonte, repare o modifique el producto.

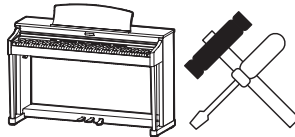

Al hacerlo, el producto podría romperse, provocar descarga eléctrica o corto circuito.

Quando desconecte el enchufe de la corriente, debe tirar siempre del enchufe para sacarlo.



- Si tira del mismo cable de corriente, puede estropear el cable causando fuego, una descarga eléctrica o corto circuito.

El producto tiene componentes eléctricos que se mantendrán cargados a la fuente de alimentación aún cuando el instrumento esté apagado. Si el producto no se utilizara durante largo tiempo, se recomienda desconecte de la red de corriente.



- En caso de tormenta y rayos, podría provocarse fuego.
- O el excesivo calentamiento, provocar incendio.

Este producto debe estar equipado con una línea de enchufe polarizada (una pala más ancha que la otra). Esta es una característica de seguridad. Si no pudiera insertar el enchufe en la toma, contacte con el electricista para cambiar la toma de corriente obsoleta. No descarte el propósito de seguridad del enchufe.

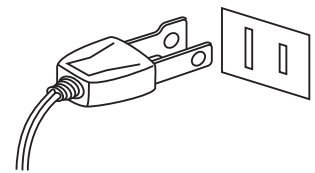

Es conveniente colocar el instrumento cerca de una toma de corriente eléctrica y el cable en una posición en la que pueda ser desconectado fácilmente ante una situación de emergencia, ya que la toma de corriente siempre tiene electricidad a pesar de que el piano esté apagado.



AVISO

Indica daño potencial que podría resultar en accidente o daño al producto u otros enseres si el producto se utiliza indebidamente.

No use el producto en las siguientes zonas.

- Tales como cerca de ventanas, donde el producto esté expuesto a la luz directa del sol.
- Extremadamente calientes, como próximo a radiadores.
- Zonas extremadamente frías, como al exterior.
- Zonas extremadamente húmedas.
- Zonas donde haya mucha arena o polvo
- Zonas donde el producto pueda estar expuesto a excesivas vibraciones.

Del uso del producto en dichas zonas puede derivarse en el deterioro del mismo. Use el producto sólo en climas moderados (nunca en climas tropicales).

Solo utilice el adaptador AC incluido con este piano para encenderlo.

- No utilice otros adaptadores para encender este piano.
- No utilice ni el adaptador ni el cable incluidos con este piano para encender otros aparatos.

Antes de conectar los cables, asegúrese de que éste y los demás aparatos estén apagados.

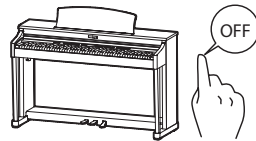

Si fallara en hacerlo correctamente, podría estropear el producto y los demás aparatos.

Tenga cuidado que no se caiga el producto.

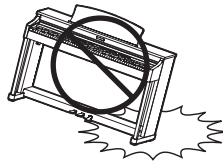

Tenga en cuenta que el producto es pesado y debe ser movido por más de dos personas. La caída del producto puede generar en rotura.

No coloque el producto cerca de aparatos electricos, tales como televisores o radios.

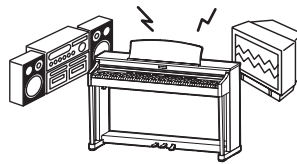

- El producto puede generar ruidos.
- Si el producto generara ruidos, muevalo suficientemente lejos de dichos aparatos o conéctelo a otro enchufe.

Al conectar el cable de corriente y otros cables, cuide que no estén enredados.



Puede causar fuego, descarga eléctrica o corto circuito.

No limpie el producto con bencina o diluyente.



- El resultado puede ser de decoloración o deformación del producto .
- Para limpiar el producto, hágalo con un paño suave mojado en agua templada, escurralo bien, y páselo sobre el producto.

No se suba sobre el producto o presione con excesiva fuerza.



- El producto se puede deformar o caer, con la consiguiente fractura o avería.

No acercar llamas al producto, tales como velas, etc.

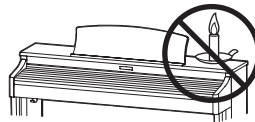

Podrían caerse y provocar un incendio.

Asegúrese de dejar libres las aberturas de ventilación y de no cubrirlas con objetos, como periódicos, manteles, cortinas etc.

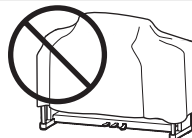

El incumplimiento de esto puede provocar el recalentamiento del producto, produciendo un incendio.

El producto deberá colocarse en un lugar donde ni su ubicación ni su posición interfieran con la ventilación apropiada del mismo. Asegúrese de que exista una distancia mínima de 5cm. alrededor del producto para una ventilación adecuada. Asegúrese que no se impide la correcta ventilación por estar cubiertas las entradas de ventilación con objetos tales como periódicos, manteles, cortinas, etc.

Este producto sólo se debe usar con los soportes provistos de origen.

El producto debe ser atendido por el servicio técnico cualificado cuando:

- El cable de corriente o enchufe se hayan estropeado.
- Hayan caído objetos, o se haya desparramado líquido dentro del producto.
- Haya sido expuesto a la lluvia.
- Tenga síntomas de alguna anomalía o muestre notables cambios en la ejecución.
- Haya caído el producto o se haya estropeado el mueble.

Notas de Reparación

Si sucediera alguna anomalía al producto, apáguelo inmediatamente, desconecte de la red y contacte con la tienda donde lo haya comprado.



Información a la disposición de los usuarios

Si su producto está marcado con este símbolo de reciclaje significa que al final de su vida útil debe desecharlo por separado llevándolo a un punto limpio.

No debe mezclarlo con la basura general del hogar. Deshacerse de un producto de forma adecuada ayudará a prevenir los efectos negativos sobre el medio ambiente y la salud que pueden derivarse de un manejo inadecuado de la basura.

Para más detalles, por favor contacte con sus autoridades locales.

(Sólo Unión Europea)

La placa con la inscripción de la marca esta situada en la parte inferior del instrumento, como se indica seguidamente.

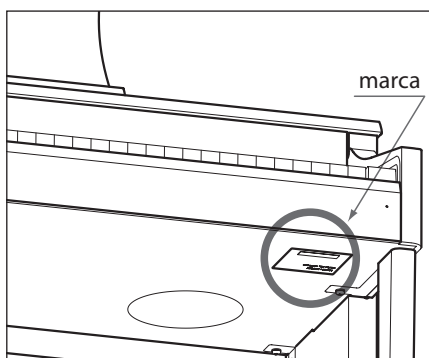

Índice

Prefacio	3
Instrucciones de Seguridad	4
Índice.....	9

Preparación Antes de Uso

Nombres y Funciones de las Piezas	10
Preparar el Piano.....	11

Tocar al piano

Elegir Sonidos	12
Uso de los Pedales	13
Modo Dual.....	14
Modo a Cuatro Manos	15
Metronómo.....	16

Canciones Incluidas

Canciones de Demostración y Piezas de Música para Piano	17
Funcion Lesson.....	18
1. Elegir un libro de canciones/canción.....	18
2. Escuchar la canción de lección elegida.....	19
3. Practicar por separado las partes de la mano izquierda y la mano derecha	20

Grabador

Grabador.....	21
1. Grabar una canción	21
2. Reproducir una canción.....	22
3. Borrar canciones grabadas.....	22

Configuración

Configuraciones del Teclado y del Sonido....23

1. Key-off Release (Soltura de las teclas)	24
2. Damper Resonance (Apagador Resonancia).....	25
3. Reverb (Reverberación)	26
4. Touch (Pulsación).....	27
5. Tuning (Afinación).....	28
6. Transpose (Transposicion).....	29
7. Brilliance (Brillo)	30

Ajustes MIDI

1. Transmit MIDI Program Change (Enviar cambio de programa MIDI).....	33
2. MIDI Channel (transmit/receive) (Canales MIDI (enviar/recibir)).....	34
3. Local Control (Control Local)	35
4. Multi-timbral Mode (Modo Multi-tímbrico)	36

Power Settings (Configuración de Encendido)

1. Auto Power Off (Apagado automático)	37
--	----

Apéndice

Conexion a Otros Dispositivos.....38

Solucion de Problemas.....39

Instrucciones de Montaje

Listados de Canciones Demo y de Música para Piano (US, Canada, and Australia).....42

Listados de Canciones Demo y de Música para Piano (Rest of the World)

Listado de Canciones de la Función Lección. ...45

Especificaciones.....46

MIDI Implementation Chart

Operation Guide

Nombres y Funciones de las Piezas

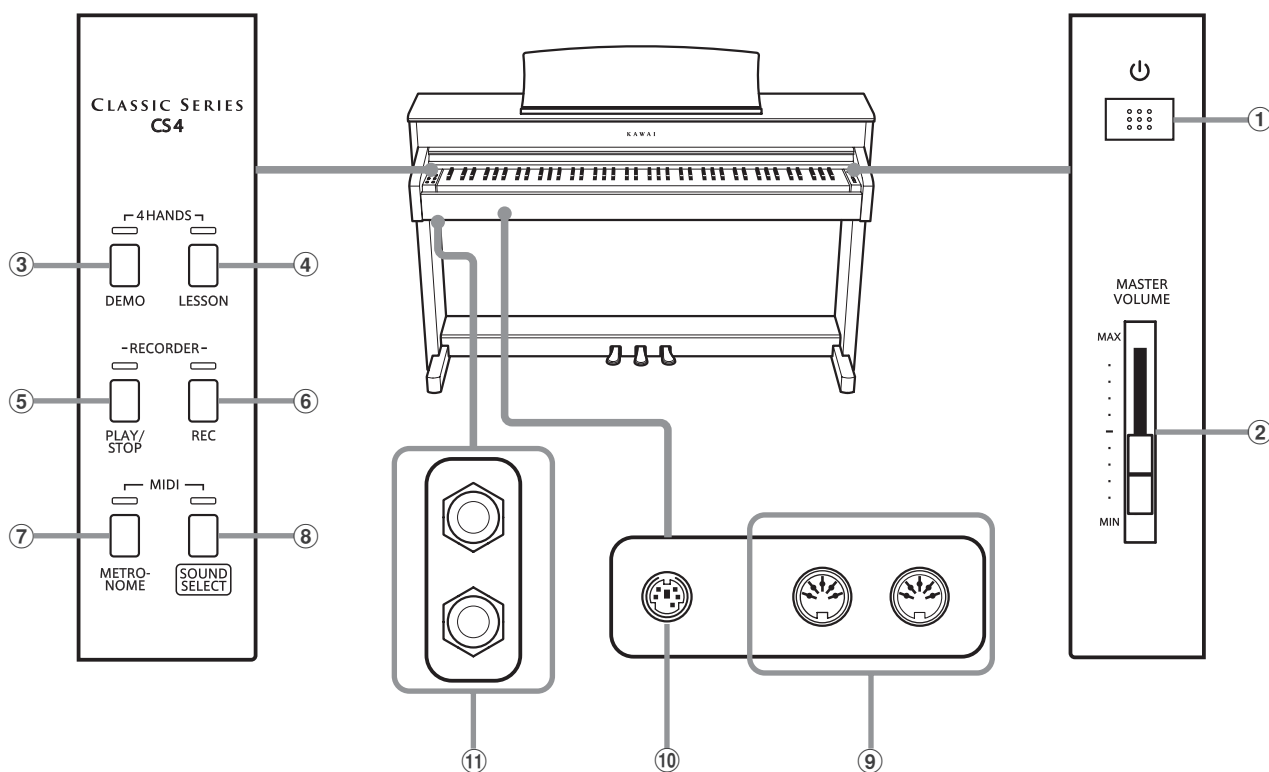

① Botón POWER

Este interruptor es para encender/apagar el piano digital CS4. Asegurese de apagar el instrumento despues de tocarlo.

② Botón MASTER VOLUME

Este control deslizante controla el nivel del volumen general de los altavoces incorporados o las auriculares, si están conectados, del piano digital CS4.

③ Botón DEMO

Este botón se utiliza para iniciar/detener la reproducción de las canciones de demostración incluidas y piezas de música para el piano digital CS4.

④ Botón LESSON

Se utiliza este botón para elegir las canciones de Lección incluidas en el piano.

⑤ Botón PLAY/STOP (tocar/parar)

Se utiliza este botón para iniciar/detener la reproducción de canciones grabadas en la memoria y las canciones de Lección incluidas en el piano.

⑥ Botón REC (Grabar)

Se utiliza este botón para grabar interpretaciones en la memoria interna del piano digital CS4.

⑦ Botón METRÓNOME

Se utiliza este botón para iniciar/detener la función metrónomo, y también para ajustar su tiempo, marca de tiempo, y sus configuraciones del volumen.

⑧ Botones SOUND SELECT

Se utiliza este botón para elegir los sonidos que se oyen al tocar el teclado.

⑨ Puerto MIDI IN / OUT (entrada/salida)

Se utilizan estos conectores para conectar el piano digital CS4 a dispositivos externos MIDI, por ejemplo otros instrumentos musicales o un ordenador, para enviar y recibir datos MIDI.

⑩ Conector del PEDAL

Se utiliza este conector para conectar el pedalero del piano digital CS4 al piano.

⑪ Conectores de PHONES (auriculares)

Se utilizan estos conectores para conectar auriculares estéreo al piano. Se puede conectar y utilizar simultaneamente dos juegos de auriculares.

■ Guía de Funcionamiento

La Guía de Funcionamiento ofrece una conveniente visión general de los botones y controles del teclado del piano digital CS4. Esta hoja también está reimpressa en la sección Apéndice de este manual de usuarios.

Preparar el Piano

1. Conectar el adaptador de corriente

Conectar el adaptador de corriente a la entrada 'DC IN' ubicada en la parte inferior del instrumento, como se indica a continuación.

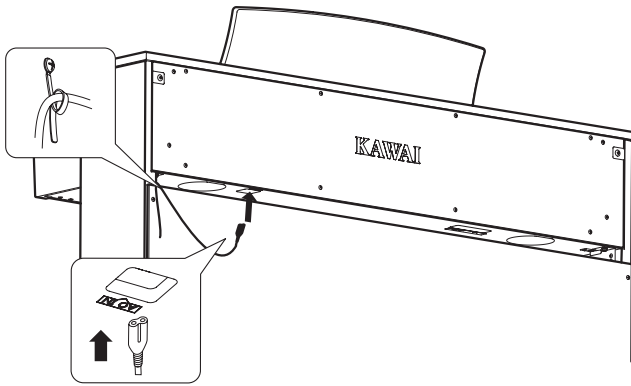

2. Conectar el adaptador de corriente a una salida

Conecta el adaptador de corriente CA a una salida CA.

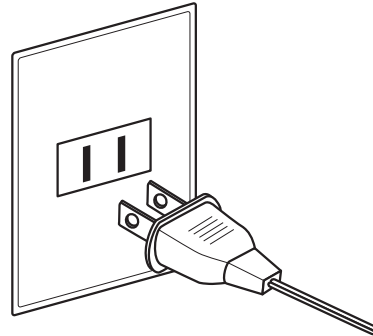

3. Encender el Piano

Pulse el interruptor POWER, ubicado en la parte derecha del panel frontal del piano.

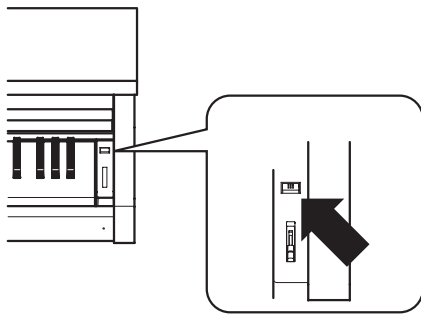

El indicador LED del botón SOUND SELECT se iluminará y el sonido Concert Grand se elegirá automáticamente.

■ Utilizar auriculares

Utiliza los conectores ubicados en la parte inferior del teclado a la izquierda, para conectar las auriculares estéreo al piano.

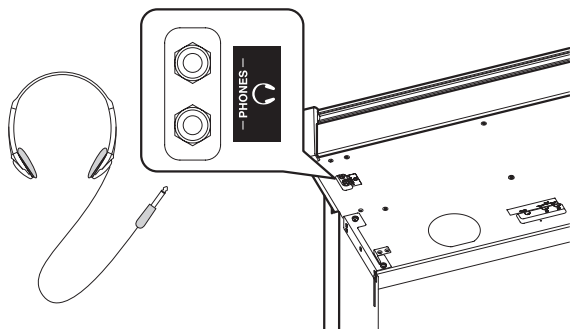

Cuando están conectadas las auriculares, el sonido no saldrá por los altavoces. Puedan conectarse y utilizar dos juegos de auriculares simultáneamente.

4. Ajustar el Volumen

Mueva el control deslizante de arriba abajo para aumentar y disminuir el nivel del volumen de los altavoces del instrumento, o de las auriculares, si están conectados.

Ajuste el volumen a un nivel cómodo - en el centro suele ser un buen punto de comienzo.

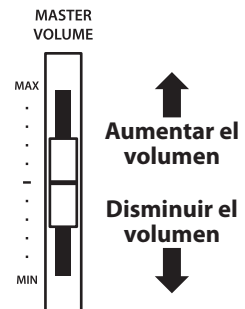

■ Ajustar el tornillo que apoya el pedalero al suelo

Hay un tornillo en la base del pedalero para dar estabilidad cuando los pedales están pisados. Gira el tornillo en sentido contrario a las agujas del reloj hasta que toque el suelo y apoye con firmeza los pedales.

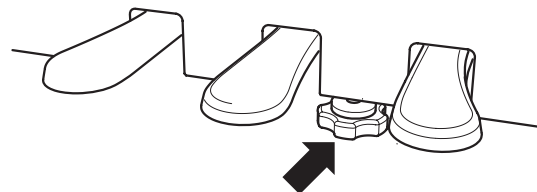

Al mover el instrumento, siempre ajuste o remueva el tornillo que apoya el pedalero al suelo, luego reajústelo cuando el instrumento esté en su nueva posición.

Elegir Sonidos

El piano digital CS4 dispone de sonidos de 15 instrumentos distintos, y los puede elegir en una de dos formas diferentes.

El sonido por defecto cuando se enciende el instrumento es lo de Piano de Cola de Concierto.

■ Sonidos de Instrumentos

Nombre del Sonido	Descripción
Concert Grand	Un piano de cola de concierto con un tono rico y comunicativo.
Concert Grand 2	Un piano de cola de concierto con tono refinado y nítido.
Studio Grand	Un piano de cola con un tono alegre.
Modern Piano	Un piano de cola moderno con tono nítido e inconfundible.
Classic E.Piano	Un piano eléctrico clásico.
Modern E.Piano	Un moderno piano eléctrico.
Jazz Organ	Un órgano <i>tonewheel</i> de época.
Church Organ	Un órgano de tubos tradicional.
Harpichord	Un instrumento de cuerdas percutidas, del período barroco.
Vibraphone	Un instrumento de percusión afinado que se toca con mazos.
String Ensemble	Un conjunto de cuerda.
Slow Strings	Un conjunto de cuerdas, con un ataque lento y gradual.
Choir	Un conjunto de voces cantoras.
New Age Pad	Un sonido de ficción científico sintetizado.
Atmosphere	Un sonido atmosférico sintetizado.

■ Elegir un Sonido: Método 1

Pulse el botón SOUND SELECT repetidamente para pasar por los 15 sonidos de instrumentos disponibles.

[Al encender el CS4]

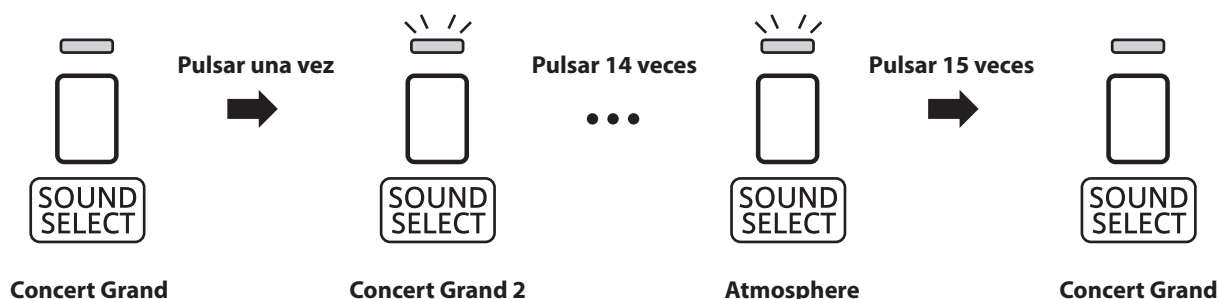

* Cuando está elegido el sonido de Piano de Cola de concierto iluminará el indicador LED del botón SOUND SELECT.

* Si selecciona un sonido diferente de Concert Grand, el indicador LED parpadeará.

■ Elegir un Sonido: Método 2

Manteniendo pulsado el botón SOUND SELECT, pulse una de las 15 teclas mas graves para elegir el sonido del instrumento requerido.

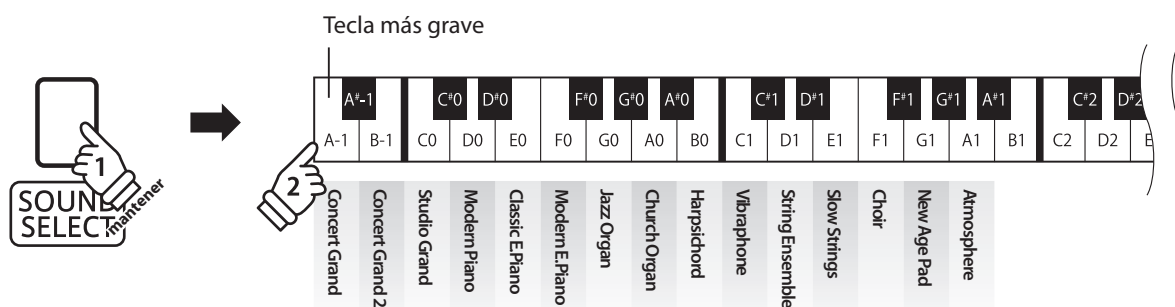

Uso de los Pedales

Igual que en un piano de cola, el piano digital CS4 dispone de tres pedales: sostenido, sostenuto, y suave.



■ Pedal Sostenido (Pedal derecho)

Pisando este pedal se mantiene el sonido después de apartar las manos del teclado - enriqueciendo el sonido, y ayudando en pasajes suaves y "legato".

El pedal de sustain responde al medio pedal.

■ Pedal Suave (Pedal izquierdo)

Pisando este pedal se suaviza el sonido y reduce el volumen. Si el Efecto de Altavoz Rotatorio está activo, este pedal se utiliza para cambiar la velocidad del rotor entre lento y rápido.

■ Pedal Sostenuto (Pedal central)

Pisando este pedal después de tocar el teclado, antes de soltar, se mantendrá el sonido de las teclas que ha tocado. No se mantendrá el sonido de las teclas tocadas después de pisar el pedal sostenuto.

■ Tornillo de apoyo de los pedales

Si el tornillo que apoya el pedaletero al suelo no lo toca puede causar daño al pedaletero. Asegúrese que este tornillo esté completamente extendido y que apoya firmemente a los pedales.



Al mover el instrumento, siempre ajuste o gire el tornillo que apoya el pedaletero al suelo, luego reajústelo cuando el instrumento esté en su nueva posición.

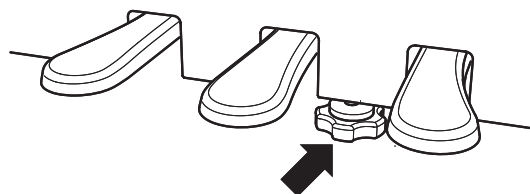

■ Cuidado de los pedales

Si se ensucian las superficies de los pedales, límpielas con un paño seco. No intente limpiar los pedales con líquidos para quitar el óxido, abrasivos o limas.

■ Sistema de pedal Grand Feel

El piano digital CS4 ofrece el sistema de pedal Grand Feel, que es la réplica de los pedales de sostenido, sustain y suave del piano de cola de concierto EX.

Modo Dual

La función Modo Dual permite crear un sonido más completo formado por dos sonidos.

Por ejemplo, el sonido de un piano junto al sonido de cuerdas, o un piano eléctrico combinado con un harpsichord, etc.

■ Activar el Modo Dual

Manteniendo pulsado el botón SOUND SELECT, pulse dos de las ocho teclas mas graves simultáneamente.

Se juntarán los sonidos que corresponden a las dos teclas pulsadas.

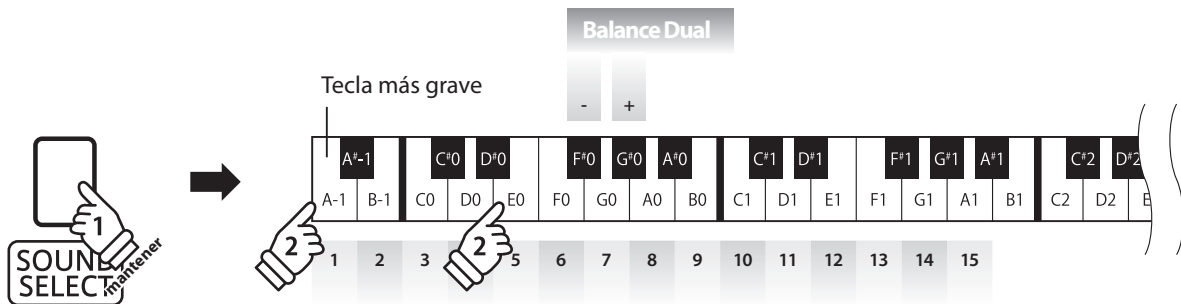

■ Ajustar el balance del volumen

Manteniendo pulsado el botón SOUND SELECT, pulse las teclas Fa sostenido o Sol sostenido repetidamente para disminuir o aumentar el balance del volumen entre los dos sonidos.

■ Desactivar el Modo Dual

Pulse el botón SOUND SELECT.

El sonido de Piano de Cola de Concierto se seleccionará automáticamente y el instrumento volverá a funcionar normalmente.

Modo a Cuatro Manos

La función Modo Cuatro Manos divide el teclado en dos secciones, con los pedales derecho e izquierdo actuando como pedales sostenidos para cada sección. También se ajusta la octava/el tono de cada sección, permitiendo que dos personas toquen dúos dentro del mismo rango de teclas con un único instrumento.

■ Activar el Modo Cuatro Manos

Pulse simultáneamente los botones DEMO y LESSON.

Los indicadores LED de los botones DEMO y LESSON empezarán a parpadear, indicando que el modo Cuatro Manos está activado.

* Se puede cambiar el sonido del teclado elegido aunque esté activado el modo Cuatro Manos.

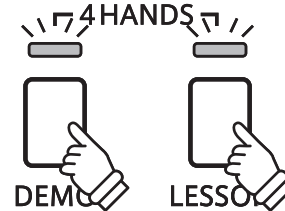

■ Cambiar el punto de separación en el Modo Cuatro Manos

Se puede ajustar libremente la extensión del teclado para cada sección.

Pulse y mantenga presionado simultáneamente los botones DEMO y LESSON, seguidamente pulse una tecla para fijar el nuevo punto de separación del Modo Cuatro Manos.

La tecla pulsada será el nuevo punto de separación del Modo Cuatro Manos.

* El punto de división por defecto está entre las teclas B2 y C3.

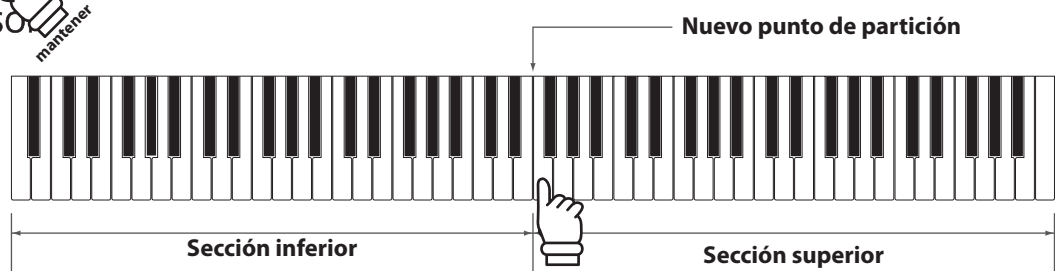
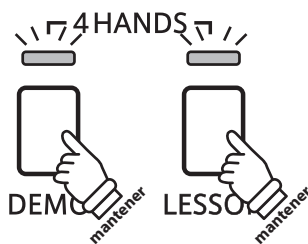

■ Desactivar el Modo Cuatro Manos

Pulse el botón DEMO o el botón LESSON.

El instrumento volverá al funcionamiento normal.

* Con el Modo Cuatro Manos activado, seleccionando un sonido diferente afectará las secciones, derecha e izquierda.

* No es posible utilizar la función de grabación con el Modo Cuatro Manos activado.

* El pedal suave afectará solamente a la sección de la derecha.

Metronómo

La función Metronómo presta un pulso constante para ayudar a tocar el piano a un tempo constante. Se pueden ajustar libremente la marca de tiempo, el volumen y el tempo del metronómo.

* BPM = pulsos por minuto

■ Iniciar/Detener el Metronómo

Pulse el botón METRONOME.

El metronómo empezará a sonar y el indicador LED del botón METRONOME se iluminará, indicando que el metronómo está en uso.

* Por defecto el metronómo sonará con un ritmo de cuarto partes a 120ppm.

Pulse el botón METRONOME de nuevo para detener el metronómo.



■ Cambiar la marca de tiempo del metronómo

Manteniendo pulsado el botón METRONOME, pulse una de las 7 teclas negras mas graves, como se muestra en la ilustración siguiente.

* Se puede ajustar el metronómo a una de siete marcas de tiempo: 1/4, 2/4, 3/4, 4/4, 5/4, 3/8, y 6/8.

■ Ajustar el volumen del metronómo

Manteniendo pulsado el botón METRONOME, pulse las teclas marcadas 1-10 en la ilustración siguiente.

* También se pueden utilizar las teclas - / + para disminuir y aumentar el volumen del metronómo dentro de un rango del 1-10.

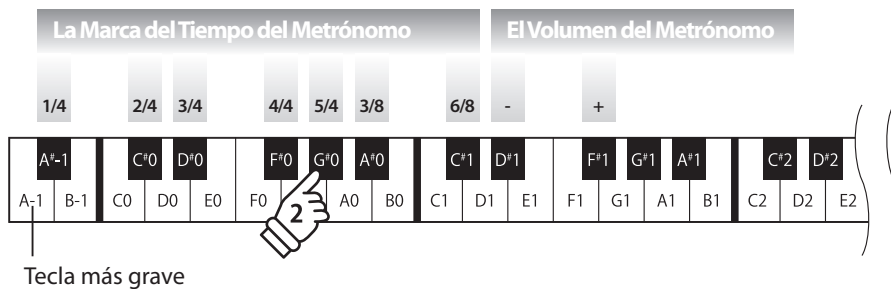

■ Ajuste del tempo del metronómo

Manteniendo pulsado el botón METRONOME, elija el tempo requerido utilizando las doce teclas mas graves, marcadas a continuación, después soltar el botón METRONOME.

* El tempo del metronómo puede estar ajustado dentro de un rango del 10-300 ppm.

* Se puede elegir con precisión el tempo del metronómo, o puede ser disminuido y aumentado poco a poco.

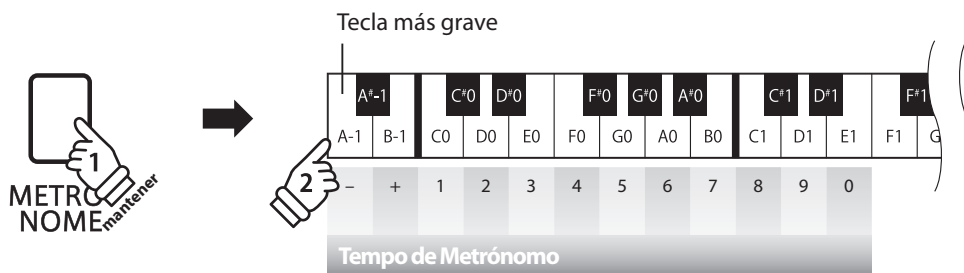

Método 1:

Mientras Manteniendo pulsado el botón METRONOME, pulse las teclas 1, 5, y 0 para ajustar el tempo a 150 ppm, o las teclas 8 y 5 para ajustar el tempo a 85 ppm.

Método 2:

Manteniendo pulsado el botón METRONOME, pulse repetidamente las teclas - / + para disminuir o aumentar poco a poco el tempo en incrementos de 2 ppm.

Canciones de Demostración y Piezas de Música para Piano

El piano digital CS4 dispone de una selección de canciones de demostración para introducir cada sonido incorporado.

■ Canciones Demo

Nombre del Sonido	Nombre de Canción	Compositor
Concert Grand	Hungarian Rhapsodies No.6	Liszt
Concert Grand 2	Petit Chien	Chopin
Studio Grand	Original	Kawai
Modern Piano	Original	Kawai
Classic E.Piano	Original	Kawai
Modern E.Piano	Original	Kawai
Jazz Organ	Original	Kawai
Church Organ	Chorale Prelude "Wachet auf, ruft uns die Stimme."	Bach
Harpsichord	French Suite No.6	Bach
Vibraphone	Original	Kawai
String Ensemble	Le quattro stagioni: la "Primavera"	Vivaldi
Slow Strings	Original	Kawai
Choir	Londonderry Air	Irish folk song
New Age Pad	Original	Kawai
Atmosphere	Original	Kawai

* Kawai lamenta no disponer de las partituras originales de las canciones de demostración.

Además de las canciones de demostración de los sonidos, el piano digital CS4 dispone de una selección de música clásica para piano de los períodos Barroco y Romántico. Partituras anotadas están disponibles en el libro "Classical Piano Collection"*, permitiendo escuchar y estudiar cada pieza.

* Según la zona del mercado.

Para ver el listado completo de canciones de demostración y piezas de música para piano, por favor refiérase a la página 42 de este manual de usuarios.

1. Reproducir las canciones de demostración

Pulse el botón DEMO.

El indicador LED del botón DEMO empezará a parpadear y la canción que corresponde al sonido de Piano de Cola de Concerto empezará a reproducirse.



* Cuando la demostración de Concert Grand haya acabado sonará la siguiente canción de demostración (Concert Grand 2) se iniciará automáticamente.

Pulse de nuevo el botón DEMO para detener la demostración.

2. Elegir una canción de demostración / pieza de música para piano

Mientras que está reproduciéndose la canción de demostración:

Manteniendo pulsado el botón DEMO, pulse la tecla asignada a la canción de demostración o la pieza de música para piano elegida.

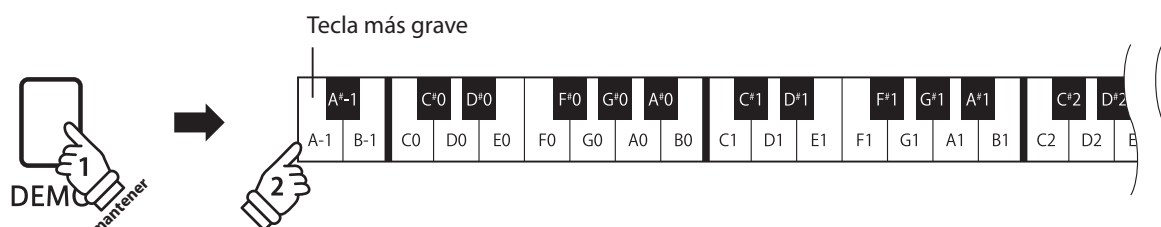

Funcion Lesson

La función Lección permite que pianistas principiantes practiquen el piano utilizando una selección de libros de canciones incorporados.

Las partes correspondientes a la mano izquierda ya la derecha se pueden practicar por separado, y ajustar el tempo facilita perfeccionar pasajes difíciles.

Para ver el listado completo de canciones disponibles en la función Lección, por favor refiérase a la página 44 de este manual de usuarios.

■ Libros de canciones incluidos en la función lección

	US, Canada, Australasia	Resto del mundo
Libro 1	Alfred's Basic Piano Library Lesson Book Level 1A	Burgmüller 25 (25 Etudes Faciles, Opus 100)
Libro 2	Alfred's Basic Piano Library Lesson Book Level 1B	Czerny 30 (Etudes de Mécanisme, Opus 849)

* Los Libros de Lección se venden por separado - por favor, refiérase a la página 45 de este manual para más información.

1. Elegir un libro de canciones/canción

■ Activar el modo lección

Pulse el botón LESSON.

El indicador LED del botón LESSON se iluminara, indicando que el modo Leccion esta activado, y el sonido Concert Grand se seleccionara de forma automatica.



■ Elegir una canción de lección del Libro 1

En el modo Lección:

Mantenga pulsado el botón LESSON mientras pulsa la tecla blanca del teclado, correspondiente a la leccion deseada.

■ Elegir una canción de lección del Libro 2

En el modo Lección:

Manteniendo pulsado el botón LESSON, pulse la tecla negra más a la izquierda (La sostenido-1), y por último pulse la tecla blanca asignada a la canción de lección requerida.

Libro 1:
No de Cancion 5



Tecla más grave

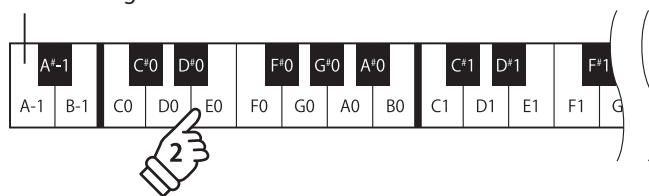

Libro 2:
No de Cancion 10



Tecla más grave

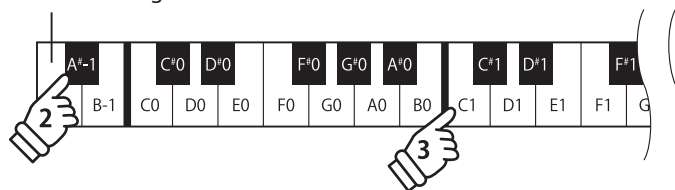

2. Escuchar la canción de lección elegida

Esta página explica como iniciar y detener la canción de lección elegida y como ajustar el tiempo.

■ Iniciar la canción de lección

Después de elegir un libro y una canción de lección:

Pulse el botón PLAY/STOP.

El indicador LED del botón PLAY/STOP se iluminará, y se oirá una introducción de un compás antes que empiece a reproducirse la canción.

Mientras se reproduce la canción lección, pulse el botón METRONOME para iniciar/detener el metrónomo.

* La marca del tiempo y el tempo del metrónomo se ajustarán automáticamente a los de la canción de lección actualmente elegida.



PLAY
STOP



METRO
NOME

■ Ajustar el tempo de la canción lección

Mientras reproducir la canción lección:

Manteniendo pulsado el botón METRONOME, elija el tempo requerido utilizando las 12 teclas más graves marcadas a continuación, después suelte el botón METRONOME.

* El tempo de la canción de lección se puede ajustar dentro de un rango del 10-300 ppm.

* Se puede elegir con precisión el tempo del metrónomo, o puede ser disminuido y aumentado poco a poco.

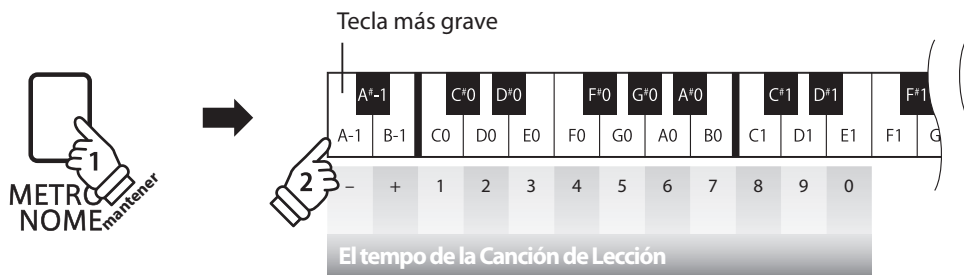

Método 1:

Manteniendo pulsado el botón METRONOME, pulse las teclas 1, 5, y 0 para ajustar el tempo a 150 ppm, o las teclas 8 y 5 para ajustar el tempo a 85 ppm.

Método 2:

Manteniendo pulsado el botón METRONOME, pulse repetidamente las teclas - / + para disminuir o aumentar poco a poco el tempo en incrementos de 2 ppm.

■ Detener la canción de lección

Mientras se reproduce la canción de lección:

Pulsar de nuevo el botón PLAY/STOP para parar la canción de lección.

El indicador de LED para el botón PLAY/STOP se apagará.



PLAY
STOP

3. Practicar por separado las partes de la mano izquierda y la mano derecha

Esta página explica como desactivar/activar las partes de la mano izquierda y de la mano derecha de la canción de lección elegida, para practicar por separado cada parte.

Los indicadores LED de los botones METRONOME y SOUND SELECT se utilizan para indicar la parte (mano izquierda o mano derecha) de la canción de lección elegida está silenciada/activada.

LED del botón METRONOME	LED del botón SOUND SELECT	Reproducción de la canción de lección
On	On	Las partes de la mano izquierda y la mano derecha (modo por defecto)
On	Off	Solo la parte de la mano izquierda
Off	On	Solo la parte de la mano derecha

■ Desactivar/Activar partes de la canción de lección

Después de elegir un libro y una canción de lección:

Pulse el botón SOUND SELECT.

El indicador LED del botón SOUND SELECT se apagará (el indicador LED del botón METRONOME permanecerá iluminado), indicando que solo la parte de la mano izquierda de la canción de lección está activada (i.e. la parte de la mano derecha estará silenciada).

Pulse una vez:
Solo la mano izquierda

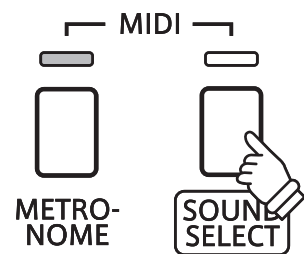

Pulse de nuevo el botón SOUND SELECT.

El indicador LED del botón SOUND SELECT se iluminará y el indicador LED del botón METRONOME se apagará, indicando que solo la parte de la mano derecha de la canción de lección está activada (i.e. la parte de la mano izquierda estará silenciada).

Pulse dos veces:
Solo la mano derecha

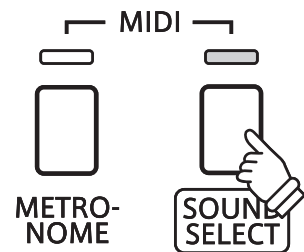

Pulse una vez más el botón SOUND SELECT.

El indicador LED del botón SOUND SELECT permanecerá iluminado y el indicador LED del botón METRONOME también se iluminará, indicando que las dos partes de la mano izquierda y de la mano derecha de la canción de lección están activadas.

Pulse 3 veces:
Las manos izquierda y derecha

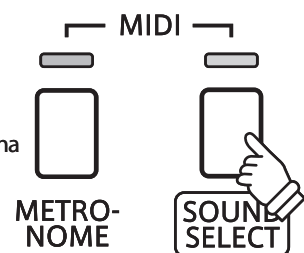

■ Desactivar el modo lección

Pulse el botón LESSON.

El indicador LED del botón LESSON se apagará, y el instrumento volverá a un funcionamiento normal.



Grabador

El piano digital CS4 permite grabar, guardar en la memoria interna, y reproducir al tocar un botón hasta 3 canciones distintas.

1. Grabar una canción

1. Elegir una memoria de canción

Manteniendo pulsado el botón REC, luego pulse una de las tres teclas blancas más graves para elegir la memoria de canción requerida.

* Al elegir una memoria de canción que ya ha estado utilizada para grabar una canción, automáticamente se borrará la canción previamente grabada.

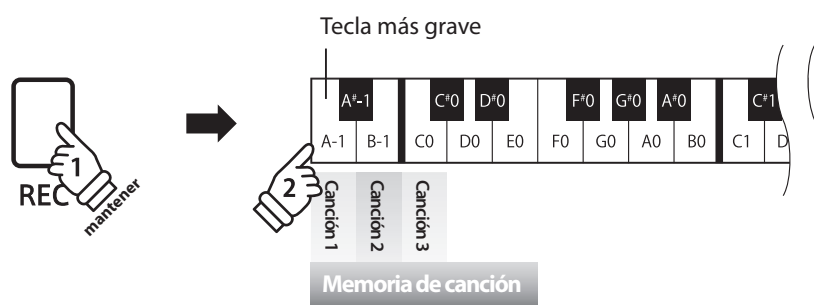

2. Iniciar el grabador

Pulse cualquier tecla del teclado.

Los indicadores LED de los botones REC y PLAY/STOP se iluminarán, y la grabación empezará.

* También se puede empezar a grabar pulsando el botón PLAY/STOP, que permite insertar un periodo de silencio al comienzo de la canción.

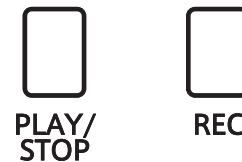

3. Detener el grabador

Pulse el botón PLAY/STOP.

Los indicadores LED de los botones PLAY/STOP y REC parpadearán brevemente, y la canción se almacenará en la memoria interna.

* No apague el piano mientras guarde la canción en la memoria.

* La capacidad máxima de grabación es aproximadamente 15.000 notas, contando pulsaciones de botones y pedales como una nota. Si llega a la capacidad máxima durante una grabación, se detendrá inmediatamente el grabador.

* Las canciones grabadas permanecerán en la memoria al apagar el piano.

2. Reproducir una canción

1. Reproducir la canción grabada

Pulse el botón PLAY/STOP.

El indicador LED del botón PLAY/STOP se iluminará, y la canción grabada empezará a reproducirse.



2. Reproducir una canción grabada en otra memoria

Manteniendo pulsado el botón PLAY/STOP, después pulse una de las tres teclas blancas más graves para reproducir la memoria de la canción requerida.

* La canción elegida empezará a reproducirse cuando se suelta el botón PLAY/STOP.

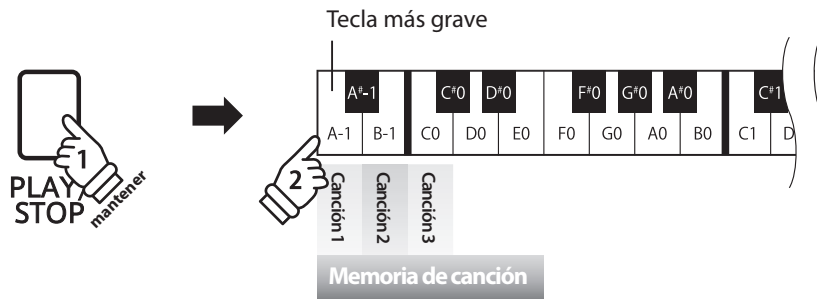

3. Borrar canciones grabadas



Aviso: Este proceso borrará las tres canciones almacenadas en la memoria interna, y no se puede deshacer.

■ Borrar las canciones grabadas

Manteniendo pulsados simultáneamente los botones PLAY/STOP y REC, después reiniciar el instrumento.

Todas las canciones almacenadas en la memoria quedarán borradas.

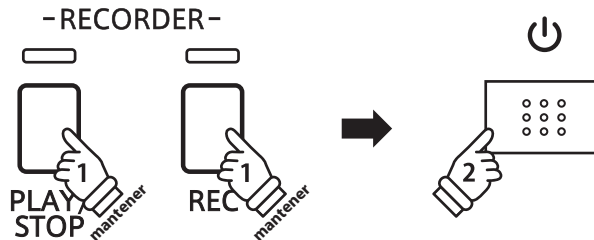

Configuraciones del Teclado y del Sonido

Las configuraciones del teclado y del sonido permiten ajustar varios aspectos del instrumento.

■ Configuraciones del Teclado y del Sonido

Ajustar el nombre	Explicación	Default setting
Key-off Release (Soltura de las teclas)	Especificación si la velocidad en soltar las teclas influye en el sonido.	On
Damper Resonance (Apagador Resonancia)	Ajusta la resonancia que se oye al soltar el pedal de apagadores.	Mediano
Reverb (Reverberación)	Cambia el tipo de reverberación añadido al sonido.	Small Hall
Touch (Pulsación)	Cambia la sensibilidad del tacto del teclado.	Normal
Tuning (Afinación)	Incrementa o disminuye el tono del teclado en pasos de 0,5Hz.	440,0Hz
Transpose (Transposición)	Incrementa o disminuye el tono del teclado en pasos de semi tonos.	0
Brilliance (Brillo)	Ajusta el brillo del sonido.	0

■ Cambiar las configuraciones

Manteniendo pulsado el botón SOUND SELECT, después pulse la(s) tecla(s) asignada(s) a la canción requerida.

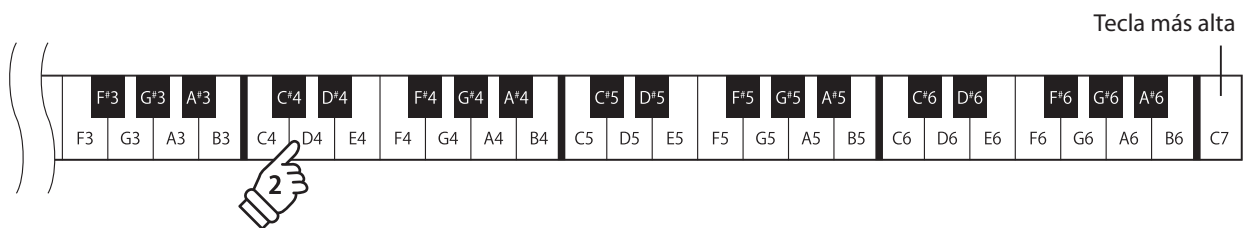
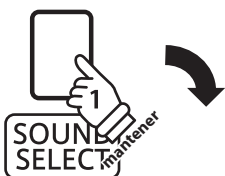

1. Key-off Release (Soltura de las teclas)

La función de Key-off determina si la velocidad a la que se sueltan las teclas afectará al sonido que se reproduce. Al soltar una tecla rápidamente (por ejemplo, en staccato) el sonido que se reproduce será más corto que cuando se libera una tecla con suavidad.

■ Key-off Release (Soltura de las teclas)

Los sonidos afectados por Key-off Release

Concert Grand

Concert Grand2

Studio Grand

Modern Piano

■ Configuraciones de Key-off

Soltura de las teclas	Descripción	Tecla
Off	El sonido no se verá afectado por la velocidad de liberación de la tecla.	C#0
On (default)	El sonido se verá afectado por la velocidad de liberación de la tecla.	D#0

■ Cambiar el tipo de Key-off

Mantenga presionado el botón SOUND SELECT, y a continuación, pulse la tecla asignada al Key-off deseado.

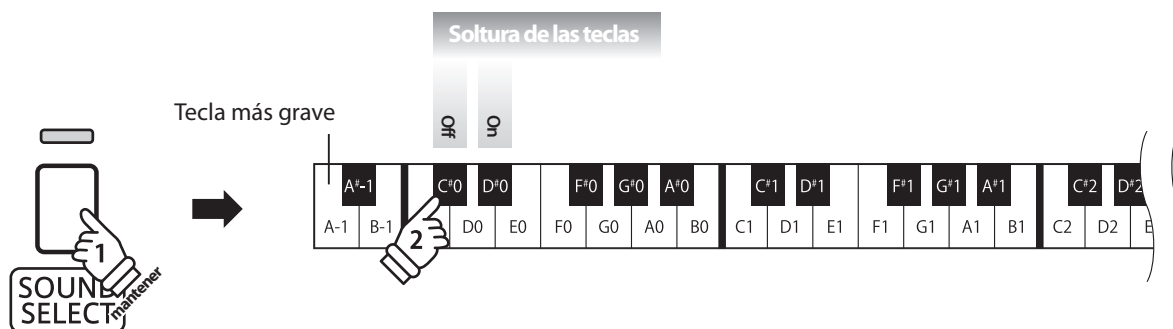

2. Damper Resonance (Apagador Resonancia)

Pisar el pedal sostenido de un piano acústico sube todos los apagadores, permitiendo la vibración libre de las cuerdas. Cuando una nota o un acorde están pulsados en el piano con el pedal sordina pisado, las cuerdas de las notas pulsadas vibrarán, tanto como las cuerdas de otras notas, vibrando en resonancia simpática.

El piano digital CS4 recrea este fenómeno, y la configuración del Apagador del ruido de los apagadores permite cambiar el volumen de esta resonancia.

■ Apagador Resonancia

Sonidos afectados por el Apagador de Resonancia

Concert Grand

Concert Grand 2

Studio Grand

Modern Piano

■ Tipo de Apagador Resonancia

Tipo de Apagador Resonancia	Descripción	Tecla
Off	Inutiliza los efectos de resonancia del apagador.	C#1
On	Permite el efecto de resonancia del apagador.	D#1
Pequeño	El sonido del piano produce una ligera resonancia del apagador.	F#1
Mediano (default)	Los sonidos del piano producen una resonancia media del apagador.	G#1
Grande	Los sonidos del piano producen una fuerte resonancia del apagador.	A#1

■ Cambiar el tipo de Apagador Resonancia

Manteniendo pulsado el botón SOUND SELECT, luego pulse la tecla asignada al tipo de apagador de resonancia requerido.

* Para desactivar el efecto apagador de resonancia, pulse la tecla asignada a la función activar/desactivar.

* Si el efecto apagador de resonancia está desactivado, se activará automáticamente al elegir un tipo de apagador de resonancia.

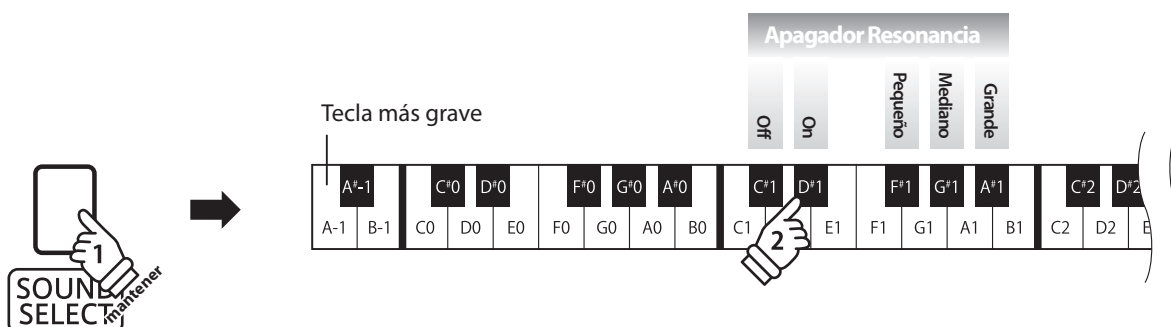

3. Reverb (Reverberación)

Este ajuste añade reverberación al sonido, simulando el sonido acústico de una habitación de recitales, un escenario o una aula de conciertos. Se asigna automáticamente el tipo de reverb más apto al elegir cada sonido, no obstante también es posible elegir manualmente un tipo de reverb distinto si fuera necesario.

■ Tipo de reverberación

Tipo de reverberación	Descripción	Tecla
Off	Inutiliza el efecto reverb.	C#2
On	Permite el efecto reverb.	D#2
Room	Simula el ambiente de un pequeño salón de actos.	C2
Lounge	Simula el ambiente de una sala.	D2
Small Hall	Simula el ambiente de una pequeña sala de conciertos.	E2
Concert Hall	Simula el ambiente de una sala de concierto o teatro.	F2
Live Hall	Simula el ambiente de un auditorio o escenario en directo.	G2
Cathedral	Simula el ambiente de una catedral.	A2

■ Cambiar el tipo de Reverb

Manteniendo pulsado el botón SOUND SELECT, después pulse la tecla asignada al tipo de reverb requerido.

* Para desactivar/activar el efecto reverb, pulse la tecla asignada a la función 'off/on'.

* Si está desactivado el efecto reverb, se activará automáticamente al elegir un tipo de reverb.

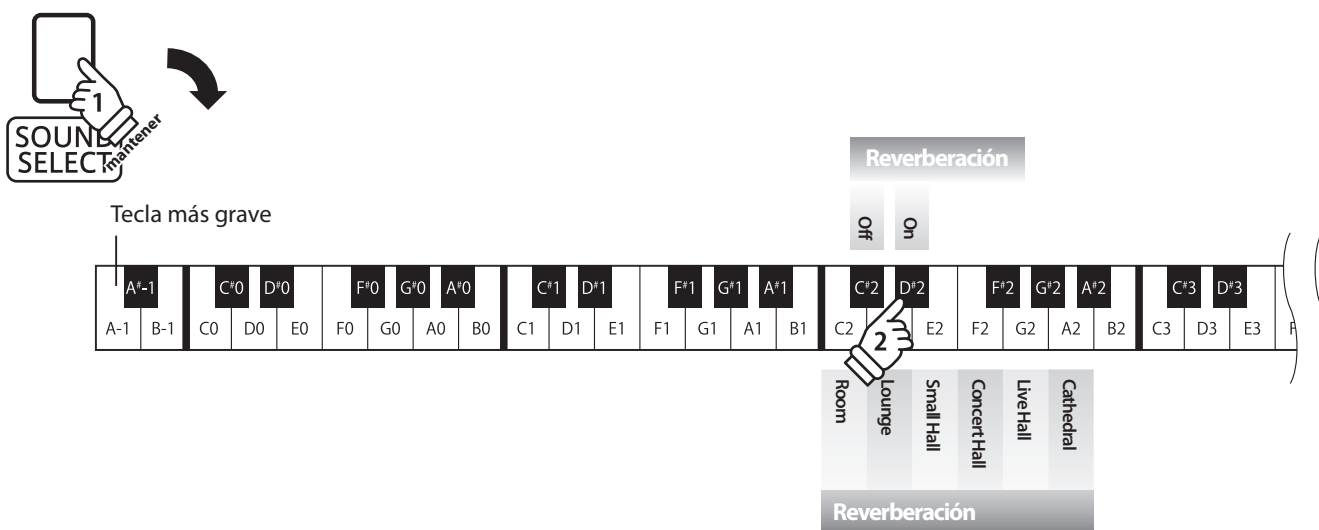

4. Touch (Pulsación)

Igual que un piano acústico, el piano digital CS4 produce un sonido más fuerte cuando las teclas son pulsadas con más fuerza, y un sonido menos fuerte cuando están pulsadas más suavemente. El volumen y el tono cambian según la fuerza y la rapidez de tocar - en un piano digital este sistema se llama "touch sensitivity".

La configuración de la pulsación permite ajustar la sensibilidad del teclado. Hay cuatro configuraciones disponibles.

■ Tipo de pulsación

Tipo de pulsación (touch)	Descripción	Tecla
Off	Se produce un volumen constante, independientemente de la fuerza aplicada al pulsar las teclas. El ajuste es recomendado en sonidos que tienen un rango dinámico fijo tales como el órgano o el clavicordio.	C#3
Ligero	Un volumen más fuerte se produce aún pulsando suavemente. Se recomienda esta configuración para niños y organistas, o para quién aún está desarrollando la fuerza en los dedos.	G#3
Normal (default)	Reproduce the standard touch sensitivity of an acoustic piano.	F#3
Pesado	Requiere una pulsación más fuerte para producir un volumen más fuerte. Se recomienda esta configuración para las personas con dedos más fuertes.	A#3

■ Cambiar el tipo de pulsación

Manteniendo pulsado el botón SOUND SELECT, después pulse la tecla asignada al tipo de pulsación requerida.

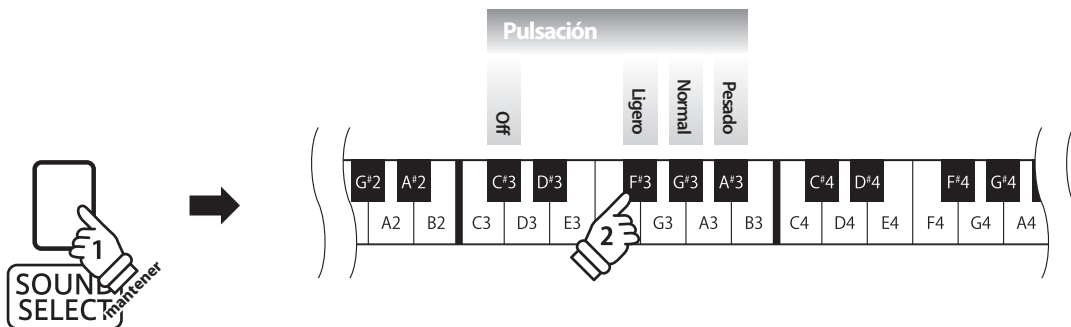

5. Tuning (Afinación)

La configuración de afinación permite subir o bajar el tono general del piano digital en pasos de 0,5 Hz, y puede resultar útil cuando se toca con otros instrumentos.

■ Ajustar la Configuración de Afinación: Método 1

Manteniendo pulsado el botón SOUND SELECT, después elija el tono requerido con las teclas numéricas indicadas a continuación.

* Se puede ajustar el tono del teclado dentro de un rango del 427 - 453 Hz.

* Para reponer el tono al A=440, pulse la tecla Reset indicado a continuación.

■ Ajustar la Configuración de Afinación: Método 2

Manteniendo pulsado el botón SOUND SELECT, después pulse las teclas asignadas +/- para bajar o subir el tono del teclado en pasos de 0,5 Hz.

Ejemplo A=441,5 Hz
Elige 4, 1, luego pulse la tecla +.

Afinacion
440,0Hz -0,5Hz +0,5Hz

Tecla más alta

F3 G3 A3 B3 C4 D4 E4 F4 G4 A4 B4 C5 D5 E5 F5 G5 A5 B5 C6 D6 E6 F6 G6 A6 B6 C7

1 2 3 4 5 6 7 8 9 0

Afinacion

6. Transpose (Transposición)

El ajuste de transposición de las teclas permite subir o bajar el tono del piano digital CS4 por semitonos. Esto es particularmente útil para acompañar instrumentos afinados en tonos diferentes, o cuando ha aprendido una canción en un tono y debe tocarla en otro tono. Cuando está hecho la transposición, se puede tocar la canción en el tono original, y oírlo en otro.

■ Ajuste la configuración del transpositor

Manteniendo pulsado el botón SOUND SELECT, después pulse las teclas asignadas -/+ para bajar o subir el tono del teclado en pasos de un semitono.

* Se puede subir o bajar el tono del teclado hasta 12 semitonos.

* Para activar/desactivar la configuración del transpositor, pulse la tecla asignada a la función 'on/off'

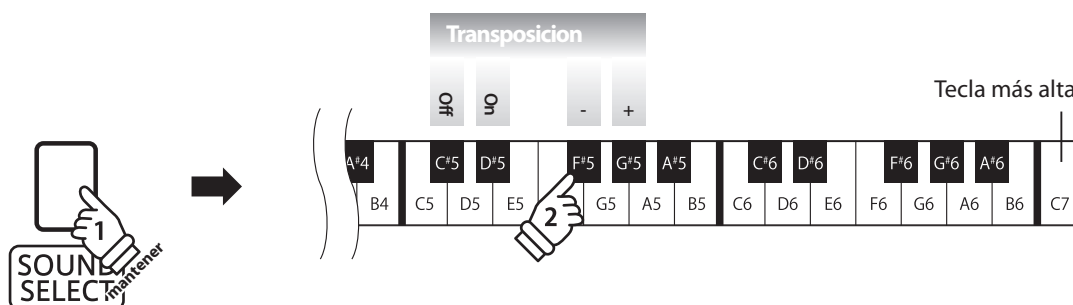

7. Brilliance (Brillo)

La configuración del brillo permite ajustar el brillo del sonido del piano digital CS4.

■ Ajustar la configuración del Brillo

Manteniendo pulsado el botón SOUND SELECT, después pulse repetidamente las teclas asignadas -/+ para ajustar el brillo del sonido.

* Se puede ajustar la configuración del Brillo dentro de un rango del 1-10, con 10 como la configuración más brillante.

* Para desactivar el efecto Brillo, pulse la tecla asignada a la función "desactivar".

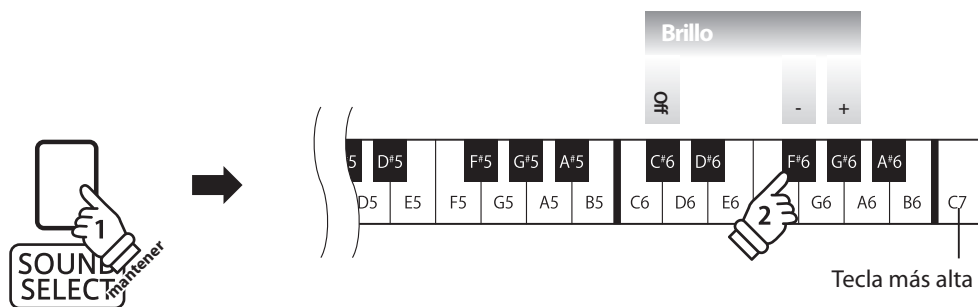

Ajustes MIDI

El término MIDI es el acrónimo de Musical Instrument Digital Interface (Interfaz Digital de Instrumentos Musicales), y es un estándar internacional para conectar instrumentos musicales, ordenadores y otros dispositivos para permitir el intercambio de datos.

■ Terminales MIDI

Terminal MIDI	Función
MIDI IN	Recibir notas, cambio de programa, y otros datos.
MIDI OUT	Enviar notas, cambio de programa, y otros datos.

■ Canales MIDI

MIDI utiliza canales para intercambiar datos entre dispositivos MIDI. Hay canales para recibir (MIDI IN) y para enviar (MIDI OUT). La mayoría de instrumentos o dispositivos con funciones MIDI disponen de conectores de entrada y salida y pueden enviar y recibir datos vía MIDI. Los canales de recepción se utilizan para recibir datos desde otra unidad MIDI y los canales de transmisión se utilizan para enviar datos a otro dispositivo MIDI.

La ilustración siguiente muestra tres instrumentos musicales, conectados vía MIDI.



El instrumento que emite ① envía información del canal y del teclado a los instrumentos que reciben ②/③.

La información llega a los instrumentos que reciben ②/③.

Los instrumentos que reciben ②/③ responderán a datos MIDI recibidos si su canal de recepción es el mismo que el canal de emisión del instrumento que envía ①.

Si los canales no son iguales, entonces los instrumentos receptores ②/③ no responderán a ningún tipo de datos enviados.

Tanto para recibir como para transmitir, podrá utilizar todos los canales disponibles.

■ Grabar/reproducir con un secuenciador

Cuando conectado a un secuenciador, el piano digital CS4 puede grabar y reproducir canciones de varias pistas, con distintos sonidos reproduciéndose simultáneamente por cada canal.

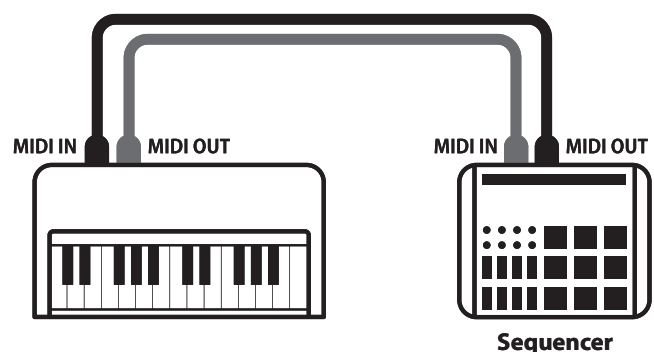

Ajustes MIDI

■ Funciones MIDI

El piano digital CS4 permite las siguientes funciones MIDI:

Enviar/recibir información de la nota

Enviar/recibir información de la nota de un instrumento musical o un dispositivo conectados por MIDI.

Enviar/recibir ajustes de canal

Especificar canales de envío/recepción dentro de un rango de 1 a 16.

Enviar/recibir datos exclusivos

Enviar/recibir panel frontera o ajustes de la función menú como datos exclusivos.

Configuración del modo Multi-tímbrico

Recibe datos MIDI de múltiples canales de un instrumento o dispositivo conectado por MIDI.

* El ajuste del modo multi-tímbrico tiene que ser activado.

Enviar/recibir el número del cambio de programa

Enviar/recibir datos del cambio de programa a/de un instrumento musical o otro dispositivo conectados por MIDI.

Enviar/recibir datos de los pedales

Enviar/recibir datos de los pedales de un instrumento musical o otro dispositivo conectados por MIDI.

Recibir datos del volumen

Recibir datos del volumen enviados desde un instrumento musical o otro dispositivo conectados por MIDI.

* Por favor refiérase a la "tabla de implementación MIDI" en la página 47 para más información sobre la capacidad MIDI del piano digital CS4.

■ Configuración MIDI

Nombre de función	Explicación	Por defecto
Transmit Program Change Number (Enviar número del cambio de programa)	Especifica si o no se envía información de cambios del programa cuando están cambiados los sonidos. Envía un número del cambio de programa de 1 a 128.	Off
MIDI Channel (Canal MIDI)	Especifica el canal para transmitir/recibir la información MIDI.	1ch
Local Control (Control Local)	Especifica si o no se oirá sonidos internos al tocar el teclado.	On
Multi-timbral mode (Modo Multi-tímbrico)	Especifica si o no se puede recibir información MIDI en más de un canal.	Off

■ Cambiar la configuración del MIDI

Manteniendo pulsados los botones METRONOME y SOUND SELECT, después pulse las teclas asignadas a las funciones requeridas.

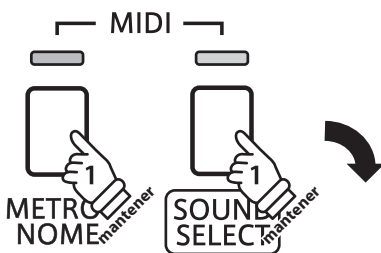

Tecla más grave

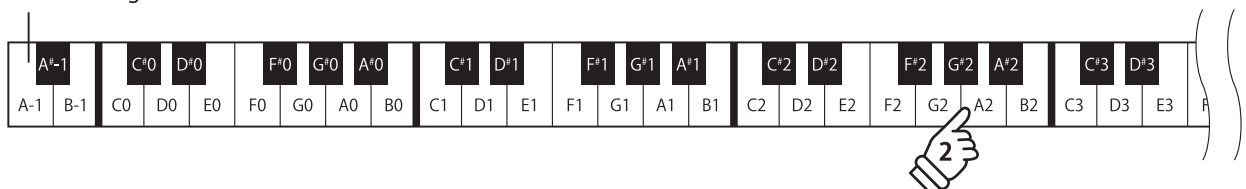

1. Transmit MIDI Program Change (Enviar cambio de programa MIDI)

La configuración del Envío del Número del Cambio de Programa determina si o no el piano digital CS4 enviará información del cambio de programa cuando los sonidos son cambiados. También es posible emitir un número del cambio de programa (en un rango del 1 a 128) para cambiar el sonido de un dispositivo MIDI externo.

■ Enviar ajustes del cambio de programa MIDI

Enviar PGM#	Explicación	Tecla
Off (default)	El instrumento NO transmitirá números del cambio de programa al cambiar de sonido.	C#0
On	El instrumento transmitirá números del cambio de programa al cambiar de sonido.	D#0

■ Cambiar la Configuración de Transmitir el Cambio de programa MIDI

Manteniendo pulsados los botones METRONOME y SOUND SELECT, después pulse la tecla asignada a la configuración de transmitir el cambio de programa MIDI requerida.

■ Enviar un Número de Cambio de Programa

Manteniendo pulsados los botones METRONOME y SOUND SELECT, después elija el número de cambio de programa requerido utilizando las teclas numéricas indicadas a continuación.

* Números de cambios del programa están especificados con tres dígitos dentro de un rango del 001 - 128.

* El numero de cambio de programa sera transmitido automaticamente cuando terminemos de pulsar la tecla del tercer numero de dígito.

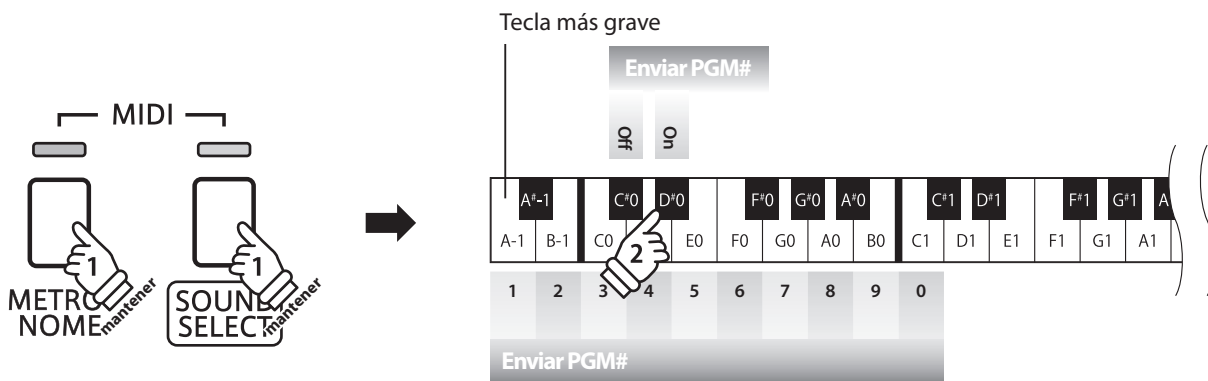

Ejemplo: Enviar PGM#064

Introduzca 0, 6, luego 4

2. MIDI Channel (transmit/receive) (Canales MIDI (enviar/recibir))

La configuración del canal MIDI permite especificar el canal de transmitir/recibir. El canal elegido funcionará tanto como emisor como receptor (no se pueden seleccionar canales de emisión y recepción por separado).

■ Cambiar el ajuste del canal MIDI

Manteniendo pulsado los botones METRONOME y SOUND SELECT, después pulse la tecla asignada al canal MIDI requerido.

* Se puede seleccionar el canal MIDI dentro de un rango del 1-16.

* El canal MIDI está automáticamente ajustado a '1' al encender el instrumento (ajuste por defecto).

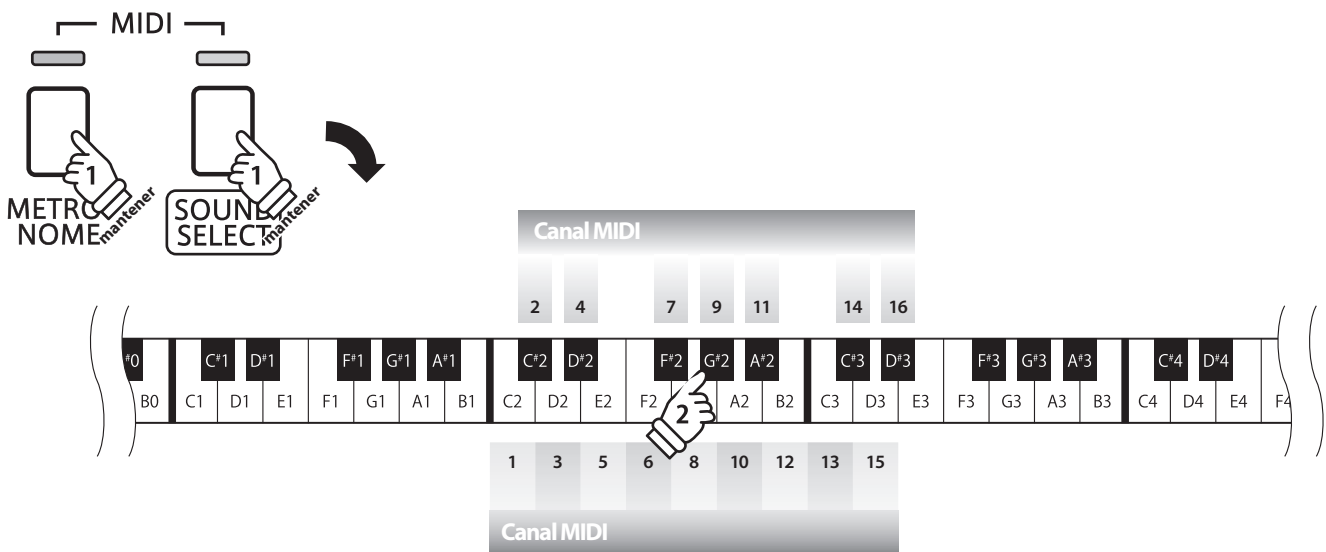

3. Local Control (Control Local)

La configuración del Control Local determina si el instrumento emitirá un sonido interno cuando las teclas están pulsadas. Esta configuración es útil cuando el piano digital CS4 controla un dispositivo MIDI externo.

■ Ajustes del Control Local

Control Local	Explicación	Tecla
Off	El instrumento solo emitirá información a un dispositivo MIDI externo.	C#4
On (default)	El instrumento reproducirá un sonido interno y emitirá información a un dispositivo MIDI externo.	D#4

■ Cambiar el ajuste del Control Local

Manteniendo pulsado los botones METRONOME y SOUND SELECT, después pulse la tecla asignada a la configuración de Control Local requerida.

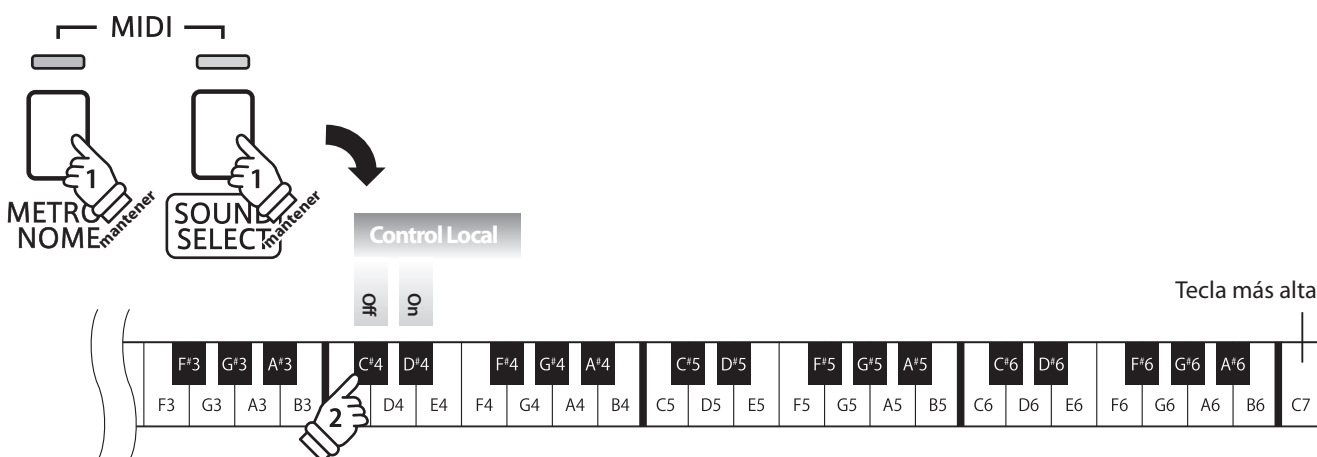

4. Multi-timbral Mode (Modo Multi-tímbrico)

La configuración del modo Multi-tímbrico determina si o no el piano digital CS4 puede recibir información MIDI por más de un canal MIDI simultáneamente. Esto permite que el instrumento reproduzca datos de interpretaciones Mult.-pista y Mult.-tímbrico enviados de un dispositivo MIDI externo.

■ Configuración Multi-tímbrico

Multi-tímbrico	Explicación	Tecla
Off (default)	Modo multi-tímbrico desactivado	C#5
On	Modo multi-tímbrico activado*	D#5

* Por favor refiérese al listado de (Números de cambios del Programa) a continuación.

■ Cambiar el ajuste del modo Multi-tímbrico

Manteniendo pulsados los botones METRONOME y SOUND SELECT, después pulse la tecla asignada a la configuración Multi-tímbrico requerida.

* Datos MIDI recibidos por el canal 10 no se reproducirán cuando el modo Multi-tímbrico está activado.

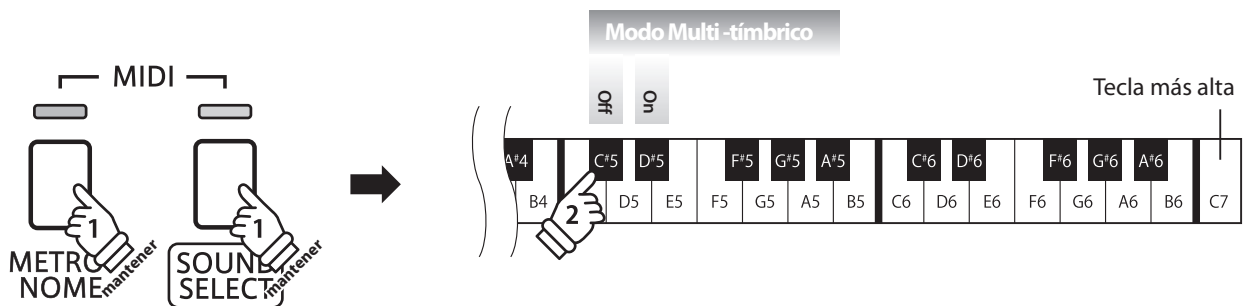

■ Program Change Number List

Nombre del Sonido	Modo Multi-tímbrico OFF	Modo Multi-tímbrico ON		
	Número de programa	Número de programa	Banco MSB	Banco LSB
Concert Grand	1	1	121	0
Concert Grand 2	2	1	95	16
Studio Grand	3	1	121	1
Modern Piano	4	2	121	0
Classic E.Piano	5	5	121	0
Modern E.Piano	6	6	121	0
Jazz Organ	7	18	121	0
Church Organ	8	20	121	0
Harpsichord	9	7	121	0
Vibraphone	10	12	121	0
String Ensemble	11	49	121	0
Slow Strings	12	45	95	1
Choir	13	53	121	0
New Age Pad	14	89	121	0
Atmosphere	15	100	121	0

Power Settings (Configuración de Encendido)

1. Auto Power Off (Apagado automático)

El piano digital CS4 ofrece una función de ahorro de energía automática apagando el instrumento después de un periodo específico de inactividad.

* Este ajuste se almacena de forma automática, y se recuerda cada vez que se enciende el instrumento.

■ Instalación del apagado automático

Apagado automático	Explicación	Tecla
Off	La función Auto off está desactivada.	G6
30 min.	El instrumento se apagará después de 30mn de inactividad.	A6
60 min.	El instrumento se apagará después de 60mn de inactividad.	B6
120 min.	El instrumento se apagará después de 120mn de inactividad.	C7

■ Selección del ajuste de apagado automático

Mantener presionados los botones METRONOME y SOUND SELECT simultáneamente, y a continuación, pulsar la tecla asignada a la función Auto Power Off (apagado automático) deseada.

* La función de apagado automático se guardará de forma automática, y recordará cada vez que se encienda el instrumento.

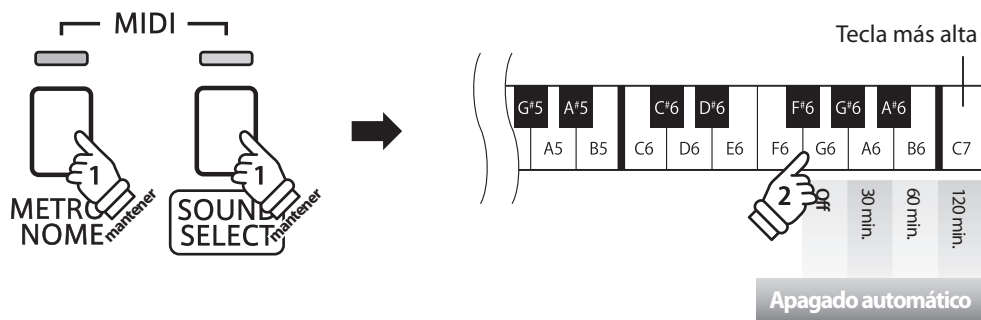

Conexión a Otros Dispositivos

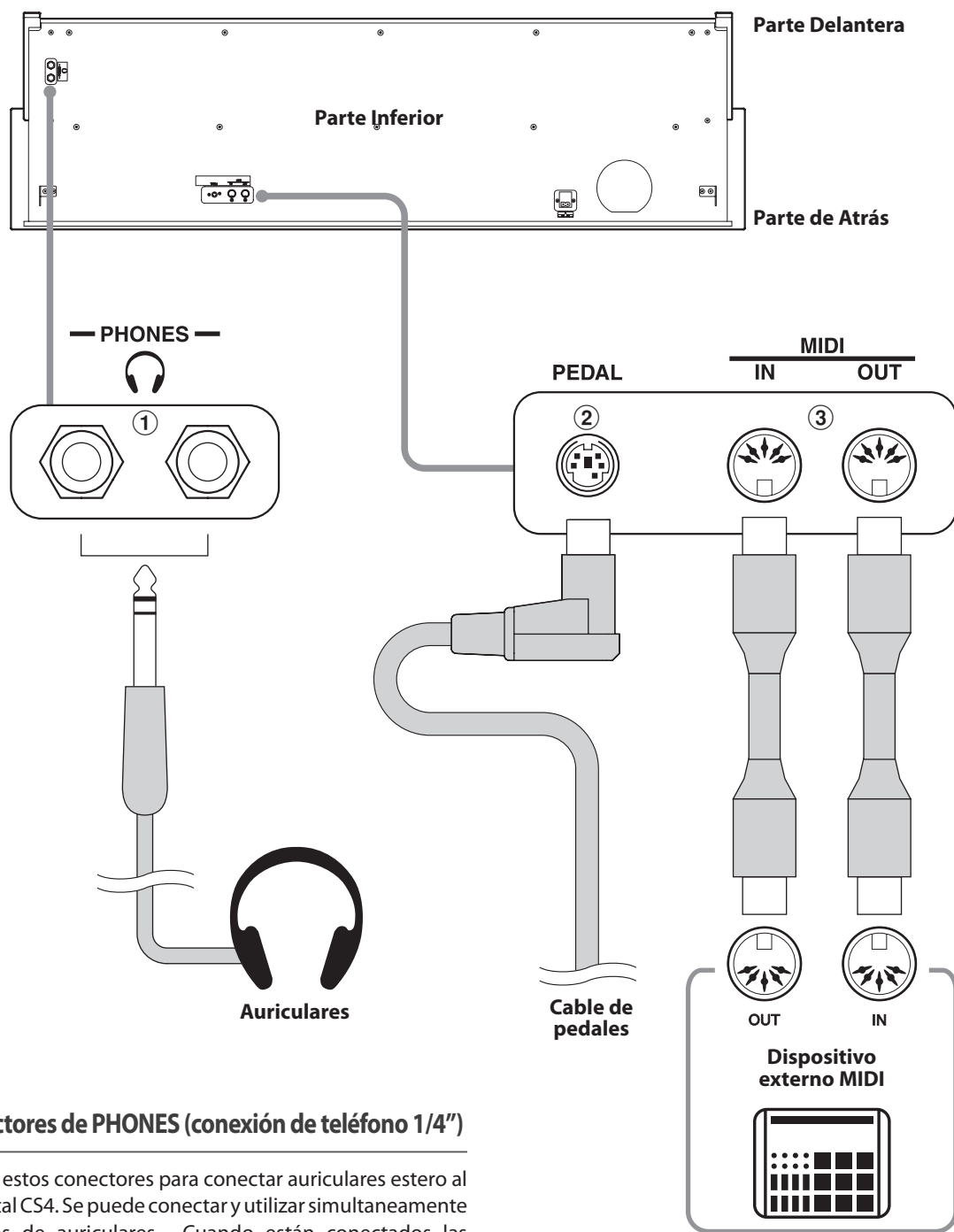

① Conectores de PHONES (conexión de teléfono 1/4")

Se utilizan estos conectores para conectar auriculares estero al piano digital CS4. Se puede conectar y utilizar simultaneamente dos juegos de auriculares. Cuando están conectados las auriculares, los altavoces no emitirán sonido.

② Conector del PEDAL

Se utiliza este conector para conectar el pedalero al piano digital CS4 (ver la página 41).

③ Conectores MIDI IN/OUT

Se utilizan estos conectores para conectar el piano digital CS4 a dispositivos externos MIDI, por ejemplo un módulo de sonido, o un ordenador, con un interfaz MIDI.

Solución de Problemas

■ Corriente

Problema	Posible Causa y Solución	Nº de página
<i>El instrumento no se enciende.</i>	Verifique que el cable de corriente esté firmemente sujeto al instrumento, y conectado a una salida CA.	pp. 11
<i>El instrumento se apaga automáticamente después de un período de inactividad.</i>	Compruebe que la función 'Auto Power Off' no está habilitada.	pp. 37

■ Sonido

Problema	Posible Causa y Solución	Nº de página
<i>El instrumento está encendido, pero no sale ningún sonido cuando se pulsan las teclas.</i>	Verifique que el botón deslizante MASTER VOLUME no esté situado a la posición más baja.	pp. 11
	Verifique que no estén conectados auriculares (ni el adaptador de auriculares) a la entrada PHONES.	pp. 11
	Verifique que el Control Local esté activado en el menú de la Configuración MIDI.	pp. 35
<i>El sonido se distorsiona mientras se toca a niveles de volumen fuertes.</i>	Verifique que el botón deslizante del MASTER VOLUME esté situado a un nivel apto, reducirlo si se oye una distorsión excesiva.	pp. 11
<i>Se oyen sonidos o ruidos raros al tocar con sonidos del piano.</i>	<p>El piano digital CS4 intenta reproducir una variedad rica de tonos como los creados por un piano de cola acústico con tanta precisión como sea posible. Esto incluye resonancia del apagador y otros efectos que contribuyen a la sensación general de tocar el piano.</p> <p>Estos efectos pretenden aumentar el parecido a un piano de cola, pero es posible reducir este efecto, o desactivarlos completamente por medio de la configuración de sonido.</p>	pp. 25 pp. 26

■ Pedales

Problema	Posible Causa y Solución	Nº de página
<i>Los pedales son poco fiables o no funcionan.</i>	Verifique que el cable de pedales esté firmemente conectado al instrumento.	pp. 41
<i>Al pisar un pedal, el pedaletero se dobla y no está firme.</i>	Verifique que el tornillo que apoya el pedaletero al suelo esté completamente extendido.	pp. 41
<i>Las 18 notas más agudas del teclado se mantienen durante más tiempo que las teclas colindantes, incluso cuando el pedal no está presionado.</i>	Esta es la forma correcta de actuación y su objetivo es reproducir las notas no apagadas (normalmente las dos octavas más agudas) de un piano de cola acústico.	—

Instrucciones de Montaje



Por favor lea estas instrucciones cuidadosamente antes de intentar montar el piano digital CS4.

Por favor, asegúrese que hay dos o más personas para montar el piano digital CS4, sobre todo al montar el cuerpo del instrumento en el soporte en el paso 3.

■ Piezas Incluidas

Antes de intentar montar el piano digital CS4, asegúrese que todas las piezas a continuación estén incluidas. También se necesitará un destornillador Phillips (no incluido) para montar el instrumento.

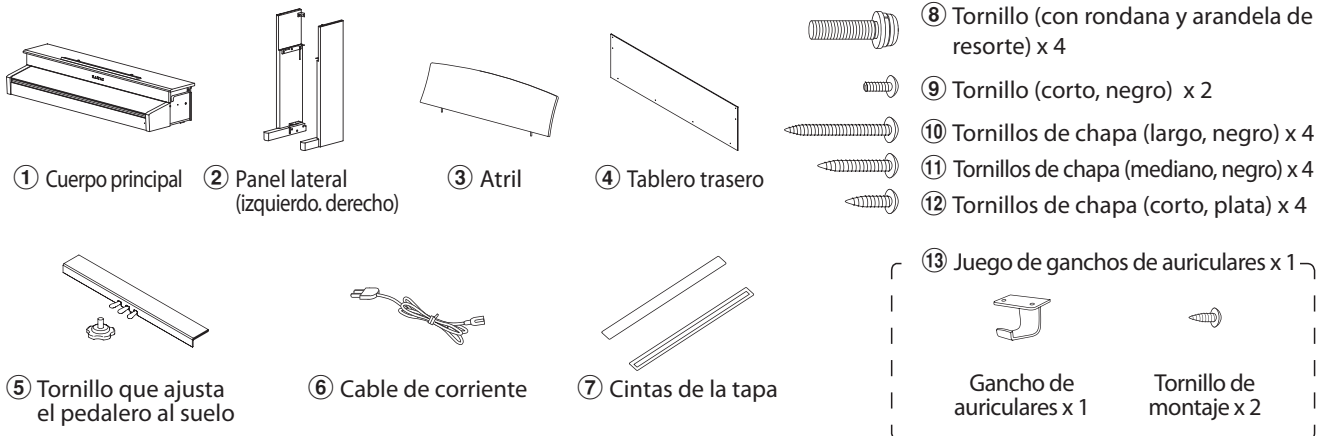

1. Montar los paneles laterales (2), el pedalero, y el tornillo que ajusta a los pedales (5)

Desate y extienda el cable de conexión a los pedales adjunto, o a la parte inferior del pedalero (5).

Sujete el pedalero (5) a los paneles laterales (izquierdo y derecho) (2) utilizando los tornillos de alineación ubicados en ambos extremos del pedalero. Asegúrese que se utiliza el panel lateral correcto para el lado izquierdo y el lado derecho.

Asegúrese que el pedalero y los paneles laterales estarán juntos, y que no haya huecos grandes entre las piezas montadas.

Introduzca los cuatro tornillos de chapa cortos y plateados (12) en los agujeros como se muestra, y sujete firmemente el pedalero a los paneles laterales (izquierdo y derecho).

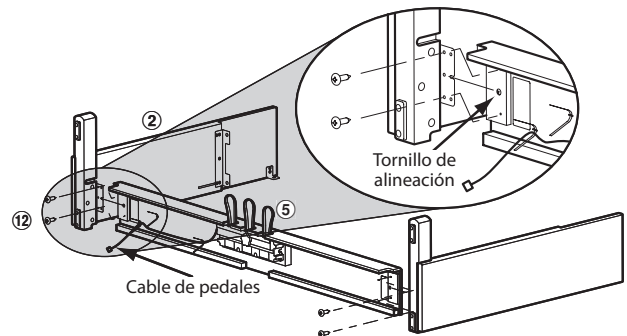

2. Sujetar el tablero trasero (4)

Coloque el pedalero y paneles laterales ya montadas verticalmente en el suelo.

Sujete temporalmente el tablero posterior (4) a los paneles laterales de la izquierda y la derecha usando los cuatro tornillos de rosca negros y largos (10), con un margen de apriete de 1 a 2 mm aproximadamente.

A continuación sujete la parte inferior de dicho tablero a la tabla de pedal usando los cuatro tornillos de rosca negros de longitud media (11).

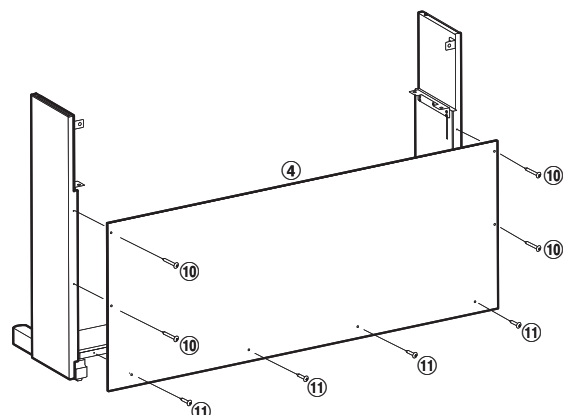

3. Montar el cuerpo principal ①



Asegúrese que una o más personas ayuden con el próximo paso del proceso de montaje.

Levante el cuerpo principal ① y colóquelo cuidadosamente en el soporte.

Pon el cuerpo principal hacia la parte delantera del soporte, para poder ver los agujeros de metal desde arriba.

Cuidadosamente deslice el cuerpo principal hacia atrás hasta que la base se junte con los accesorios dentro de los paneles laterales y se fija en su sitio.



Al subir el cuerpo principal al soporte, tenga cuidado de no pilarse las manos o los dedos.

Sujete temporalmente el cuerpo principal al soporte usando dos tornillos ⑨, de nuevo dejando entre 1 y 2 mm de margen de apriete.

Fijae el cuerpo principal al soporte desde abajo utilizando los cuatro tornillos (con rondana y arandela de resorte) ⑧.

Primero, sujete sin apretar los cuatro tornillos, ajustando la posición del cuerpo en el soporte. Cuando los cuatro tornillos estén sujetos y el cuerpo principal esté correctamente situado encima del soporte, sujete firmemente todos los tornillos.

Después, apriete firmemente todos los tornillos, ⑨ y ⑩.

4. Conectar el pedal y los cables de alimentación

Conectar el cable de pedales al terminal de PEDAL situado en la parte inferior del cuerpo principal, asegurándose que el tapón perforado está frente a la parte de atrás del instrumento.

Conecte el cable de alimentación CA ⑥ al terminal AC IN.

Utilice los sujetacables para fijar los cables en su lugar.

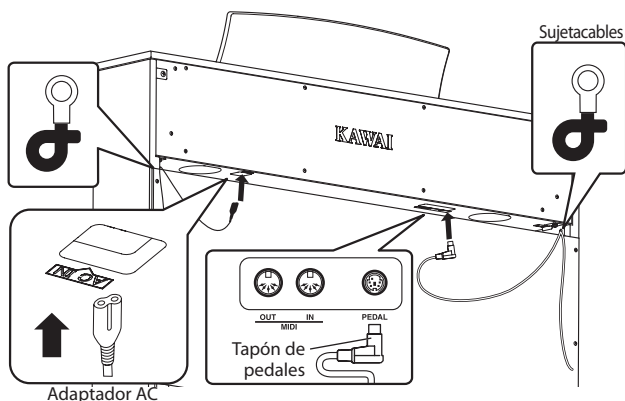

7. Colocar el gancho de las auriculares (opcional)

colocar el gancho de las auriculares a la parte inferior del cuerpo principal utilizando los dos tornillos de chapa incluidos.

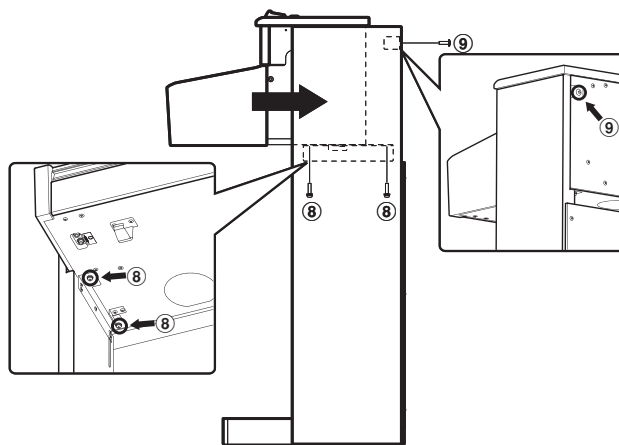
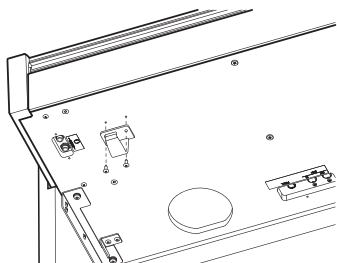

**Apriete firmemente todos los tornillos para asegurarse que el cuerpo principal esté sujeto firmemente al soporte.
No cumplir esto puede ocasionar daños importantes.**

5. Colocación de las cintas de la tapa

Sujete las cintas de la tapa ⑦ a la parte posterior del instrumento, de modo que los paneles de la izquierda y la derecha se unan al cuerpo principal.

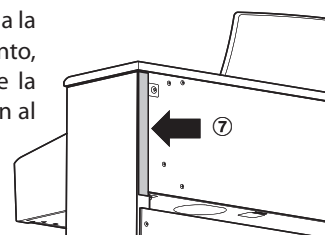

6. Instalación del atril

Inserte el atril ③ en el tablero superior del cuerpo principal.

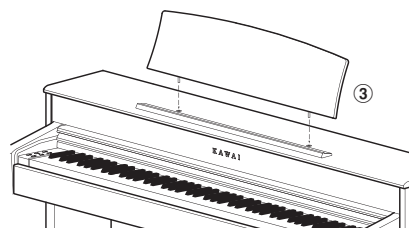

8. Fijar el tornillo que ajusta el pedalero al suelo

Gire el tornillo que ajusta el pedalero al suelo en sentido antihorario hasta que contacte con el suelo y apoye firmemente a los pedales.

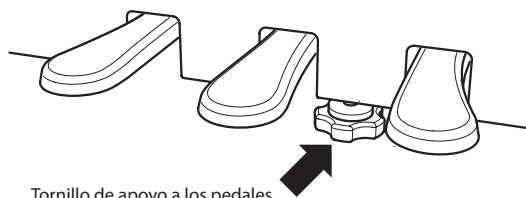

Listados de Canciones Demo y de Música para Piano (US, Canada, and Australia)

■ Listados de Canciones Demo

Tecla	Número	Nombre del Sonido (Título de la canción)	Compositor
A#-1	1	Concert Grand (Hungarian Rhapsodies No.6)	Liszt
C#0	2	Concert Grand 2 (Petit Chien)	Chopin
D#0	3	Studio Grand (Original)	
F#0	4	Modern Piano (Original)	
G#0	5	Classic E.Piano (Original)	Kawai
A#0	6	Modern E.Piano (Original)	
C#1	7	Jazz Organ (Original)	
D#1	8	Church Organ (Chorale Prelude "Wachet auf, ruft uns die Stimme")	Bach
F#1	9	Harpsichord (French Suite No.6)	
G#1	10	Vibraphone (Original)	Kawai
A#1	11	String Ensemble (Le quattro stagioni: la "Primavera")	Vivaldi
C#2	12	Slow Strings (Original)	Kawai
D#2	13	Choir (Londonderry Air)	Irish folk song
F#2	14	New Age Pad (Original)	
G#2	15	Atmosphere (Original)	Kawai

■ Listados de Música para Piano

Tecla	Número	Título de la canción	Compositor
A-1	1	Air D dur, BWV.1068	J.S.Bach
B-1	2	Das Wohltemperierte Klavier, I Teil, 24 Praludium und Fuga, BWV.846 "PRALUDIUM C dur"	
C0	3	French Suite No.1 "ALLEMANDE"	
D0	4	French Suite No.3 "ALLEMANDE"	
E0	5	French Suite No.5 "ALLEMANDE"	
F0	6	French Suite No.5 "GAVOTTE"	
G0	7	French Suite No.6 "ALLEMANDE"	
A0	8	English Suite No.3 "GAVOTTE"	L.V.Beethoven
B0	9	Sonata No.28 in A Major, op.101 1st MOV.	
C1	10	Sonata No.14 in C sharp Minor, op.27 No.2 "MOON LIGHT" 1st MOV.	
D1	11	Sonata No.14 in C sharp Minor, op.27 No.2 "MOON LIGHT" 2nd MOV.	J.Brams
E1	12	Sonata No.8 in C Minor, op.13 "PATHETIQUE" 2nd MOV.	
F1	13	6 Stucke, op.118 No.2 "INTERMEZZO in A Major"	C.A.Debussy
G1	14	Walzer, op.39 "Valse As dur"	
A1	15	Suite Bergamasque "CLAIR DE LUNE"	G.Faure
B1	16	Suite Bergamasque "PRELUDE"	
C2	17	Reverie	J.Field
D2	18	3 Romances Sans Paroles No.3 in A flat Major, op.17	
E2	19	Nocturne No.10 in E Minor	F.Mendelssohn
F2	20	Nocturne No.5 in B flat Major	
G2	21	Lieder Ohne Worte Heft 1 in E dur, op.19b "SWEET REMEMBRANCE"	W.A.Mozart
A2	22	Lieder Ohne Worte Heft 8 in g moll, op.102 NO.4 "THE SIGHING WIND"	
B2	23	Sonata in A Major, K.331 1st MOV.	R.Schumann
C3	24	Sonata in C Major, K.545 3rd MOV.	
D3	25	Sonata in G Major, K.283 1st MOV.	
E3	26	Sonata in G Major, K.283 2nd MOV.	
F3	27	Sonata in G Major, K.283 3rd MOV.	F.Schubert
G3	28	Sonata in F Major, K.547a 2nd MOV.	
A3	29	Ave Maria, D.839	P.I.Tchaikovsky
B3	30	Chopin	
C4	31	Coquette	
D4	32	Replique---Sphinxes	
E4	33	Fantasiestucke op.12 "DES ABENDS"	
F4	34	Kinderszenen op.15 "BITTENDES KIND"	
G4	35	Kinderszenen op.15 "TRÄUMEREI"	
A4	36	Kinderszenen op.15 "FÜRCHTENMACHEN"	
B4	37	Kinderszenen op.15 "VON FREMDEN LÄNDERN UND MENSCHEN"	
C5	38	Kinderszenen op.15 "GLÜCKES GENUG"	
D5	39	Kinderszenen op.15 "FAST ZU ERNST"	
E5	40	Kinderszenen op.15 "KIND IM EINSCHLUMMERN"	
F5	41	Barcarolle, op.37a-6	
G5	42	Casse-Noisette, op.71A No.2-iv "DANCE ARABE"	

Listados de Canciones Demo y de Música para Piano (Rest of the World)

■ Listados de Canciones Demo

Tecla	Número	Nombre del Sonido (Título de la canción)	Compositor
A#-1	1	Concert Grand (Hungarian Rhapsodies No.6)	Liszt
C#0	2	Concert Grand 2 (Petit Chien)	Chopin
D#0	3	Studio Grand (Original)	Kawai
F#0	4	Modern Piano (Original)	
G#0	5	Classic E.Piano (Original)	
A#0	6	Modern E.Piano (Original)	
C#1	7	Jazz Organ (Original)	
D#1	8	Church Organ (Chorale Prelude "Wachet auf, ruft uns die Stimme")	
F#1	9	Harpsichord (French Suite No.6)	Kawai
G#1	10	Vibraphone (Original)	
A#1	11	String Ensemble (Le quattro stagioni: la "Primavera")	Vivaldi
C#2	12	Slow Strings (Original)	Kawai
D#2	13	Choir (Londonderry Air)	Irish folk song
F#2	14	New Age Pad (Original)	Kawai
G#2	15	Atmosphere (Original)	

■ Listados de Música para Piano

Tecla	Número	Título de la canción	Compositor
A-1	1	Tambourin	J.P.Rameau
B-1	2	The harmonious blacksmith	G.F.Handel
C0	3	Menuett BWV.Anh.114	J.S.Bach
D0	4	Menuett BWV.Anh.115	
E0	5	Menuett BWV.Anh.116	
F0	6	Le Coucou	L.C.Daquin
G0	7	Gavotte	F.J.Gossec
A0	8	Menuett	L.Boccherini
B0	9	Thema und Variationen	W.A.Mozart
C1	10	Türkischer Marsch	
D1	11	Menuett	
E1	12	Sonate für Klavier No.14 "Mondschein"	L.v.Beethoven
F1	13	Sonate für Klavier No.8 "Pathétique"	
G1	14	Für Elise	
A1	15	Rondo favori	J.N.Hummel
B1	16	Impromptu op.90-4	F.P.Schubert
C2	17	Moments musicaux op.94-3	
D2	18	Entr'acte	
E2	19	Impromptu op.142-3	F.Mendelssohn
F2	20	Auf Flügeln des Gesanges	
G2	21	Frühlingslied	
A2	22	Rondo Capriccioso	
B2	23	Chanson de l'adieu	
C3	24	Raindrop	
D3	25	Petit chien	F.F.Chopin
E3	26	Nocturne No.2	
F3	27	Fantaisie-Impromptu	
G3	28	Polonaise No.3 "Militaire"	
A3	29	Polonaise No.6 "Héroïque"	

Listado de Canciones de la Función Lección

■ US, Canada, Australasia

Alfred's Basic Piano Library Lesson Book Level 1A

A-1	Right & Left
B-1	Left & Right
C0	Merrily We Roll Along/O'er the Deep Blue Sea
D0	Hand-Bells
E0	Jolly Old Saint Nicholas
F0	Old MacDonald
G0	Batter Up!
A0	My Clever Pup
B0	The Zoo
C1	Playing in a New Position
D1	Sailing
E1	Skating
F1	Wishing Well
G1	Rain, Rain!
A1	A Happy Song
B1	Position C
C2	A Happy Song
D2	See-Saws
E2	Just a Second!
F2	Balloons
G2	Who's on Third?
A2	Mexican Hat Dance
B2	Rock Song
C3	Rockets
D3	Sea Divers
E3	Play a Fourth
F3	July the Fourth!
G3	Old Uncle Bill
A3	Love Somebody
B3	My Fifth
C4	The Donkey
D4	Position G
E4	Jingle Bells!
F4	Willie & Tillie
G4	A Friend Like You
A4	My Robot
B4	Rockin' Tune
C5	Indian Song
D5	Raindrops
E5	It's Halloween!
F5	Horse Sense

Alfred's Basic Piano Library Lesson Book Level 1B

A-1	Step Right Up!
B-1	The Carousel
C0	Hail to Thee, America!
D0	Brother John
E0	Good Sounds
F0	The Cuckoo
G0	Money Can't Buy Ev'rything!
A0	Ping-Pong
B0	Grandpa's Clock
C1	When the Saints Go Marching In
D1	G's in the "BAG"
E1	Join the Fun
F1	Oom-Pa-pa!
G1	The Clown
A1	Thumbs on C!
B1	Waltz Time
C2	Good King Wenceslas
D2	The Rainbow
E2	Good Morning to You!
F2	Happy Birthday to You!
G2	Yankee Doodle
A2	The Windmill
B2	Indians
C3	New Position G
D3	Pedal Play
E3	Harp Song
F3	Concert Time
G3	Music Box Rock
A3	A Cowboy's Song
B3	The Magic Man
C4	The Greatest Show on Earth!
D4	The Whirlwind
E4	The Planets
F4	C Major Scale Piece
G4	G Major Scale Piece
A4	Carol in G Major
B4	The Same Carol in C Major
C5	French Lullaby
D5	Sonatina
E5	When Our Band Goes Marching By!

Resto del mundo

Burgmüller 25 (25 Etudes Faciles, Opus 100)

A-1	La candeur
B-1	Arabesque
C0	Pastorale
D0	Petite réunion
E0	Innocence
F0	Progrès
G0	Courant Limpide
A0	La gracieuse
B0	La chasse
C1	Tendre fleur
D1	La bergeronnette
E1	Adieu
F1	Consolation
G1	La styrienne
A1	Ballade
B1	Douce plainte
C2	Babillarde
D2	Inquiétude
E2	Ave Maria
F2	Tarentelle
G2	Harmonie des anges
A2	Barcarolle
B2	Retour
C3	L'hirondelle
D3	La chevaleresque

Czerny 30 (Etudes de Mécanisme, Opus 849)

A-1	No. 1
B-1	No. 2
C0	No. 3
D0	No. 4
E0	No. 5
F0	No. 6
G0	No. 7
A0	No. 8
B0	No. 9
C1	No. 10
D1	No. 11
E1	No. 12
F1	No. 13
G1	No. 14
A1	No. 15
B1	No. 16
C2	No. 17
D2	No. 18
E2	No. 19
F2	No. 20
G2	No. 21
A2	No. 22
B2	No. 23
C3	No. 24
D3	No. 25
E3	No. 26
F3	No. 27
G3	No. 28
A3	No. 29
B3	No. 30

Disponibilidad del libro de canciones de la Función Lección

Los libros de canciones de lecciones Alfred's Basic Piano Library, Burgmüller: Etudes Faciles, y Czerny: Etudes de Mécanisme se venden por separado.

Por favor contacte con su tienda habitual para más información. También se puede contactar directamente la oficina internacional de ventas de Alfred.

USA / Canada

Alfred Music Publishing
 PO Box 10003
 Van Nuys, CA 91410
 Tel: +1 (800) 292-6122
 Email: sales@alfred.com
 Website: <http://www.alfred.com>

Australia

Alfred Publishing Australia
 PO Box 2355
 Taren Point NSW 2229
 Tel: +61 (02) 9524 0033
 Email: sales@alfredpub.com.au

Especificaciones

■ Piano digital CS4 de Kawai

Teclado	88 teclas contrapesadas con superficies Ivory Touch Acción Responsive Hammer II (RHII) con escape
Fuente del sonido	Progressive Harmonic Imaging™ (PHI), 88 teclas de muestreo
Sonidos Internos	Concert Grand, Concert Grand 2, Studio Grand, Modern Piano, Classic E.Piano, Modern E.Piano, Jazz Organ, Church Organ, Harpsichord, Vibraphone, String Ensemble, Slow Strings, Choir, New Age Pad, Atmosphere
Polifonia	Max. 192 notas
Modo del Teclado	Modo dual (con ajuste del balance ajustable) Modo Cuatro Manos (con el punto de división ajustable)
Reverb	Room, Lounge, Small Hall, Concert Hall, Live Hall, Cathedral
Grabador Interno	Grabador de 3 canciones - Capacidad de memoria de aproximadamente 15,000 notas
Metrónomo	Ritmo: 1/4, 2/4, 3/4, 4/4, 5/4, 3/8, 6/8 Tempo: 10-300 ppm
Canciones de Demo	8 canciones
Canciones de piano	29 o 42 piezas, según la zona del mercado
Funcion Lesson	Las canciones de Lección de Alfred o Burgmüller y Czerny, según la zona del mercado
Otras Funciones	Soltura de las teclas, Apagador Resonancia, Reverberación, Pulsación, Afinación, Transposición, Brillo, Emitir el número del cambio de programa, Canal MIDI, Control Local, Modo Multi-tímbrico
Pedales	Susta (coinn apoyo de medio pedal), Suave, Sostenuto
Enchufes	MIDI (IN/OUT), Auriculares x 2
Altavoces	12 cm x 2 (Altavoces de gama completa) 5 cm x 2 (tweeters)
Salida de Potencia	20 W x 2
Consumo de Energia	20 W
Tapa del Teclado	Tipo deslizante
Dimensiones (Atril no incluido)	1415 (An) x 425 (P) x 907 (Al) mm
Peso	54 kg

MIDI Implementation Chart

■ Piano digital CS4 de Kawai

Date : Octubre 2012 Version : 1.0

Función		Transmit	Receive	Notas
Canal Básico	Al encender	1	1	
	Ajustable	1 - 16	1 - 16	
Modo	Al encender	Mode 3	Mode 1	** El modo Omni está activado al encender el piano. Se puede desactivar el modo Omni en ajustes del canal MIDI
	Mensaje	×	Mode 1, 3**	
	Alternativa	*****	×	
Número de notas		9 - 120*	0 - 127	* 9-120, transponer incluido
	Rango	*****	0 - 127	
Velocidad	Nota ON	○	○	
	Nota OFF	○	×	
After touch	Especificado por tecla	×	×	
	Especificado por canal	×	×	
Rueda de afinación		×	×	
Cambios de Control	7	×	○	Volumen
	64	○ (Pedal derecho)	○	Pedal Sordina
	66	○ (Pedal central)	○	Pedal Sostenuto
	67	○ (Pedal izquierdo)	○	Pedal Suave
Rango de ajustes del cambio de programa		○ (0 - 127)	○ (0 - 127)	

Exclusivo		○	○	Se puede elegir emisión
Común	Posición de canción	×	×	
	Elección de canción	×	×	
	Canción	×	×	
Tiempo real	Reloj	×	×	
	Comandos	×	×	
Otras Funciones	Local activado/desactivado	×	○	
	Todas las notas Off	×	○	
	Sensores activos	×	○	
	Reset	×	×	
Remarks				

Mode 1: omni mode On, Poly
Mode 1: omni mode Off, Poly

Mode 2: omni mode On, Mono
Mode 2: omni mode Off, Mono

○ : Si
× : No

SOUND

Key-off Release <small>(For Concert Grand 1/2, Studio Grand, Modern Piano only)</small>	On	A-1	B-1	C0	D0	E0	F0	G0	A0	B0	C1	D1	E1	F1	G1	A1	B1	C2	D2	E2	F2	G2	A2	B2	C3	D3	E3	F3	G3	A3	B3	C4	D4	E4	F4	G4	A4	B4	C5	D5	E5	F5	G5	A5	B5	C6	D6	E6	F6	G6	A6	B6	C7
	Off	C0	D0	E0	F0	G0	A0	B0	C1	D1	E1	F1	G1	A1	B1	C2	D2	E2	F2	G2	A2	B2	C3	D3	E3	F3	G3	A3	B3	C4	D4	E4	F4	G4	A4	B4	C5	D5	E5	F5	G5	A5	B5	C6	D6	E6	F6	G6	A6	B6	C7		

Reverb	On	Cathedral
	Off	Live Hall
Dual Balance	+	Concert Hall
	-	Small Hall
Damp Resonance <small>(For Concert Grand 1/2, Studio Grand, Modern Piano only)</small>	Large	Lounge
	Medium	Room
Touch	Heavy	Atmosphere
	Normal	New Age Pad
Tuning <small>(427Hz ~ 453Hz)</small>	+0.5Hz	Choir
	-0.5Hz	Slow Strings
Transpose <small>(-12 ~ +12)</small>	On	String Ensemble
	Off	Vibraphone
Brilliance <small>(-10 ~ +10)</small>	+	Harpichord
	-	Church Organ
Sound Select <small>(Dual Mode = Two keys)</small>	1	Jazz Organ
	2	Modern E.Piano
Metronome Volume	3	Classic E.Piano
	4	Modern Piano
Metronome Tempo (2 or 3 digits)	5	Studio Grand
	6	Concert Grand 2
Metronome Signature	7	Concert Grand
	8	
Metronome Tempo (2 or 3 digits)	9	
	0	



SOUND SELECT

METRONOME

Time Signature	1/4	2/4	3/4	4/4	5/4	3/8	6/8	-	+																																										
	A-1	B-1	C0	D0	E0	F0	G0	A0	B0	C1	D1	E1	F1	G1	A1	B1	C2	D2	E2	F2	G2	A2	B2	C3	D3	E3	F3	G3	A3	B3	C4	D4	E4	F4	G4	A4	B4	C5	D5	E5	F5	G5	A5	B5	C6	D6	E6	F6	G6	A6	B6

Metronome Tempo (2 or 3 digits)	1	2	3	4	5	6	7	8	9	0
	Tempo +	Tempo -	(-)	(+)						



METRONOME

DEMO

Demo song piece	1	2	3	4	5	6	7	8	9	10	11	12	13	14	15	16	17	18	19	20	21	22	23	24	25
	A-1	B-1	C0	D0	E0	F0	G0	A0	B0	C1	D1	E1	F1	G1	A1	B1	C2	D2	E2	F2	G2	A2	B2	C3	D3

Piano Music piece	1	2	3	4	5	6	7	8	9	10	11	12	13	14	15	16	17	18	19	20	21	22	23	24	25
	A-1	B-1	C0	D0	E0	F0	G0	A0	B0	C1	D1	E1	F1	G1	A1	B1	C2	D2	E2	F2	G2	A2	B2	C3	D3



DEMO

OR



SOUND SELECT

* 1 ~ 15 : Sound Demo
16 ~ : Piano Music

LESSON

Selecting a Lesson book and song

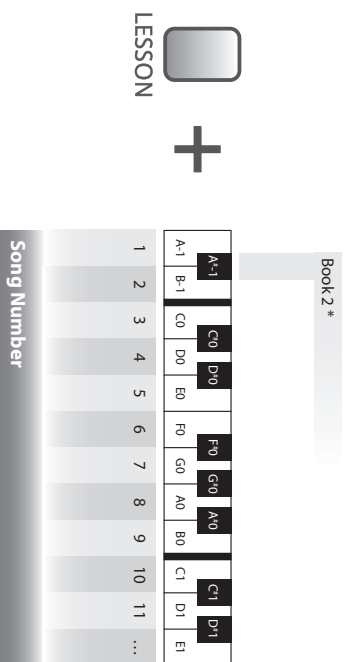

*Press this key before selecting the song to select Book 2

Listening to the song

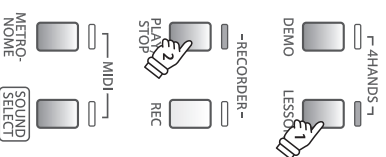

Selecting the part to practice

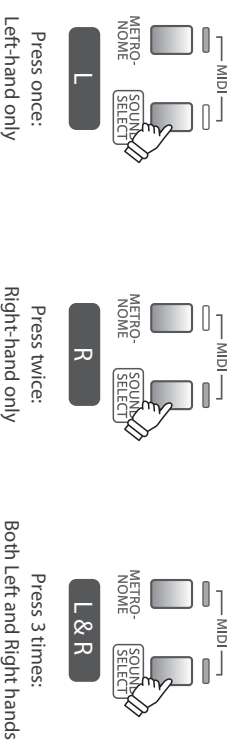

RECORDER

Record song

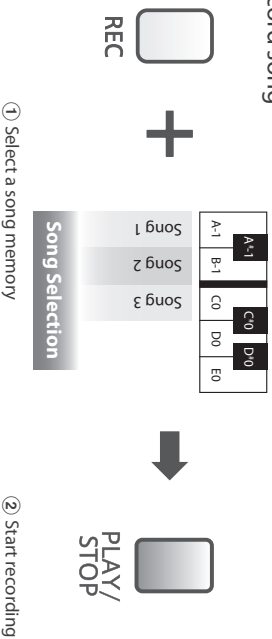

Play song

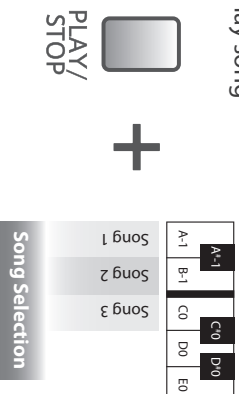

Erase all songs

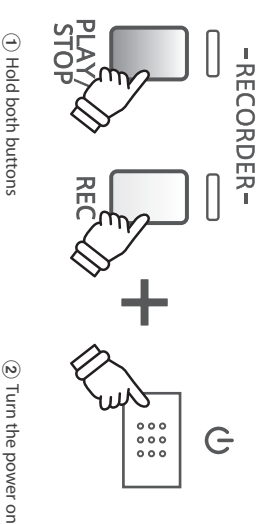

MIDI

Transmit MIDI Program Change

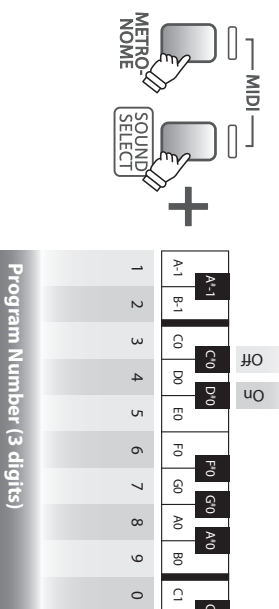

MIDI Channel

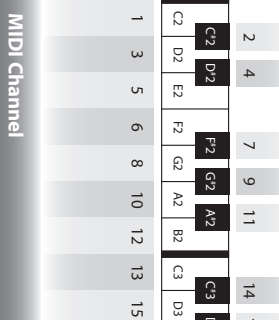

MIDI Local Control

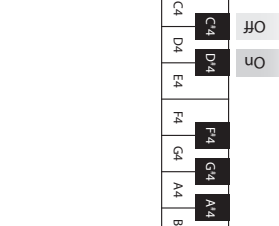

Multi-timbral Mode

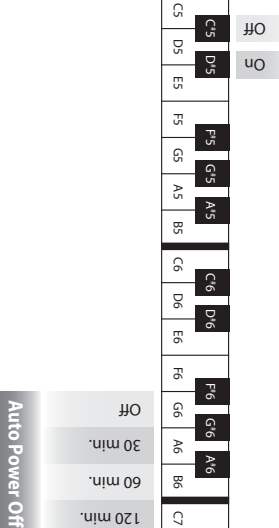

KAWAI

THE FUTURE OF THE PIANO

CS4 Manual de Usuario
KPSZ-0605
OW1069S-J1210

Printed in Indonesia

Copyright © 2012 Kawai Musical Instruments Mfg. Co.,Ltd. All Rights Reserved.



817739-R101