

# KAWAI

## CLASSIC SERIES CS4 Manuel de l'utilisateur

---

Préparation avant l'emploi

---

Jouer du piano

---

Morceaux internes

---

Enregistreur

---

Réglages

---

Annexe

**Nous vous remercions d'avoir acheté ce piano numérique *Concert Artist* Kawai.**

Ce manuel de l'utilisateur contient des informations importantes concernant l'emploi et le fonctionnement du piano numérique CS4.

Veillez lire attentivement toutes les sections et conserver ce manuel pour pouvoir le consulter ultérieurement.

## ■ À propos de ce manuel de l'utilisateur

Avant de tenter de jouer de cet instrument, lisez la section **Préparation avant l'emploi** commençant à la page 10 de ce manuel de l'utilisateur. Cette section donne le nom de chaque pièce et sa fonction, décrit comment brancher le câble secteur et effectuer la mise sous tension.

La section **Jouer du piano** (page 12) offre un aperçu des fonctions les plus utilisées de l'instrument, ce qui vous permet de mettre à profit le piano numérique CS4 dès sa connexion, alors que la section **Morceaux internes** (page 17) inclut des informations sur les morceaux de démonstration intégrés, les morceaux de musique pour piano et la fonction Lesson.

La section **Enregistreur** (page 21) fournit des instructions sur l'enregistrement et la lecture des morceaux stockés dans la mémoire interne de l'instrument, et la section **Réglages** (page 23) décrit les réglages permettant d'ajuster certaines caractéristiques du son et du clavier, ainsi que la fonctionnalité MIDI de base.

Enfin, la section **Annexe** (page 38) inclut les listes de morceaux de démonstration, de musique pour piano et de la fonction Lesson, un guide de dépannage, des consignes de montage, des informations de référence sur MIDI, et une fiche technique complète.

## ■ Caractéristiques principales du CS4

### **Touches lestées «Responsive Hammer II», à touches «Ivory Touch» et simulation d'échappement**

L'action *Responsive Hammer II* (RHII) recrée le toucher particulier d'un piano à queue acoustique, avec un mouvement réaliste et une technologie exacte à 3 capteurs procurant une expérience de jeu équilibré et naturel. Le poids des touches est ajusté graduellement de manière appropriée pour correspondre aux marteaux des basses plus lourds et aux marteaux des aigus plus légers d'un piano acoustique. Des renforts de structure garantissent une parfaite stabilité dans les passages fortissimo et staccato.

Ce piano numérique CS4 est également caractérisé par des surfaces de touches *Ivory Touch* Kawai qui absorbent l'humidité des doigts pour conforter le jeu. La simulation d'échappement recrée la sensation subtile du jeu en douceur sur le clavier d'un piano à queue, comblant les attentes des pianistes les plus exigeant.

### **Progressive Harmonic Imaging (PHI) avec échantillonnage d'un piano à 88 touches.**

Le piano numérique CS4 capture le beau son du piano à queue de concert très acclamé et fait main de Kawai, avec les 88 touches de cet instrument exceptionnel enregistrées méticuleusement, analysées et reproduites fidèlement grâce à la technologie propriétaire *Progressive Harmonic Imaging*™. Ce processus unique recrée exactement la plage dynamique étendue du piano à queue original, offrant aux pianistes un niveau extraordinaire d'expressivité, du pianissimo le plus doux au fortissimo le plus puissant et le plus audacieux.

Des techniques de modélisation et des effets tels que réverbération et résonance d'étouffoir sont également appliqués, offrant une sélection riche de tonalités vibrantes de piano avec un réalisme et une authenticité à couper le souffle.



### **Enregistreur interne de morceaux, fonction Lesson intégrée**

Le piano numérique CS4 permet l'enregistrement, le stockage en mémoire interne et la lecture de trois morceaux différents avec une simple pression de bouton. En outre, la fonction Lesson est pratique et permet à des pianistes en herbe d'apprendre le piano à l'aide d'une collection d'études intégrées de Czerny et Burgmüller, ou de morceaux des livres de leçons *Alfred* connus. Les parties pour main gauche et main droite de chaque morceau peuvent être pratiquées séparément. L'ajustement du tempo permet aussi d'améliorer les passages plus difficiles.

# Règles de sécurité

## CONSERVEZ CES INSTRUCTIONS

INSTRUCTIONS RELATIVES AU RISQUES D'INCENDIE, D'ELECTROCUTION, OU DE BLESSURE D'UNE PERSONNE

	<b>CAUTION</b> RISK OF ELECTRIC SHOCK DO NOT OPEN		<b>AVERTISSEMENT</b> POUR REDUIRE LES RISQUES D'INCENDIE OU D'ELECTROCUTION, PROTEGEZ CET APPAREIL DE LA PLUIE OU DE L'HUMIDITE.
---	---	---	--

**AVIS : RISQUE DE CHOC ELECTRIQUE** - NE PAS OUVRIR.

POUR REDUIRE LES RISQUES D'INCENDIE OU D'ELECTROCUTION, NE DEMONTEZ PAS LE COUVERCLE (OU L'ARRIERE).  
A L'INTERIEUR, AUCUNE PARTIE N'EST REPARABLE PAR L'UTILISATEUR.  
POUR LA MAINTENANCE, ADRESSEZ-VOUS A DU PERSONNEL QUALIFIE.



Le symbole de l'éclair avec une pointe de flèche à l'intérieur d'un triangle équilatéral met en garde l'utilisateur contre la présence de tension dangereuse, non isolée, à l'intérieur de l'appareil, dont l'amplitude peut être suffisante pour induire un risque d'électrocution d'une personne.



Le point d'exclamation à l'intérieur d'un triangle équilatéral alerte l'utilisateur de la présence de règles d'utilisation et d'entretien importantes dans la notice qui accompagne l'appareil.

### Exemples de symboles graphiques



Indique que des précautions doivent être prises.  
L'exemple indique à l'utilisateur qu'il doit faire attention à ne pas se faire coincer les doigts.



Indique une manipulation interdite.  
L'exemple indique que le démontage de l'appareil est interdit.



Indique qu'une manipulation doit être effectuée.  
L'exemple indique à l'utilisateur qu'il doit débrancher le câble d'alimentation de la prise secteur.

**Lisez toutes les instructions avant d'utiliser cet appareil.**

**AVERTISSEMENT - Lors de l'utilisation d'appareils électriques, des précautions de base doivent toujours être prises. Les précautions qui suivent en font partie.**



## AVERTISSEMENT

Indique un risque potentiel qui peut entraîner la mort, ou de graves lésions, si l'appareil n'est pas manipulé correctement.

**L'appareil doit être branché sur une prise secteur qui délivre la tension spécifiée.**

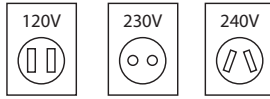

- Utiliser l'adaptateur secteur fourni avec l'appareil, ou un de ceux recommandés par KAWAI.
- Si vous utilisez un câble d'alimentation secteur, vérifiez que la forme de la prise soit la bonne, et qu'il soit conforme à la tension d'alimentation spécifiée.
- Le non respect de ces instructions peut causer un incendie.

**Ne pas brancher ou débrancher le câble d'alimentation avec les mains humides.**



Vous pourriez vous électrocuter.

**Faite attention de ne pas introduire un produit étranger à l'intérieur de l'appareil.**

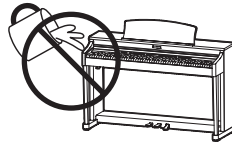

L'introduction d'eau, d'aiguilles ou d'épingles à cheveux, peut provoquer une panne ou un court-circuit. Ce produit doit être mis à l'abri des écoulements ou projections d'eau. Ne jamais placer sur le produit des objets contenant des liquides, tels que des vases ou autres récipients.

**La banquette doit être utilisée convenablement (elle doit être utilisée seulement pour jouer l'instrument).**

- Ne pas jouer avec ou se mettre debout sur la banquette.
- Une seule personne doit s'asseoir sur la banquette.
- Ne pas s'asseoir sur la banquette pendant le réglage de la hauteur.
- Ne pas s'asseoir sur la banquette lors de l'ouverture du couvercle.

Si vous ne respectez pas ces instructions vous pourriez être blessé, car la banquette pourrait tomber, ou car vos doigts pourraient être coincés.

**N'utilisez pas le casque longtemps à fort volume.**

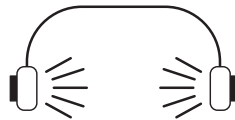

Si vous le faisiez vous pourriez avoir des problèmes d'audition.

**Ne pas s'appuyer contre le clavier.**



Cela pourrait provoquer la chute de l'appareil, et engendrer des blessures.

**Vous ne devez pas démonter, réparer ou modifier l'appareil.**

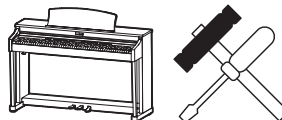

Vous pourriez provoquer une panne, une électrocution ou un court-circuit.

**Lorsque vous débranchez le câble secteur, faites-le en maintenant et en tirant la prise pour la déconnecter.**



- Si vous tirez sur le câble, vous pourriez l'endommager en provoquant un incendie, une électrocution, ou un court-circuit.

**Ce produit n'est pas totalement déconnecté du circuit électrique lorsqu'il est mis hors tension par le bouton d'arrêt. Si l'appareil ne doit pas être utilisé pendant une longue période, débranchez le câble d'alimentation de la prise secteur.**



- Si vous ne le faisiez pas la foudre pourrait provoquer un incendie.
- Si vous ne le faisiez pas, la surchauffe de l'appareil pourrait provoquer un incendie.

**Il se peut que cet appareil soit équipé avec une fiche secteur polarisée (une languette plus large que l'autre). C'est une mesure de sécurité. Si vous ne pouvez pas brancher la fiche dans la prise secteur, contactez un électricien qui remplacera votre prise. Ne supprimez pas le détrompeur de la fiche.**

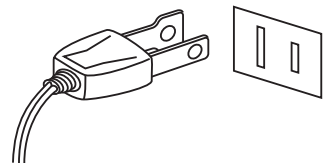

**Il est recommandé de placer l'instrument à proximité de la prise de courant et de positionner le cordon d'alimentation secteur de telle sorte qu'il puisse être débranché rapidement en cas d'urgence, le courant électrique étant toujours présent tant que la prise est branchée même si le bouton de mise en marche est sur la position arrêt.**



## PRECAUTION

Indique un risque potentiel qui peut entraîner la détérioration, ou des dommages, pour l'appareil ou ses propriétés, si celui-ci n'est pas manipulé correctement.

**Ne pas utiliser l'appareil dans les lieux suivants.**

- Lieux exposés aux rayons directs du soleil, comme la proximité des fenêtres.
- Lieux surchauffés, comme la proximité des radiateurs.
- Lieux très froids, comme à l'extérieur.
- Lieux très humides.
- Lieux où la présence de poussière ou de sable est importante.
- Lieux où l'appareil est exposé à des vibrations excessives.

L'utilisation de l'appareil dans un de ces lieux peut entraîner une panne de celui-ci.

Votre piano doit être utilisé uniquement dans un milieu tempéré (non dans un climat tropical).

**Pour l'alimentation de cet instrument, utilisez exclusivement l'adaptateur secteur fourni.**

- N'utilisez pas d'autres adaptateurs secteur pour alimenter cet instrument.
- N'utilisez pas l'adaptateur secteur ou le cordon d'alimentation fourni pour alimenter d'autres appareils.

**Avant de brancher le câble d'alimentation, assurez-vous que cet appareil, et les autres appareils, soient en position Arrêt (OFF).**

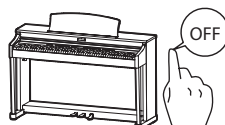

Le non respect de cette consigne peut engendrer la panne de cet appareil, ou des autres appareils.

**Faites attention de ne pas lâcher l'appareil.**

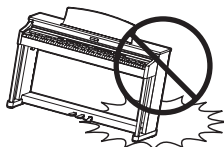

L'appareil est lourd, et il doit être porté par plus de deux personnes. La chute de l'appareil peut entraîner la panne.

**Ne placez pas l'appareil à proximité de matériels électriques tels que les télévisions et les radios.**

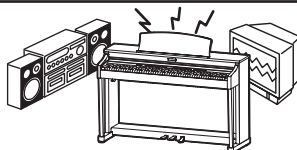

- Si vous le faisiez l'appareil pourrait générer du bruit.
- Si cet appareil génère du bruit, éloignez-le suffisamment des autres appareillages électriques, ou branchez-le sur une autre prise secteur.

**Lorsque vous branchez le câble d'alimentation et les autres câbles, faites attention de ne pas les emmêler.**



Si vous négligez ceci, il pourrait en résulter un incendie, une électrocution, ou un court-circuit.

**Ne pas nettoyer l'appareil avec du benzène ou du diluant.**



- L'utilisation de ces produits pourrait entraîner une décoloration ou une déformation de l'appareil.
- Pour nettoyer cet appareil, utilisez un chiffon doux imprégné d'eau tiède, essorez-le bien, puis frottez délicatement l'appareil.

**Ne pas se tenir debout sur l'appareil, ou le surcharger.**



- Si vous le faisiez, vous pourriez déformer ou provoquer la chute de l'appareil, en entraînant une panne ou des blessures.

**Ne pas poser sur votre instrument des sources de flammes nues telles que chandelier, bougie etc...**

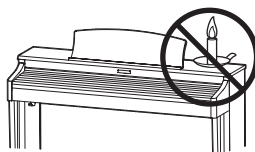

Ceux-ci pourraient tomber et provoquer un incendie.

**Assurez-vous que les orifices de ventilation de l'instrument ne soient pas obstrués par des objets, tels que des journaux, des napperons, des rideaux, etc.**

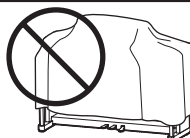

Vous risqueriez de provoquer une surchauffe du produit, ce qui pourrait entraîner un incendie.

**Votre piano doit être placé à un endroit tel que sa position n'altère pas sa propre ventilation. Gardez une distance minimum de 5 cm autour de l'instrument pour une aération suffisante. Assurez-vous de ne pas obstruer les ouïes de ventilation de votre instrument par des objets, tels que journaux, napperons, rideaux etc.**

**Cet appareil doit être utilisé seulement avec le stand fourni par le fabricant.**

**L'appareil doit être révisé par du personnel qualifié lorsque :**

- **Le câble ou la prise d'alimentation sont endommagés.**
- **Des objets sont tombés, ou du liquide à été renversé à l'intérieur de l'appareil.**
- **L'appareil a été exposé à la pluie.**
- **L'appareil ne semble pas fonctionner normalement, ou manifeste un changement marqué dans ses performances.**
- **L'appareil est tombé, ou son meuble est endommagé.**

### **Dépannage**

Si quelque chose d'anormal se passe dans l'appareil, éteignez-le immédiatement (position OFF), déconnectez le câble d'alimentation, et contactez le magasin qui vous a vendu l'appareil.

### **ATTENTION:**

Pour éviter les chocs électriques, introduire la lame la plus large de la fiche dans la borne correspondante de la prise et pousser jusqu'au fond.



### **Information sur les déchets industriels à destination des usagers**

Si votre produit porte le marquage du symbole de recyclage, cela signifie que, à la fin de sa vie, vous devez le remettre de façon séparée dans un centre de collecte de déchets approprié.

Vous ne devez pas le remettre avec les déchets ménagers. Remettre ce produit dans un centre de collecte de déchets approprié évitera de potentiels effets négatifs sur l'environnement et sur la santé qui pourraient survenir dans le cas contraire du fait d'un traitement des déchets non adapté.

Pour de plus amples détails, merci de contacter les instances locales. (union européenne seulement)

La référence commerciale est inscrite sur une étiquette en dessous de votre instrument, conformément à l'indication ci-dessous.

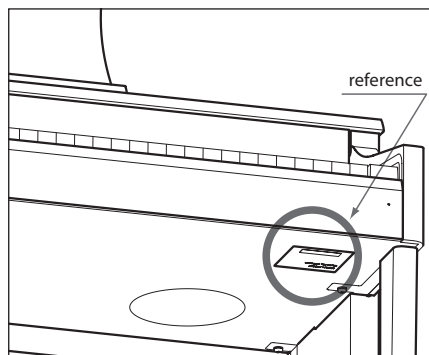





# Table des matières

Avant-propos.....	3
Règles de sécurité.....	4
Table des matières.....	9

## Préparation avant l'emploi

Nomenclature et Fonctions.....	10
Installation du piano.....	11

## Jouer du piano

Sélection de sons.....	12
Utilisation des pédales.....	13
Dual Mode (Mode Double).....	14
Four Hands Mode (Mode Quatre Mains).....	15
Metronome (Métronome).....	16

## Morceaux internes

Morceaux de démonstration et Morceaux de musique pour piano.....	17
Fonction Lesson (Leçon).....	18
1. Sélection d'un livre de leçons/morceau de leçon... ..	18
2. Écoute du morceau de leçon sélectionné.....	19
3. Pratique des parties pour main droite/gauche séparément.....	20

## Enregistreur

Enregistreur.....	21
1. Enregistrement d'un morceau.....	21
2. Lecture d'un morceau.....	22
3. Effacement des morceaux enregistrés.....	22

## Réglages

Réglages de clavier et son.....	23
1. Key-off Release (Relâchement de touche).....	24
2. Damper Resonance (Résonance d'étouffoir).....	25
3. Reverb (Réverbération).....	26
4. Touch (Toucher).....	27
5. Tuning (Accorder).....	28
6. Transpose (Transposer).....	29
7. Brilliance (Brillance).....	30

## Réglages MIDI.....

1. Transmit MIDI Program Change (Transmission de changement de programme MIDI).....	33
2. MIDI Channel (transmit/receive) (Canal MIDI (transmission/réception)).....	34
3. Local Control (Contrôle local).....	35
4. Multi-timbral Mode (Mode multi-timbre).....	36

## Power Settings (Réglages d'alimentation) ...

1. Auto Power Off (Arrêt automatique).....	37
--	----

## Annexe

### Connexion à d'autres appareils.....

### Résolution des problèmes.....

### Consignes de montage.....

### Listes de morceaux de démonstration et de musique pour piano (US, Canada, and Australia).....

### Listes de morceaux de démonstration et de musique pour piano (Rest of the World).....

### Listes des morceaux pour la fonction Lesson... ..

### Spécifications.....

### Tableau d'implémentation MIDI.....

### Guide d'utilisation.....

# Nomenclature et Fonctions

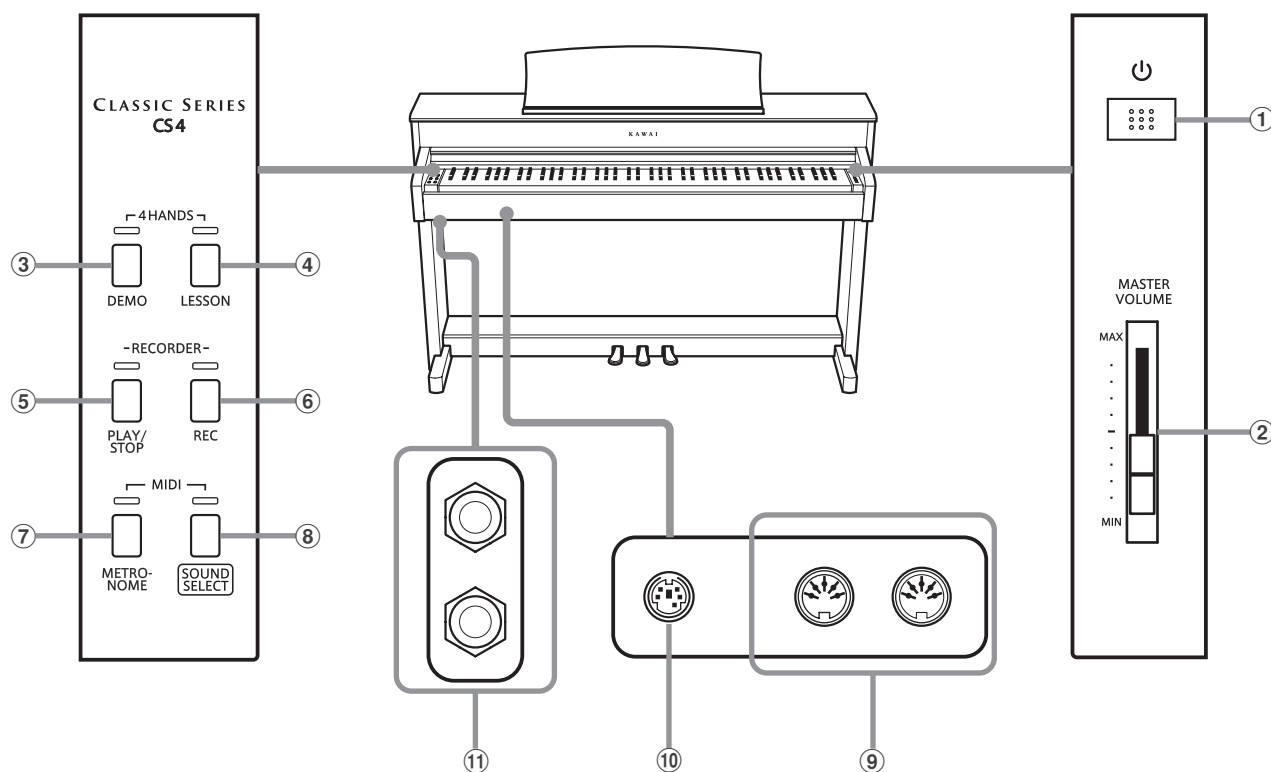

## ① Interrupteur POWER

Cet interrupteur sert à allumer/éteindre le piano numérique CS4.

Éteignez l'instrument quand vous avez terminé.

## ② Curseur MASTER VOLUME

Ce curseur contrôle le volume principal des haut-parleurs intégrés ou du casque (si celui-ci est connecté) du piano numérique CS4.

## ③ Bouton DEMO

Ce bouton sert à lancer/arrêter la lecture des morceaux intégrés de démonstration et de musique pour piano du piano numérique CS4.

## ④ Bouton LESSON

Ce bouton sert à sélectionner les morceaux de leçon intégrés du piano numérique CS4.

## ⑤ Bouton PLAY/STOP

Ce bouton sert à lancer/arrêter la lecture des morceaux d'enregistreur stockés en mémoire et des morceaux de leçon intégrés du piano numérique CS4.

## ⑥ Bouton REC

Ce bouton sert à enregistrer des performances dans la mémoire interne du piano numérique CS4.

## ⑦ Bouton METRONOME

Ce bouton sert à activer/désactiver la fonction Métronome, et à ajuster les réglages de tempo, mesure et volume associés.

## ⑧ Bouton SOUND SELECT

Ce bouton sert à sélectionner les sons qui sont émis quand vous appuyez sur les touches.

## ⑨ Prises MIDI IN / OUT

Ces prises servent à connecter le piano numérique CS4 à des appareils MIDI externes, comme d'autres instruments de musique ou un ordinateur, pour pouvoir envoyer et recevoir des données MIDI.

## ⑩ Connecteur PEDAL

Ce connecteur sert à connecter le pédalier du piano numérique CS4 à l'instrument.

## ⑪ Prises PHONES

Ces prises servent à connecter des casques stéréo au piano numérique CS4. Vous pouvez brancher et d'utiliser deux casques à la fois.

## ■ Guide d'utilisation

Le Guide d'utilisation offre un aperçu utile des divers boutons et contrôles de clavier du piano numérique CS4. Cette feuille fait également partie de la section Annexe de ce manuel de l'utilisateur.

# Installation du piano

## 1. Connexion de l'adaptateur secteur

Connectez l'adaptateur secteur (C.A.) à la prise DC IN sur la face cachée de l'instrument, comme indiqué ci-dessous.

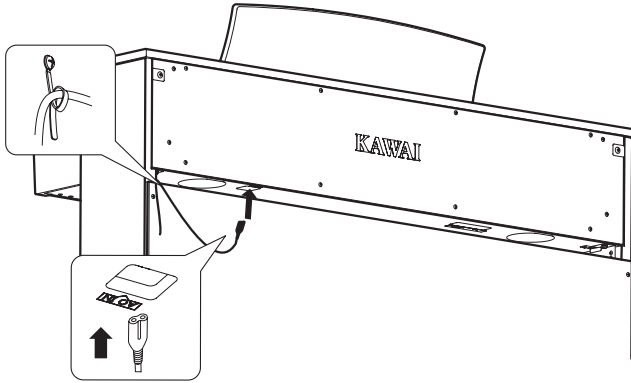

## 2. Connexion de l'adaptateur secteur à une prise C.A.

Connectez l'adaptateur secteur à une prise C.A.

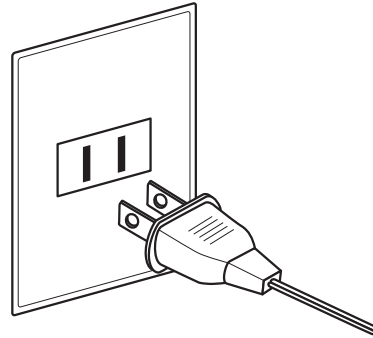

## 3. Mise sous tension

Appuyez sur le commutateur POWER qui se trouve à droite, sur la face avant de l'instrument.

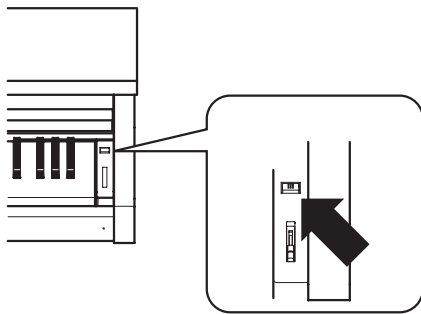

Lorsque le piano est sous tension, le voyant LED du bouton SOUND SELECT s'allume et le son Concert Grand est sélectionné automatiquement.

## ■ Utilisation du casque

Utilisez les prises se trouvant à gauche, sous le clavier, pour connecter un casque stéréo au piano numérique CS4.

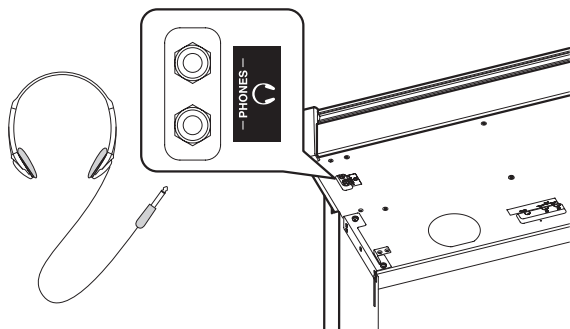

Aucun son n'est émis par les haut-parleurs quand un casque est branché. Il est possible de brancher et d'utiliser deux casques à la fois.

## 4. Réglage du volume

Déplacez le curseur MASTER VOLUME vers le haut et le bas pour augmenter et baisser le volume des haut-parleurs de l'instrument, ou du casque éventuellement connecté.

Ajustez le volume à un niveau d'écoute confortable. Le milieu est en général un bon point de départ.

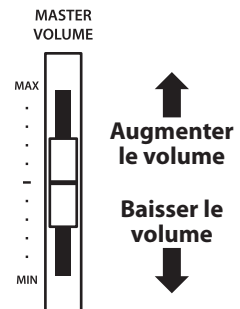

## ■ Réglage de la vis de support de pédales

Une vis de support de pédales est fixée à la base du pédalier pour stabiliser ce dernier lorsque vous appuyez sur les pédales. Tournez la vis dans le sens contraire des aiguilles d'une montre jusqu'à ce qu'elle touche le sol et soutienne fermement les pédales.

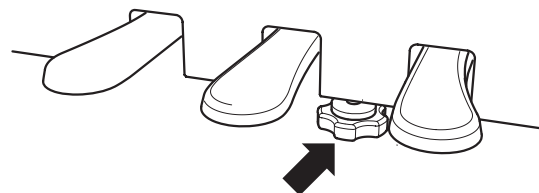

Lorsque vous déplacez l'instrument, ajustez ou enlevez toujours la vis de support de pédales, puis réajustez-la lorsque l'instrument est dans sa nouvelle position.

# Sélection de sons

Le piano numérique CS4 offre 15 sons d'instrument différents, sélectionnables de deux manières. Par défaut, le son Concert Grand est sélectionné automatiquement lors de la mise en marche de l'instrument.

## ■ Sons d'instrument

Nom de son	Description
Concert Grand	Piano à queue de concert (Concert Grand) avec une tonalité riche et chaleureuse.
Concert Grand 2	Piano à queue de concert avec une tonalité claire et raffinée.
Studio Grand	Piano à queue avec une tonalité reproduite avec brillant.
Modern Piano	Piano à queue moderne avec une tonalité claire et bien distincte.
Classic E.Piano	Piano électrique « vintage ».
Modern E.Piano	Piano électrique moderne.
Jazz Organ	Orgue Tone Wheel ancien.
Church Organ	Grandes orgues traditionnelles.
Harpischord	Instrument à cordes pincées de la période baroque.
Vibraphone	Instrument à percussion accordé joué à l'aide de maillets.
String Ensemble	Ensemble à cordes.
Slow Strings	Ensemble à cordes avec une attaque lente et progressive.
Choir	Ensemble vocal.
New Age Pad	Son synthétisé de science fiction.
Atmosphere	Son synthétisé atmosphérique.

## ■ Sélection d'un son : Méthode 1

Appuyez à plusieurs reprises sur le bouton SOUND SELECT pour parcourir les 15 sons d'instrument disponibles.

[Mise sous tension]

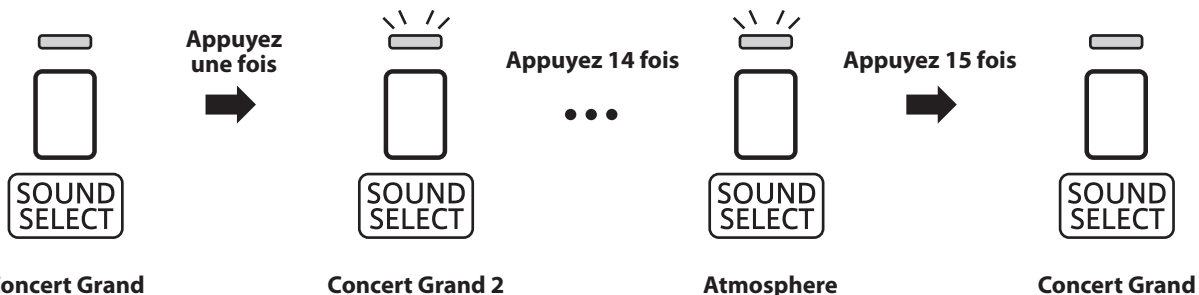

\* Quand le son Concert Grand est sélectionné, le voyant LED du bouton SOUND SELECT s'allume. Lorsqu'un son autre que Concert Grand est sélectionné, le voyant LED du bouton SOUND SELECT se met à clignoter.

## ■ Sélection d'un son : Méthode 2

Appuyez sur le bouton SOUND SELECT et maintenez-le enfoncé, puis appuyez sur une des 15 touches blanches les plus basses pour sélectionner un son d'instrument précis.

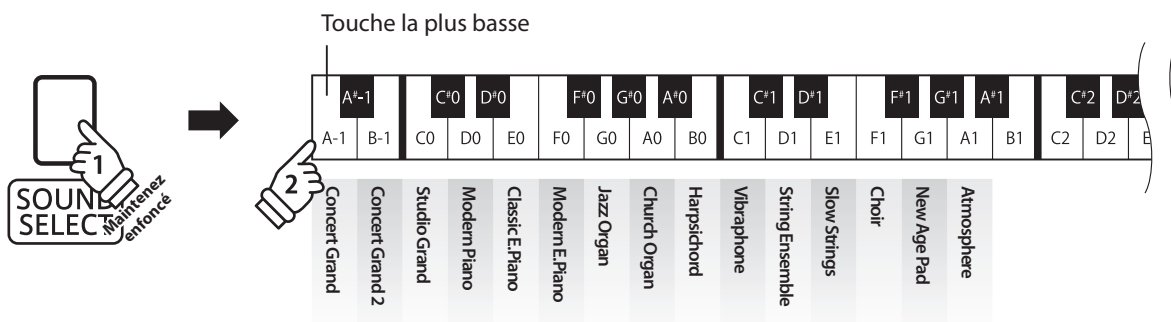

# Utilisation des pédales

Comme un piano à queue, le piano numérique CS4 a trois pédales : sustain, sostenuto et douce.



## ■ Pédale de sustain (pédale de droite)

Enfoncée, cette pédale prolonge le son quand les mains ne sont plus en contact avec le clavier, ce qui enrichit considérablement le son du piano, tout en assistant les transitions lisses des passages legato.

La pédale de sustain est capable de répondre à la mi-pédale.

## ■ Pédale douce (pédale de gauche)

Appuyez sur cette pédale pour adoucir le son en réduisant son volume.

Lorsque l'effet de haut-parleur rotatif est sélectionné, la pédale douce est aussi utilisée pour alterner la vitesse de simulation de rotation entre les modes d'effet « lent » et « rapide ».

## ■ Vis de support de pédales

Si la vis de support de pédales n'est pas en contact avec le sol, le pédalier peut être endommagé. Assurez-vous que cette vis est en pleine extension et soutient fermement les pédales.



**Lorsque vous déplacez l'instrument, ajustez ou enlevez toujours la vis de support de pédales, puis réajustez-la lorsque l'instrument est dans sa nouvelle position.**

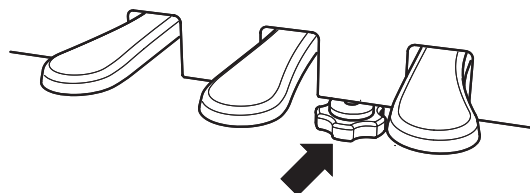

## ■ Entretien des pédales

Si la surface des pédales se salit, nettoyez-les avec une éponge vaisselle sèche.

Ne tentez pas de nettoyer les pédales avec des solvants de dérouillage, des abrasifs ou des limes.

## ■ Pédalier Grand Feel

Le piano numérique CS4 dispose du pédalier Grand Feel qui copie les trois pédales : la pédale de sustain, la pédale de sostenuto et la pédale douce de l'ancien piano à queue de concert de Kawai.

# Dual Mode (Mode Double)

La fonction Mode Double permet de superposer deux sons pour créer un son plus complexe. Par exemple, une combinaison de piano et de cordes, ou de piano électrique et de clavecin, etc.

## ■ Activation de Mode Double

Appuyez sur le bouton SOUND SELECT et maintenez-le enfoncé, puis appuyez sur deux des huit touches les plus basses simultanément.

Les sons correspondant aux deux touches sont alors superposés.

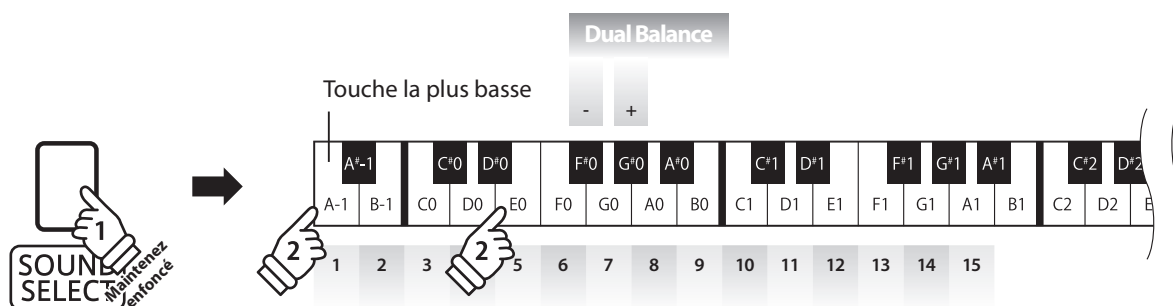

## ■ Réglage de balance de volume

Appuyez sur le bouton SOUND SELECT et maintenez-le enfoncé, puis appuyez sur les touches fa dièse (F#) ou Sol dièse (G#) à plusieurs reprises pour augmenter ou baisser la balance de volume entre les deux sons.

## ■ Sortie de Mode Double

Appuyez sur le bouton SOUND SELECT.

Le son Concert Grand est sélectionné automatiquement et le fonctionnement normal de l'instrument est rétabli.

# Four Hands Mode (Mode Quatre Mains)

La fonction Mode Quatre Mains divise le clavier en deux sections, avec la pédale de sustain (droite) et la pédale douce (gauche) servant de pédales de sustain indépendantes pour chaque section. L'octave/ton de chaque section est également ajusté, ce qui permet à deux personnes de jouer du piano en duo dans la même étendue de clavier avec un seul instrument.

## ■ Activation de Four Hands Mode (Mode Quatre Mains)

Appuyez simultanément sur les boutons DEMO et LESSON.

Les voyants LED des boutons DEMO et LESSON commencent à clignoter, ce qui indique que le mode Quatre mains est activé.

\* Le son de clavier sélectionné peut tout de même être changé quand le mode Quatre mains est activé.

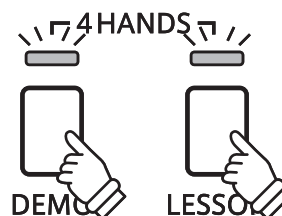

## ■ Changement du point de division en mode Quatre mains

La longueur de clavier de chaque section peut être ajustée librement.

Appuyez simultanément sur les boutons DEMO et LESSON puis enfoncez une touche du clavier pour définir le nouveau point de division en mode Quatre mains.

La touche enfoucée devient le nouveau point de division en mode Quatre mains.

\* Le point de division par défaut est fixé entre B2 (Si 2) et C3 (Do 3).

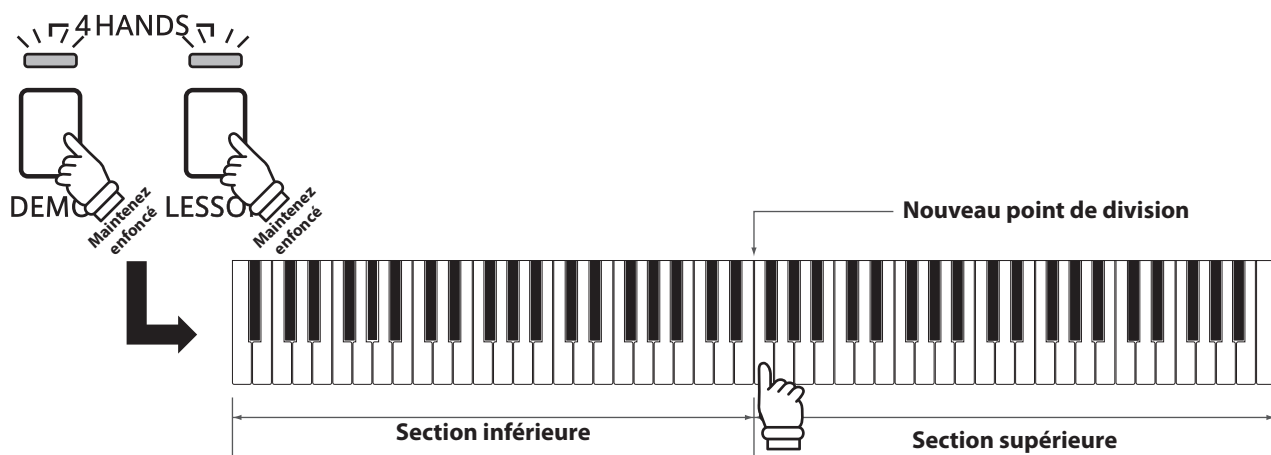

## ■ Sortie de Four Hands Mode (Mode Quatre Mains)

Appuyez sur le bouton DEMO ou LESSON.

Le fonctionnement normal de l'instrument est rétabli.

\* Si le mode Quatre mains est activé, sélectionner une sonorité différente affecte la section inférieure et la section supérieure simultanément.

\* La fonction Enregistreur n'est pas disponible lorsque le mode Quatre main est activé.

\* La pédale de sostenuto affecte uniquement les sons produits avec la section supérieure.

# Metronome (Métronomie)

La fonction Metronome assure un battement régulier qui vous aide à pratiquer le piano à un tempo constant. Vous pouvez ajuster la mesure, le volume et le tempo du métronome.

\* BPM = Battements par minute

## ■ Mise en marche/arrêt du métronome

Appuyez sur le bouton METRONOME.

Le métronome commence à compter et le voyant LED du bouton METRONOME s'allume pour indiquer que le métronome est actuellement utilisé.



\* Par défaut, le métronome compte avec une mesure 1/4 à 120 bpm.

Appuyez à nouveau sur le bouton METRONOME pour arrêter le métronome.

## ■ Changement de mesure au métronome

Appuyez sur le bouton METRONOME et maintenez-le enfoncé, puis appuyez sur les 7 touches noires les plus basses, comme illustré ci-dessous.

\* Le métronome permet sept mesures différentes :  
1/4, 2/4, 3/4, 4/4, 5/4, 3/8 et 6/8.

## ■ Réglage du volume de métronome

Appuyez sur le bouton METRONOME et maintenez-le enfoncé, puis appuyez sur les touches marquées de 1 à 10 dans l'illustration ci-dessous.

\* Les touches - / + permettent aussi de relever ou d'abaisser le volume de métronome dans une plage de 1 à 10.

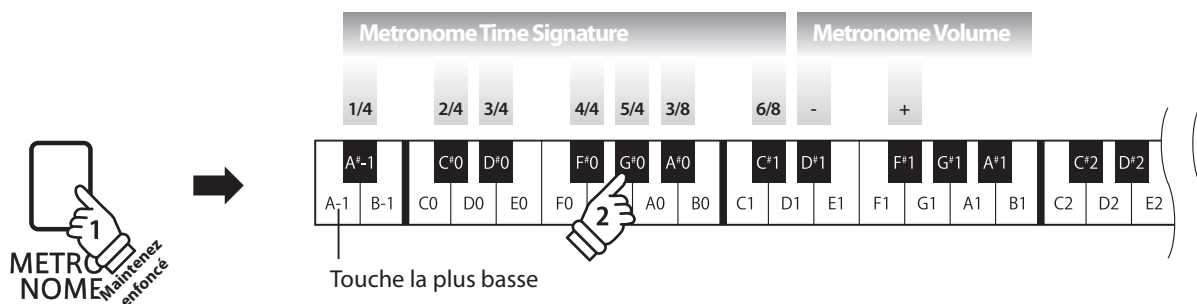

## ■ Réglage du tempo de métronome

Appuyez sur le bouton METRONOME et maintenez-le enfoncé, entrez le tempo désiré à l'aide des 12 touches les plus basses indiquées ci-dessous, puis relâchez le bouton METRONOME.

\* Le tempo du métronome peut être ajusté dans une plage comprise entre 10 et 300 bpm.

\* Le tempo du métronome peut être spécifié de manière précise, ou abaissé et relevé progressivement.

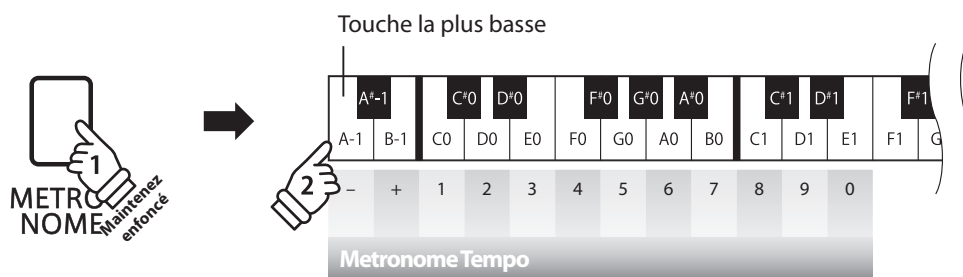

### Méthode 1

Tout en appuyant sur le bouton METRONOME, appuyez sur les touches 1, 5 et 0 pour fixer le tempo à 150 bpm, ou sur les touches 8 et 5 pour le fixer à 85 bpm.

### Méthode 2

Tout en appuyant sur le bouton METRONOME, appuyez à plusieurs reprises sur les touches - / + pour abaisser ou relever progressivement le tempo par incréments de 2 bpm.



# Morceaux de démonstration et Morceaux de musique pour piano

Le piano numérique CS4 inclut une sélection de morceaux de démonstration pour présenter chaque son interne.

## ■ Morceaux de démonstration

Nom de son	Nom de morceau	Compositeur
Concert Grand	Hungarian Rhapsodies No.6	Liszt
Concert Grand 2	Petit Chien	Chopin
Studio Grand	Original	Kawai
Modern Piano	Original	Kawai
Classic E.Piano	Original	Kawai
Modern E.Piano	Original	Kawai
Jazz Organ	Original	Kawai
Church Organ	Chorale Prelude « Wachet auf, ruft uns die Stimme. »	Bach
Harpsichord	French Suite No.6	Bach
Vibraphone	Original	Kawai
String Ensemble	Le quattro stagioni: la « Primavera »	Vivaldi
Slow Strings	Original	Kawai
Choir	Londonderry Air	Irish folk song
New Age Pad	Original	Kawai
Atmosphere	Original	Kawai

\* Kawai regrette de ne pas disposer des partitions originales des titres de démonstration.

Outre les titres de démonstration de son, le piano numérique CS4 est livré avec une sélection d'œuvres classiques connues pour piano des périodes baroque et romantique. Des partitions annotées sont fournies à part dans le livre « Collection classique du piano »\* pour aider à l'appréciation musicale et l'étude de chaque morceau.

\* Selon la région.

Pour une liste complète des morceaux de démonstration et de musique pour piano, reportez-vous à la page 42 de ce manuel de l'utilisateur.

## 1. Lecture des morceaux de démonstration

Appuyez sur le bouton DEMO.

Le voyant LED du bouton DEMO commence à clignoter et la lecture du morceau de démonstration Concert Grand commence alors.



\* Quand le morceau de démonstration Concert Grand se termine, le morceau de démonstration suivant (Concert Grand 2) commence automatiquement.

Appuyez à nouveau sur le bouton DEMO pour arrêter la démonstration.

## 2. Sélection d'un morceau de démonstration/musique pour piano

Pendant la lecture de la démonstration :

Appuyez sur le bouton DEMO et maintenez-le enfoncé, puis appuyez sur la touche affectée au morceau de démonstration ou de musique pour piano désiré.

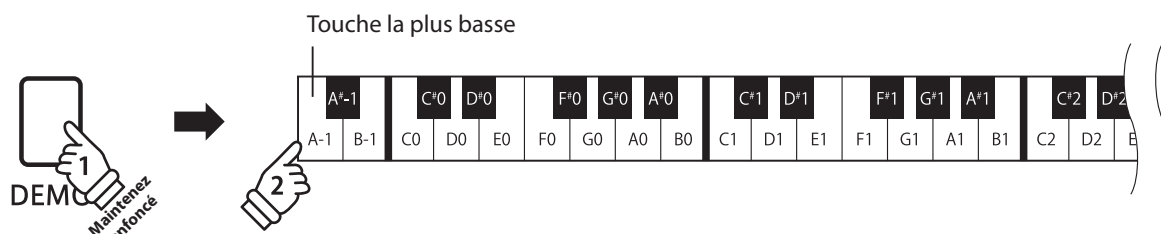

# Fonction Lesson (Leçon)

La fonction Lesson permet à des pianistes en herbe de pratiquer le piano à l'aide d'une sélection de livres de morceaux intégrés.

Les parties pour main gauche et main droite de chaque morceau peuvent être pratiquées séparément. L'ajustement du tempo permet aussi d'améliorer les passages difficiles.

Pour une liste complète des morceaux de fonction Lesson disponibles, reportez-vous à la page 44 de ce manuel de l'utilisateur.

## ■ Livres de morceaux intégrés de la fonction Lesson

	États-Unis, Canada, Australasie	Reste du monde
Livre 1	Alfred's Basic Piano Library Lesson Book Level 1A	Burgmüller 25 (25 Études Faciles, Opus 100)
Livre 2	Alfred's Basic Piano Library Lesson Book Level 1B	Czerny 30 (Études de Mécanisme, Opus 849)

\* Livres de fonction Lesson vendus séparément – reportez-vous à la page 45 de ce manuel de l'utilisateur pour plus de détails.

## 1. Sélection d'un livre de leçons/morceau de leçon

### ■ Passage au mode Lesson

Appuyez sur le bouton LESSON.

Le voyant LED du bouton LESSON s'allume, indiquant que le mode Lesson est activé, et le son Concert Grand est sélectionné automatiquement.



### ■ Sélection d'un morceau Lesson du Livre 1

Avec le mode Lesson sélectionné :

Appuyez sur le bouton LESSON et maintenez-le enfoncé, puis appuyez sur la touche blanche affectée au morceau de leçon désiré.

### ■ Sélection d'un morceau Lesson du Livre 2

Avec le mode Lesson sélectionné :

Appuyez sur le bouton LESSON et maintenez-le enfoncé, appuyez ensuite sur la touche noire à l'extrême droite (A#-1), et appuyez enfin sur la touche blanche affectée au morceau de leçon désiré.

**Livre 1 :**  
Morceau N° 5

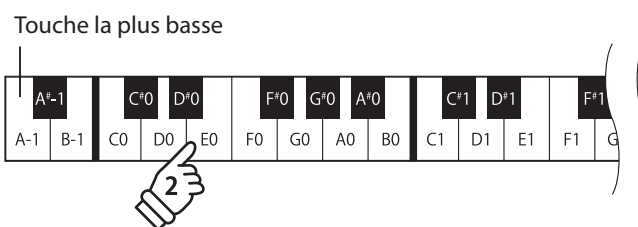

**Livre 2 :**  
Morceau N° 10

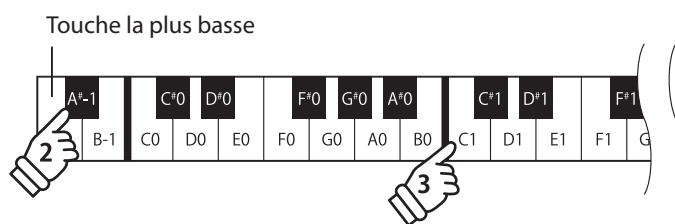

## 2. Écoute du morceau de leçon sélectionné

Cette page décrit comment jouer et arrêter le morceau de leçon sélectionné, et ajuster le tempo.

### ■ Lecture du morceau de leçon

Après avoir sélectionné un livre et un morceau de leçon :

Appuyez sur le bouton PLAY/STOP.

Le voyant LED du bouton PLAY/STOP s'allume et, après la mesure de compte à rebours, la lecture du morceau commence.

Pendant la lecture du morceau de leçon, appuyez sur le bouton METRONOME pour activer/désactiver le métronome.

\* La mesure et le tempo du métronome sont réglés automatiquement à ceux du morceau de leçon actuellement sélectionné.



### ■ Ajustement de tempo du morceau de leçon

Pendant la lecture du morceau de leçon :

Appuyez sur le bouton METRONOME et maintenez-le enfoncé, entrez le tempo désiré à l'aide des 12 touches blanches les plus basses indiquées ci-dessous, puis relâchez le bouton METRONOME.

\* Le tempo du morceau de leçon peut être ajusté dans une plage comprise entre 10 et 300 bpm.

\* Le tempo du morceau de leçon peut être spécifié de manière précise, ou abaissé ou relevé progressivement.

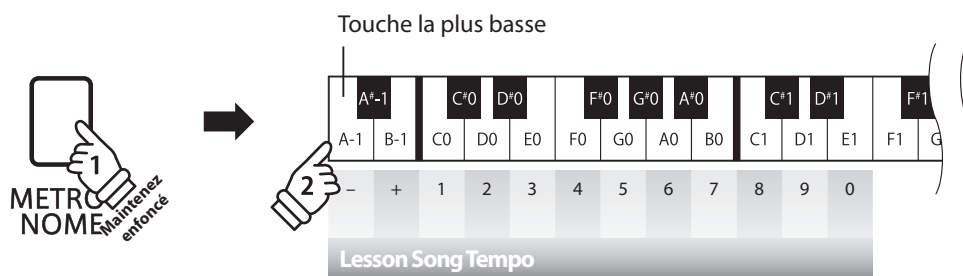

#### Méthode 1

Tout en appuyant sur le bouton METRONOME, appuyez sur les touches 1, 5 et 0 pour fixer le tempo à 150 bpm, ou sur les touches 8 et 5 pour le fixer à 85 bpm.

#### Méthode 2

Tout en appuyant sur le bouton METRONOME, appuyez à plusieurs reprises sur les touches - / + pour abaisser ou relever progressivement le tempo par incréments de 2 bpm.

### ■ Arrêt du morceau de leçon

Pendant la lecture du morceau de leçon :

Appuyez de nouveau sur le bouton PLAY/STOP pour arrêter le morceau de leçon.

Le voyant LED du bouton PLAY/STOP s'éteint.



### 3. Pratique des parties pour main droite/gauche séparément

Cette page explique comment mettre en sourdine/activer les parties pour main gauche et main droite du morceau de leçon sélectionné, ce qui permet de pratiquer chaque partie séparément.

Les voyants LED des boutons METRONOME et SOUND SELECT servent à indiquer quelle partie (main gauche ou main droite) du morceau de leçon sélectionné est en sourdine ou active.

Voyant LED de bouton METRONOME	Voyant LED de bouton SOUND SELECT	Lecture de morceau de leçon
Activé	Activé	Parties pour main gauche et main droite (mode de lecture par défaut)
Activé	Désactivé	Partie pour main gauche seule
Désactivé	Activé	Partie pour main droite seule

#### ■ Mise en sourdine/activation de parties de morceau de leçon

Après avoir sélectionné un livre et un morceau de leçon :

Appuyez sur le bouton SOUND SELECT.

Le voyant LED du bouton SOUND SELECT s'éteint (celui du bouton METRONOME reste allumé), ce qui indique que seule la partie pour main gauche du morceau de leçon est active (c'est-à-dire, la partie pour main droite est en sourdine).

**Appuyez une fois :**  
Main gauche seule

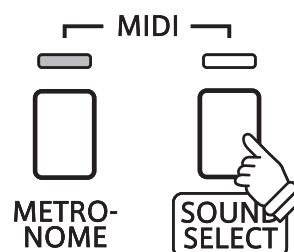

Appuyez à nouveau sur le bouton SOUND SELECT.

Le voyant LED du bouton SOUND SELECT s'allume, et le voyant LED du bouton METRONOME s'éteint, ce qui indique que seule la partie pour main droite du morceau de leçon est active (c'est-à-dire, la partie pour main gauche est en sourdine).

**Appuyez deux fois :**  
Main droite seule

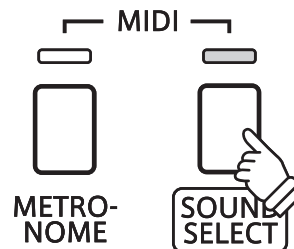

Appuyez à nouveau sur le bouton SOUND SELECT.

Le voyant LED du bouton SOUND SELECT reste allumé et celui du bouton METRONOME s'allume également, ce qui indique que les deux parties (pour main gauche et main droite) du morceau de leçon sont actives.

**Appuyez 3 fois :**  
Main gauche et main droite

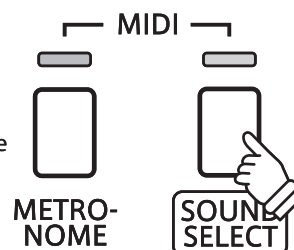

#### ■ Sortie du mode Lesson

Appuyez sur le bouton LESSON.

Le voyant LED du bouton LESSON s'éteint et l'instrument repasse au mode de fonctionnement normal.



# Enregistreur

Le piano numérique CS4 permet l'enregistrement, le stockage en mémoire interne et la lecture de trois morceaux différents avec une simple pression de bouton.

## 1. Enregistrement d'un morceau

### 1. Sélection d'une mémoire de morceaux

Appuyez sur le bouton REC et maintenez-le enfoncé, puis appuyez sur une des trois touches blanches les plus basses pour sélectionner la mémoire de morceaux désirée.

\* Le fait de sélectionner une mémoire déjà utilisée pour enregistrer un morceau efface automatiquement le morceau déjà enregistré.

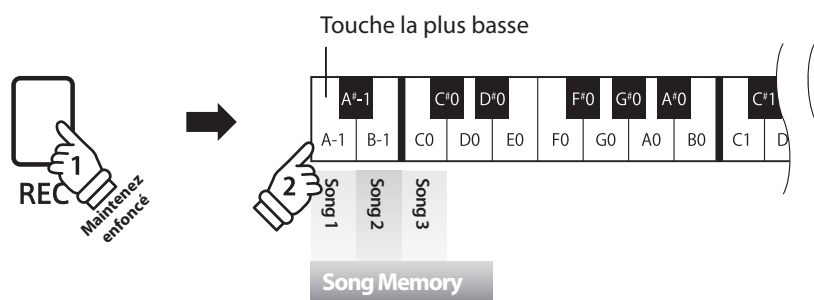

### 2. Démarrage de l'enregistreur de morceau

Appuyez sur une touche du clavier.

Les témoins LED des boutons REC et PLAY/STOP s'allument et l'enregistrement commence.

\* L'enregistrement peut également être démarré à l'aide du bouton PLAY/STOP, ce qui permet l'insertion d'une pause ou d'une mesure vide au début du morceau.

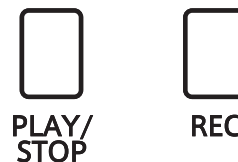

### 3. Arrêt de l'enregistreur de morceau

Appuyez sur le bouton PLAY/STOP.

Les voyants LED des boutons PLAY/STOP et REC clignotent brièvement et le morceau est stocké dans la mémoire interne.

\* N'éteignez pas l'appareil pendant la sauvegarde du morceau en mémoire.

\* La capacité maximum d'enregistrement est d'environ 15 000 notes. Chaque pression sur un bouton et une pédale compte aussi comme une note. Si la capacité maximum est atteinte lors de l'enregistrement, l'enregistreur s'arrête automatiquement.

\* Les morceaux de l'enregistreur restent en mémoire après la mise hors tension.

## 2. Lecture d'un morceau

### 1. Lecture du morceau enregistré

Appuyez sur le bouton PLAY/STOP.

Le voyant LED du bouton PLAY/STOP s'allume et la lecture du morceau enregistré commence.



### 2. Lecture d'un morceau stocké dans une autre mémoire

Appuyez sur le bouton PLAY/STOP et maintenez-le enfoncé, puis appuyez sur une des trois touches blanches les plus basses pour lire la mémoire de morceaux désirée.

\* La lecture du morceau sélectionné commence quand vous relâchez le bouton PLAY/STOP.

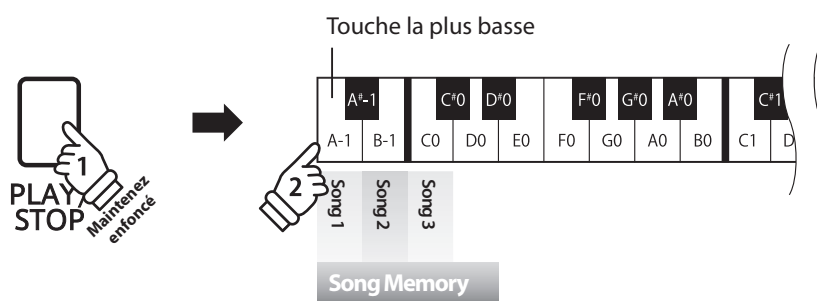

## 3. Effacement des morceaux enregistrés



**Avertissement :** Ce processus efface les trois morceaux stockés dans la mémoire interne et ne peut être annulé.

### ■ Effacement des morceaux de l'enregistreur

Appuyez simultanément sur les boutons PLAY/STOP et REC et maintenez-les enfoncés, puis mettez l'instrument hors/sous tension.

Tous les morceaux d'enregistreur stockés en mémoire sont alors effacés.

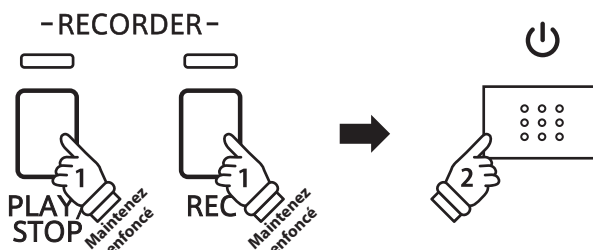

# Réglages de clavier et son

Les réglages de clavier et de son du CS4 permettent d'ajuster divers aspects de l'instrument.

## ■ Réglages de clavier et son

Nom de réglage	Explication	Réglage par défaut
Key-off Release (Relâchement de touche)	Spécifier si la vitesse à laquelle les touches sont relâchées a une influence sur la note jouée.	Activé
Damper Resonance (Résonance d'étouffoir)	Ajuster la résonance entendue lors du relâchement de la pédale forte.	Medium
Reverb (Réverbération)	Modifier le type de réverbération ajoutée au son produit.	Small Hall
Touch (Toucher)	Modifier la sensibilité du clavier au toucher.	Normal
Tuning (Accorder)	Augmenter ou diminuer le son du clavier par paliers de 0,5 Hz.	440,0Hz
Transpose (Transposer)	Augmenter ou diminuer le son du clavier par demi-tons.	0
Brilliance (Brillance)	Ajuster la clarté du son.	0

## ■ Modification des réglages

Appuyez sur le bouton SOUND SELECT et maintenez-le enfoncé, puis appuyez sur la ou les touches affectée(s) au réglage désiré.

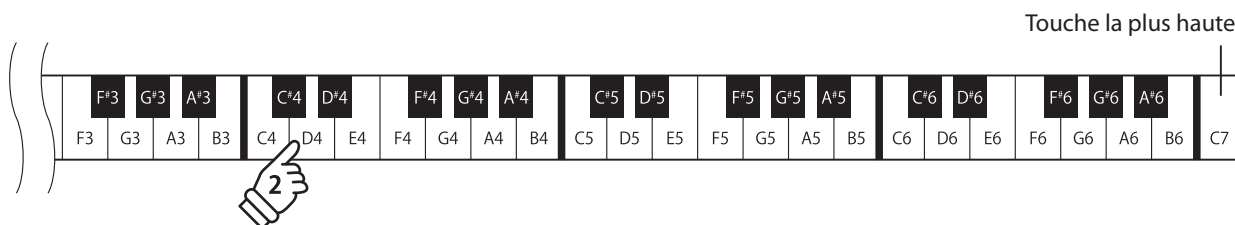

## 1. Key-off Release (Relâchement de touche)

Le paramètre Key-off Release détermine si la vitesse à laquelle les touches sont relâchées affecte le son joué. Si vous relâchez une touche très vite (ex., staccato), le son émis est plus bref que si vous la relâchez très délicatement.

### ■ Key-off Release (Relâchement de touche)

Sons affectés par le relâchement de touche

Concert Grand

Concert Grand2

Studio Grand

Modern Piano

### ■ Réglages du paramètre Key-off Release

Key-off Release	Description	Touche
Désactivé	Le son ne sera pas affecté par la vitesse de relâchement des touches.	C#0
Activé (par défaut)	Le son sera affecté par la vitesse de relâchement des touches.	D#0

### ■ Changement du type Key-off Release

Appuyez sur le bouton SOUND SELECT et maintenez-le enfoncé, puis appuyez sur la touche affectée au réglage Key-off Release désiré.

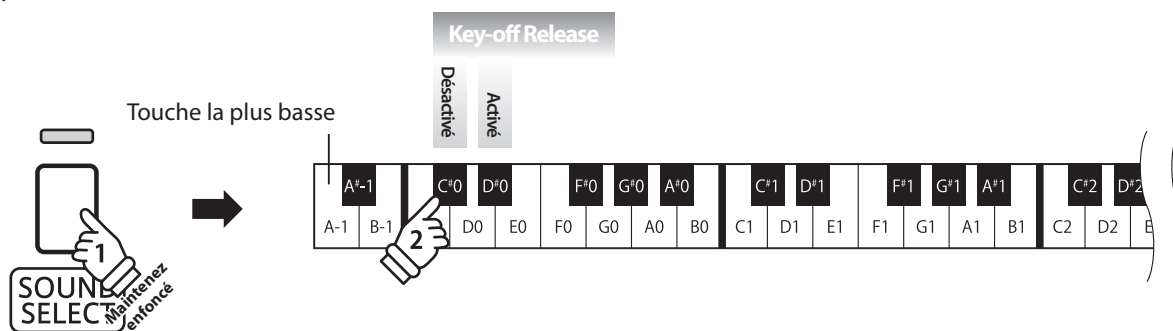



## 2. Damper Resonance (Résonance d'étouffoir)

Le fait d'appuyer sur la pédale de sustain d'un piano acoustique relève tous les étouffoirs, ce qui permet aux cordes de vibrer librement. Lorsqu'une note ou un accord est joué(e) sur le piano et que la pédale de sustain est abaissée, les cordes des notes jouées résonnent, mais celles d'autres notes vibrent également en résonance harmonique avec elles.

Le piano numérique CS4 recrée ce phénomène, le réglage Damper Resonance permettant le changement de volume de cette résonance.

### ■ Damper Resonance (Résonance d'étouffoir)

#### Sons affectés par résonance d'étouffoir

Concert Grand

Concert Grand 2

Studio Grand

Modern Piano

### ■ Type de résonance d'étouffoir

Type de résonance d'étouffoir	Description	Touche
Désactivé	Désactive l'effet de résonance d'étouffoir.	C#1
Activé	Active ou réactive l'effet de résonance d'étouffoir.	D#1
Small	Les sons du piano produisent une petite résonance d'étouffoir.	F#1
Medium (par défaut)	Les sons du piano produisent une résonance d'étouffoir moyenne.	G#1
Large	Les sons du piano produisent une grande résonance d'étouffoir.	A#1

### ■ Changement de type de résonance d'étouffoir

Appuyez sur le bouton SOUND SELECT et maintenez-le enfoncé, puis appuyez sur la touche affectée au type de résonance d'étouffoir désiré.

\* Pour désactiver/activer l'effet de résonance d'étouffoir, appuyez sur la touche à laquelle la fonction « Désactiver/Activer » a été affectée.

\* Si l'effet de résonance d'étouffoir est désactivé, il est activé automatiquement lors de la sélection d'un type de résonance d'étouffoir.

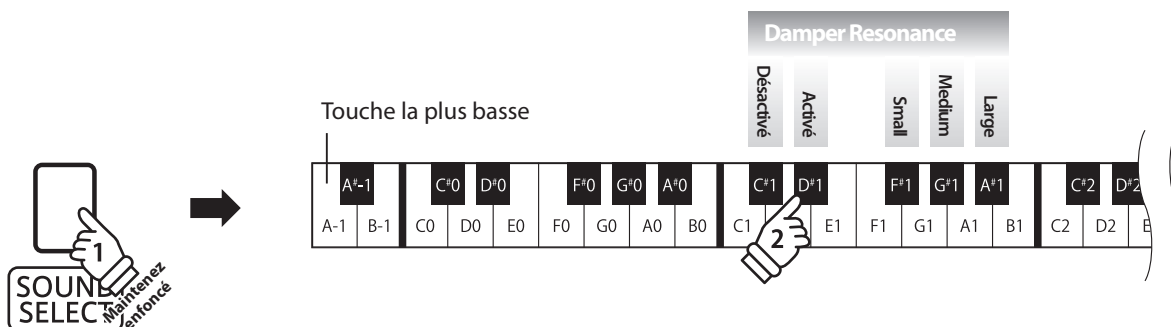

## 3. Reverb (Réverbération)

Le réglage Reverb ajoute une réverbération au son, pour simuler l'environnement acoustique d'une salle de récital, d'une scène ou d'une salle de concert. Le type de réverbération le mieux adapté est appliqué automatiquement lors de la sélection de chaque son. Toutefois, vous pouvez aussi sélectionner un type de réverbération différent manuellement si vous le désirez.

### ■ Type de réverbération

Type de réverbération	Description	Touche
Désactivé	Désactive l'effet de réverbération.	C#2
Activé	Active ou réactive l'effet de réverbération.	D#2
Room	Simule l'environnement acoustique d'une petite salle de répétition.	C2
Lounge	Simule l'environnement acoustique d'un piano bar.	D2
Small Hall	Simule l'environnement acoustique d'une petite salle de concert.	E2
Concert Hall	Simule l'environnement acoustique d'une salle de concert ou d'un théâtre.	F2
Live Hall	Simule l'environnement acoustique d'une salle de concert en direct ou sur scène.	G2
Cathedral	Simule l'environnement acoustique d'une grande cathédrale.	A2

### ■ Changement de type de réverbération

Appuyez sur le bouton SOUND SELECT et maintenez-le enfoncé, puis appuyez sur la touche affectée au type de réverbération désiré.

\* Pour désactiver/activer l'effet de réverbération, appuyez sur la touche à laquelle la fonction « Désactiver/Activer » a été affectée.

\* Si l'effet de réverbération est désactivé, il est activé automatiquement lors de la sélection d'un type de réverbération.

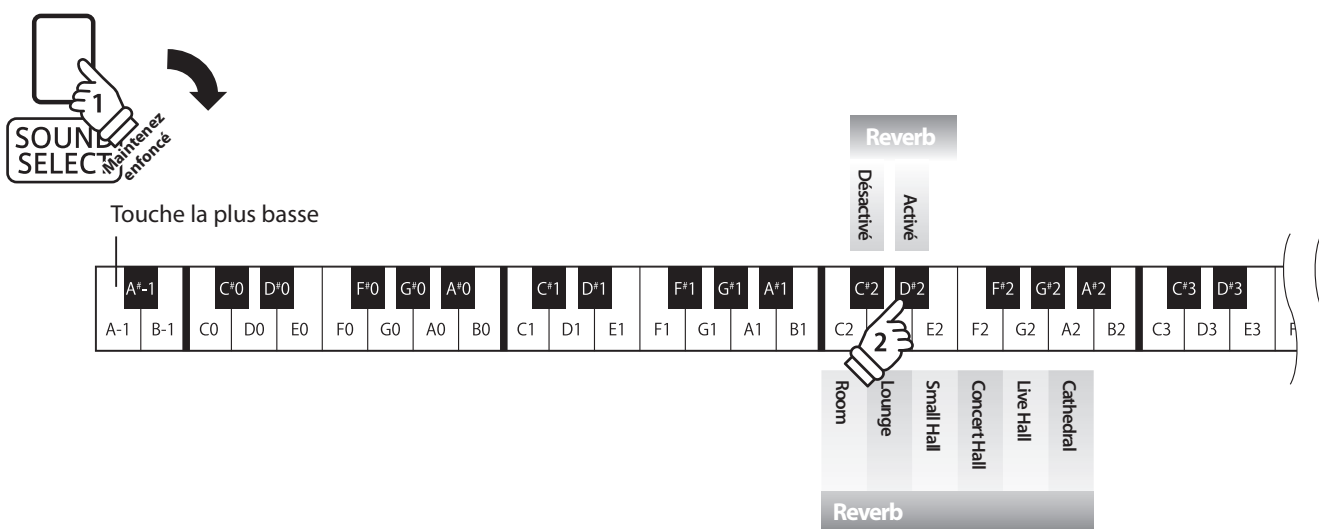

## 4. Touch (Toucher)

Comme avec un piano acoustique, le piano numérique CS4 produit un son plus fort quand les touches sont frappées avec force, et un son plus doux quand elles sont jouées doucement. Le volume et l'aspect tonal changent par rapport à la force et la vitesse de jeu. Sur un piano numérique, ce système est appelé « sensibilité au toucher ».

Le réglage Touch permet d'ajuster de la manière appropriée la sensibilité au toucher du clavier. Quatre pré-réglages différents de toucher sont disponibles.

### ■ Type de toucher

Type de toucher	Description	Touche
Désactivé	Un volume constant est produit quelle que soit la force utilisée. Ce réglage est recommandé pour les sons à gamme dynamique fixe, comme l'orgue et le clavecin.	C#3
Light	Un volume plus élevé est produit même avec un toucher plus doux. Ce réglage est recommandé pour les enfants et les organistes, ou pour ceux dont la force de doigté doit être améliorée.	G#3
Normal (par défaut)	Reproduit la sensibilité normale d'un piano acoustique.	F#3
Heavy	Exige un toucher plus ferme pour un volume plus élevé. Ce réglage est recommandé pour ceux avec une plus grande force de doigts.	A#3

### ■ Changement de type de toucher

Appuyez sur le bouton SOUND SELECT et maintenez-le enfoncé, puis appuyez sur la touche affectée au type de toucher désiré.

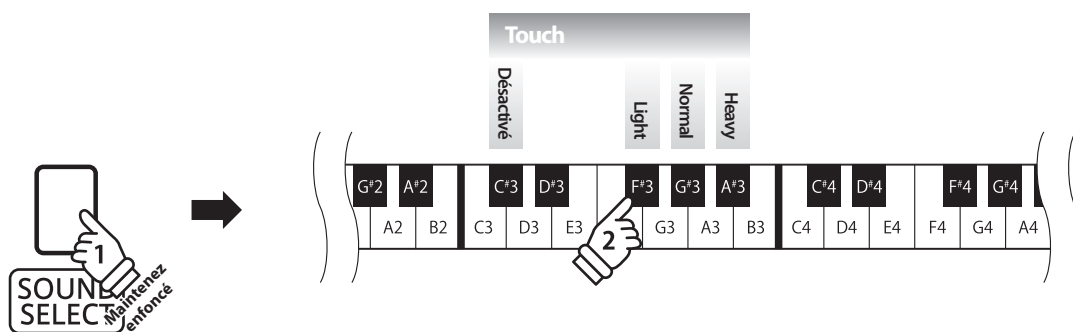

## 5. Tuning (Accorder)

Le réglage Tuning permet d'augmenter et d'abaisser le ton global du piano numérique CS4 de 0,5 Hz, et peut donc s'avérer utile lorsqu'on joue avec d'autres instruments.

### ■ Réglage Tuning (Accord) : Méthode 1

Appuyez sur le bouton SOUND SELECT et maintenez-le enfoncé, puis entrez le ton désiré à l'aide des touches numériques indiquées ci-dessous.

\* Le ton du clavier peut être ajusté dans la plage 427 - 453 Hz.

\* Pour redéfinir le ton à A=440, appuyez sur la touche Reset indiquée ci-dessous.

### ■ Réglage Tuning (Accord) : Méthode 2

Appuyez sur le bouton SOUND SELECT et maintenez-le enfoncé, puis appuyez sur les touches avec l'affectation +/- pour abaisser ou augmenter le ton audible du clavier de 0,5 Hz.



#### Exemple A=441,5 Hz

Entrez 4, 4, 1, puis appuyez sur la touche +.

The diagram illustrates the tuning process. At the top, a 'Tuning' display shows '440.0Hz', '-0.5Hz', and '+0.5Hz'. Below it, a piano keyboard is shown with notes labeled from F3 to C7. A hand is shown pressing the '4' key on a numeric keypad below the keyboard. The keypad has keys for 1, 2, 3, 4, 5, 6, 7, 8, 9, and 0. The word 'Tuning' is written below the keypad. To the right of the keyboard, the text 'Touche la plus haute' points to the C7 key.

## 6. Transpose (Transposer)

Le réglage Key Transpose permet d'augmenter ou d'abaisser le ton audible du piano numérique CS4 par demi-tons. Ceci est surtout utile avec des instruments d'accompagnement dont le ton est différent, ou si vous devez jouer un morceau dans une clé différente de celle apprise. Une fois transposé, le morceau peut être joué dans la clé initiale et entendu dans une clé différente.

### ■ Réglage Transpose (transposition)

Appuyez sur le bouton SOUND SELECT et maintenez-le enfoncé, puis appuyez sur les touches avec l'affectation +/- pour abaisser ou augmenter le ton audible du clavier par demi-tons.

\* Le ton audible du clavier peut être augmenté ou abaissé d'un maximum de 12 demi-tons.

\* Pour désactiver/activer le réglage de transposition, appuyez sur la touche à laquelle la fonction « Désactiver/Activer » a été affectée.

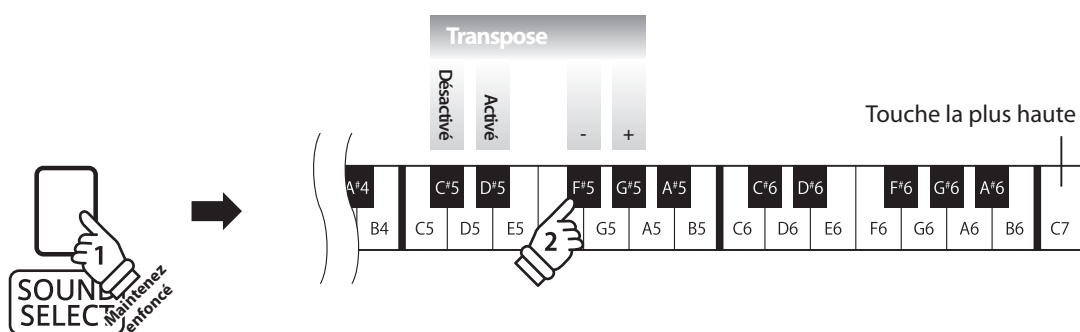

# 7. Brilliance (Brilliance)

Le réglage Brilliance permet d'ajuster la brillance du son du piano numérique CS4.

### ■ Réglage de brillance

Appuyez sur le bouton SOUND SELECT et maintenez-le enfoncé, puis appuyez à plusieurs reprises sur les touches avec l'affectation -/+ pour ajuster la brillance du son.

\* L'effet de brillance peut être ajusté dans la plage 1-10, 10 étant le réglage maximum de brillance.

\* Pour désactiver l'effet de brillance, appuyez sur la touche à laquelle la fonction « Désactiver » a été affectée.

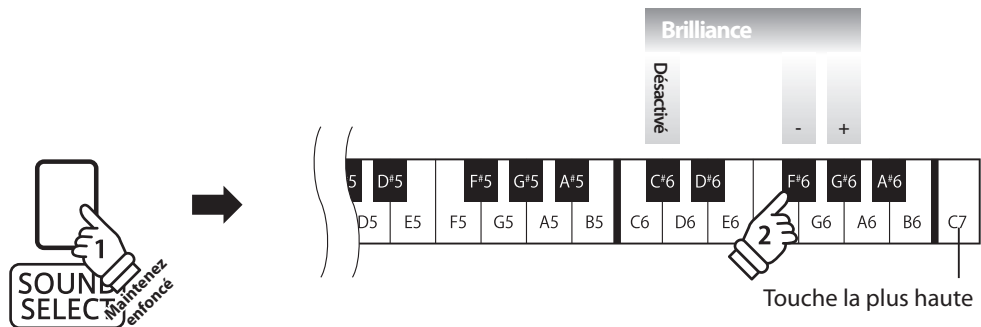

# Réglages MIDI

Le terme MIDI est un acronyme de Musical Instrument Digital Interface, norme internationale de connexion d'instruments de musique, ordinateurs et autres appareils, qui permet l'échange de données de performance.

## ■ Prises MIDI

Prise MIDI	Fonction
MIDI IN	Réception de notes, changement de programme et autres données.
MIDI OUT	Envoi de notes, changement de programme et autres données.

## ■ Canaux MIDI

MIDI utilise des canaux pour l'échange de données entre appareils MIDI. Il existe des canaux de réception (MIDI IN) et de transmission (MIDI OUT). La plupart des instruments de musique ou appareils avec des fonctions MIDI sont équipés de prises MIDI IN et OUT et peuvent transmettre ou recevoir des données via MIDI. Les canaux de réception servent à la réception de données d'un autre appareil MIDI, et ceux de transmission servent à la transmission de données vers un autre appareil MIDI.

L'illustration ci-dessous montre trois instruments de musique connectés à l'aide de l'interface MIDI.

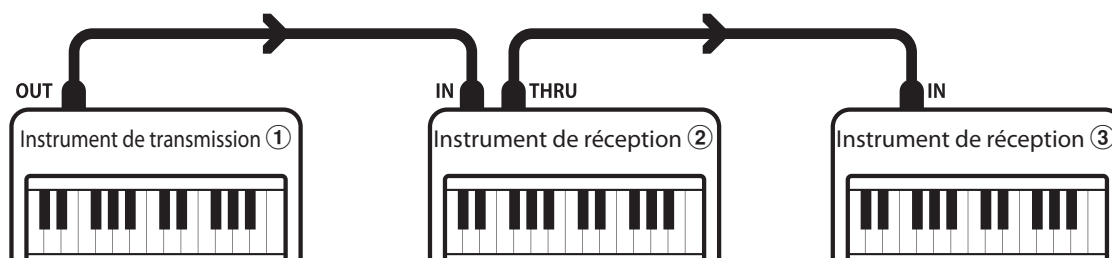

Instrument transmetteur ① envoie des informations de canal de transmission et clavier à des instruments récepteurs ②/③. Les informations arrivent aux instruments récepteurs ②/③.

Instruments récepteurs ②/③ répondent aux données MIDI qui sont envoyées si leur canal de réception est identique au canal de transmission de l'instrument transmetteur ①.

Si les canaux ne correspondent pas, les instruments récepteurs ②/③ ne répondent pas aux données envoyées.

Les canaux 1 à 16 sont disponibles pour la réception et la transmission.

## ■ Enregistrement / lecture avec un séquenceur

Lors de la connexion à un séquenceur, le piano numérique CS4 peut être utilisé pour enregistrer et lire des morceaux multipistes, avec des sons distincts lus simultanément sur chaque canal.

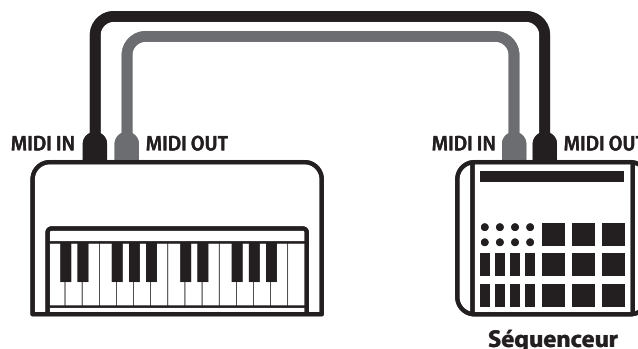

# Réglages MIDI

## ■ Fonctions MIDI

Le piano numérique CS4 permet les fonctions MIDI suivantes :

### Transmission/réception d'informations de notes

Transmission/réception d'informations de notes d'un instrument de musique ou appareil connecté à l'interface MIDI.

### Réglages de canal de transmission/réception

Spécifiez des canaux de transmission/réception entre 1 et 16.

### Transmission/réception de données exclusives

Transmettre/recevoir des réglages de panneau avant ou de fonction de menu comme données exclusives.

### Réglage de mode multitimbre

Recevoir des données MIDI multicanal d'un instrument de musique ou appareil connecté à l'interface MIDI.

\* Le réglage de mode Multitimbre doit être activé.

### Transmission/réception de numéro de changement de programme

Transmission/réception des données de changement de programme de/vers un instrument de musique ou appareil connecté à l'interface MIDI.

### Transmission/réception de données de pédale

Transmission/réception des données de pédale de sustain, douce et de sostenuto avec un instrument de musique ou appareil connecté à l'interface MIDI.

### Réception de données de volume

Recevoir des données de volume MIDI envoyées par un instrument de musique ou appareil connecté à l'interface MIDI.

\* Reportez-vous au « Tableau d'implémentation MIDI » à la page 47 pour plus de détails sur les capacités MIDI du piano numérique CS4.

## ■ Réglages MIDI

Nom de fonction	Explication	Réglage par défaut
Transmit Program (Transmettre programme)	Spécifie si des informations de changement de programme sont envoyées quand des sons changent.	Désactivé
Change Number (Numéro de changement)	Envoie un numéro de changement de programme MIDI entre 1 et 128.	
MIDI Channel (Canal MIDI)	Spécifie le canal utilisé pour transmettre/recevoir des informations MIDI.	Canal 1
Local Control (Contrôle local)	Spécifie si des sons internes seront émis lors de l'emploi du clavier.	Activé
Multi-timbral Mode (Mode multitimbre)	Spécifie si des informations MIDI peuvent être reçues sur plus d'un canal.	Désactivé

## ■ Modification des réglages MIDI

Appuyez simultanément sur les boutons METRONOME et SOUND SELECT et maintenez-les enfoncés, puis appuyez sur les touches affectées aux fonctions désirées.

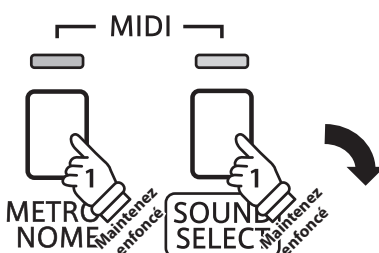

Touche la plus basse

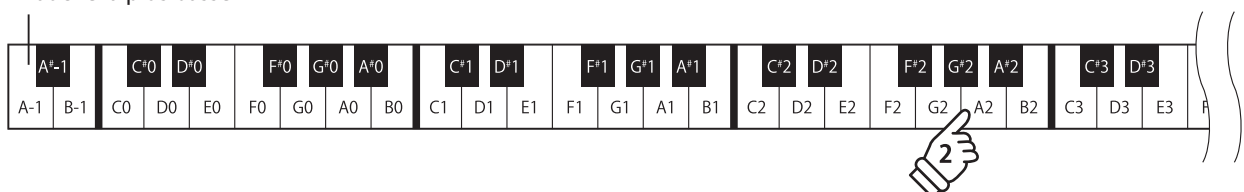



# 1. Transmit MIDI Program Change (Transmission de changement de programme MIDI)

Le réglage Send Program Change Number (Envoi de numéro de changement de programme) détermine si le piano numérique CS4 transmet les informations de changement de programme quand les sons sont des changements. Vous pouvez également transmettre un numéro de changement de programme (entre 1 et 128) pour changer le son d'un appareil MIDI externe.

## ■ Réglages Transmit MIDI Program Change (Transmission de changement de programme MIDI)

Transmettre N° PGM	Explication	Touche
Désactivé (par défaut)	L'instrument NE transmet PAS les numéros de programme lors du changement de sons.	C#0
Activé	L'instrument transmet les numéros de programme lors du changement de sons.	D#0

## ■ Modification du réglage Transmit MIDI Program Change

Appuyez simultanément sur les boutons METRONOME et SOUND SELECT et maintenez-les enfoncés, puis appuyez sur la touche affectée au réglage Transmit MIDI Program Change désiré.

## ■ Envoi d'un numéro de changement de programme

Appuyez simultanément sur les boutons METRONOME et SOUND SELECT et maintenez-les enfoncés, puis entrez le numéro de changement de programme désiré à l'aide des touches numérotées indiquées ci-dessous.

\* Les numéros de changement de programme sont spécifiés à l'aide de trois chiffres dans une plage comprise entre 001 et 128.

\* Le numéro de changement de programme est transmis automatiquement dès que vous appuyez sur la touche du troisième chiffre.

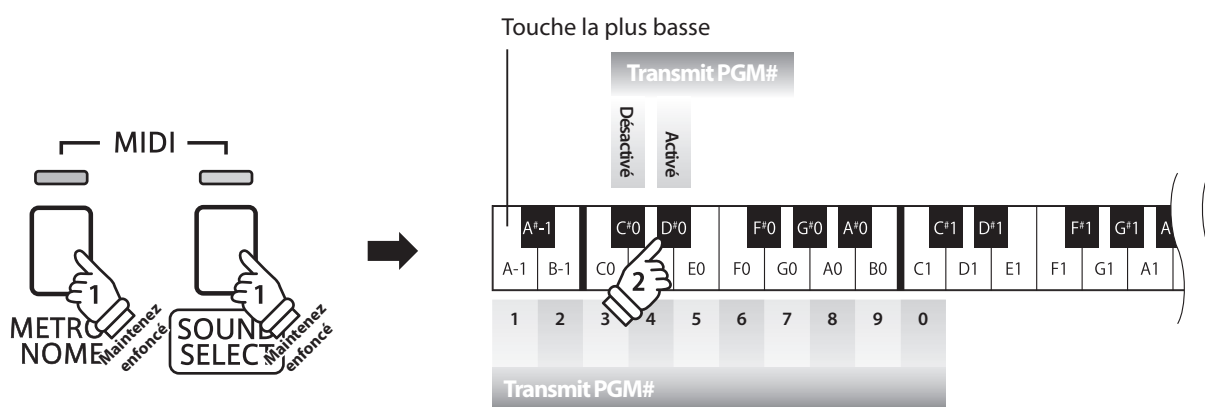

**Exemple : Transmettre N° PGM 064**

Entrez 0, 6 et 4

## 2. MIDI Channel (transmit/receive) (Canal MIDI (transmission/réception))

Le réglage MIDI Channel permet de spécifier le canal de transmission/réception. Le canal sélectionné fonctionne alors comme canal de transmission/réception (il est impossible de spécifier des canaux de transmission/réception distincts).

### ■ Modification du réglage de canal MIDI

Appuyez simultanément sur les boutons METRONOME et SOUND SELECT et maintenez-les enfoncés, puis appuyez sur la touche affectée au canal MIDI désiré.

\* Le canal MIDI peut être spécifié dans la plage 1-16.

\* Le canal MIDI est réglé automatiquement à « 1 » quand l'instrument est allumé (réglage par défaut).

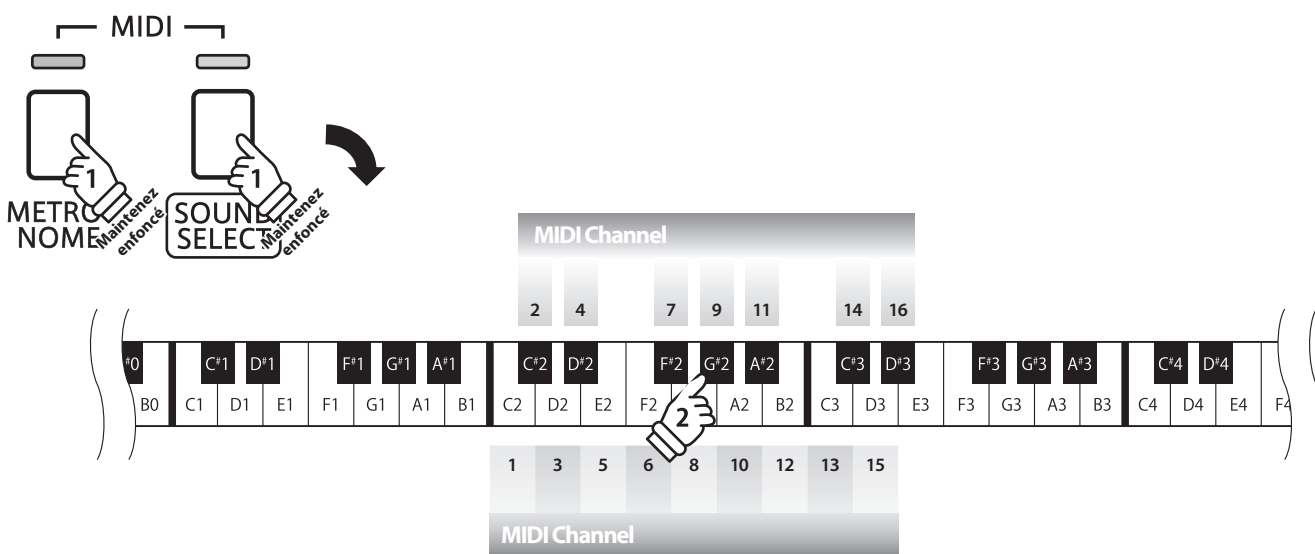

### 3. Local Control (Contrôle local)

Le réglage Local Control détermine si l'instrument joue une sonorité interne quand les touches sont enfoncées. Ce réglage est utile quand vous utilisez le piano numérique CS4 pour contrôler un appareil MIDI externe.

#### ■ Réglages Local Control

Local Control (Contrôle local)	Explication	Touche
Désactivé	L'instrument transmet les informations à un appareil MIDI externe seulement.	C#4
Activé (par défaut)	L'instrument joue un son interne et transmet les informations à un appareil MIDI externe.	D#4

#### ■ Modification du réglage Local Control

Appuyez simultanément sur les boutons METRONOME et SOUND SELECT et maintenez-les enfoncés, puis appuyez sur la touche affectée au réglage Local Control désiré.

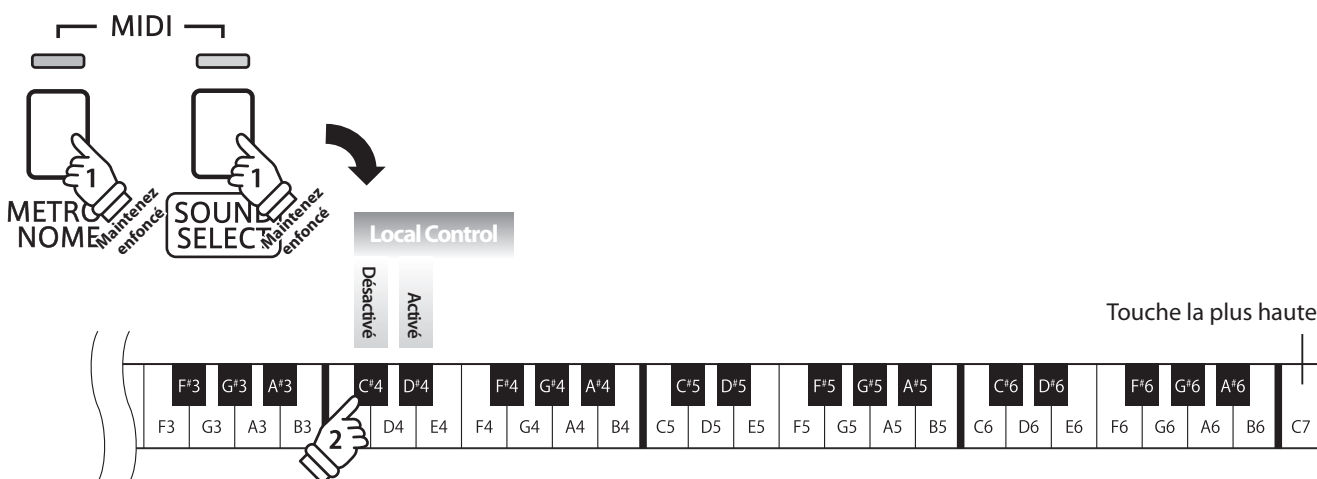

## 4. Multi-timbral Mode (Mode multi-timbre)

Le réglage Multi-timbral Mode détermine si le piano numérique CS4 peut recevoir des informations MIDI sur plusieurs canaux MIDI à la fois. Ceci permet à l'instrument de lire des données multipistes et multitimbres de performance transmises par un appareil MIDI externe.

### ■ Réglages multitimbres

Multi-timbre	Explication	Touche
Désactivé (par défaut)	Mode Multitimbre désactivé	C#5
Activé	Mode Multitimbre activé*	D#5

\* Reportez-vous à la « Liste des numéros de changement de programme » ci-dessous.

### ■ Modification du réglage de mode multi-timbre

Appuyez simultanément sur les boutons METRONOME et SOUND SELECT et maintenez-les enfoncés, puis appuyez sur la touche affectée au réglage Multitimbre désiré.

\* Les données MIDI reçues par le canal 10 ne sont pas exécutées quand le mode Multitimbre est activé.

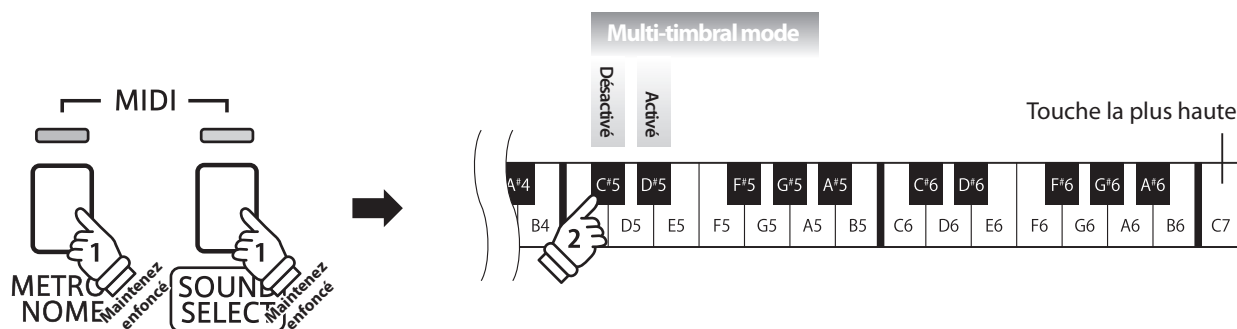

### ■ Liste des numéros de changement de programme

Nom de son	Mode multitimbre désactivé		Mode multitimbre activé	
	Numéro de programme	Numéro de programme	Liste MSB	Liste LSB
Concert Grand	1	1	121	0
Concert Grand 2	2	1	95	16
Studio Grand	3	1	121	1
Modern Piano	4	2	121	0
Classic E.Piano	5	5	121	0
Modern E.Piano	6	6	121	0
Jazz Organ	7	18	121	0
Church Organ	8	20	121	0
Harpsichord	9	7	121	0
Vibraphone	10	12	121	0
String Ensemble	11	49	121	0
Slow Strings	12	45	95	1
Choir	13	53	121	0
New Age Pad	14	89	121	0
Atmosphere	15	100	121	0

# Power Settings (Réglages d'alimentation)

## 1. Auto Power Off (Arrêt automatique)

Le piano numérique CS4 comporte une fonction Économie d'énergie qui peut arrêter l'instrument automatiquement au bout d'une période d'inactivité précise.

\* Ce réglage est stocké automatiquement et rappelé chaque fois que l'instrument est mis en marche.

### ■ Réglages Auto Power Off

Auto Power Off	Description	Touche
Désactivé	La fonction Auto Power Off est désactivée.	G6
30 min.	L'instrument s'arrête automatiquement au bout d'un délai d'inactivité de 30 minutes.	A6
60 min.	L'instrument s'arrête automatiquement au bout d'un délai d'inactivité de 60 minutes.	B6
120 min.	L'instrument s'arrête automatiquement au bout d'un délai d'inactivité de 120 minutes.	C7

### ■ Sélection du paramètre Auto Power Off

Appuyez en même temps sur les boutons METRONOME et SOUND SELECT et maintenez-les enfoncés, puis appuyez sur la touche affectée au réglage Auto Power Off désiré.

\* Le réglage Auto Power Off est stocké automatiquement et rappelé chaque fois que l'instrument est mis en marche.

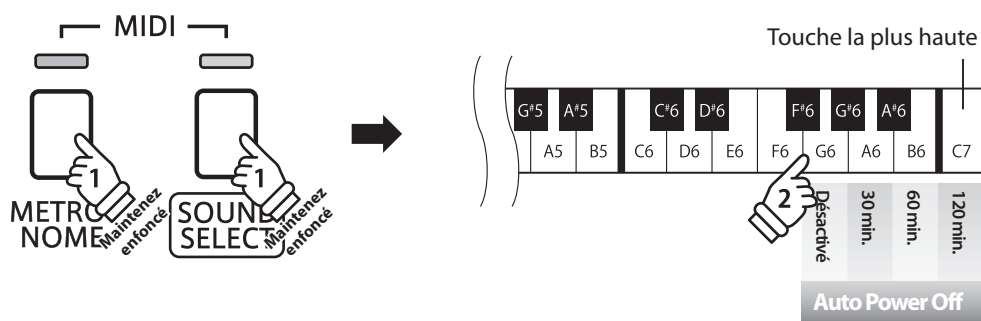

# Connexion à d'autres appareils

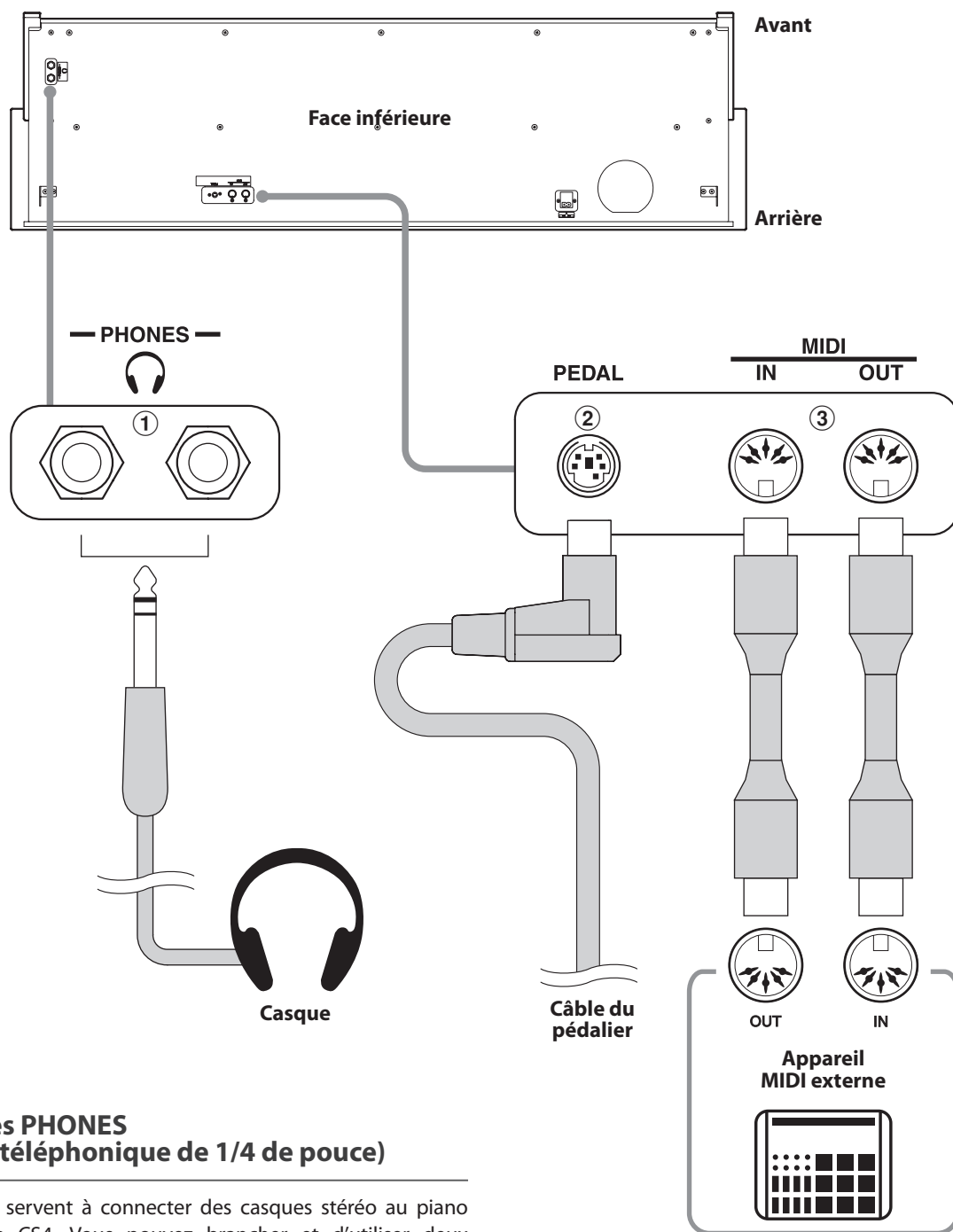

## ① Prises PHONES (jack téléphonique de 1/4 de pouce)

Ces prises servent à connecter des casques stéréo au piano numérique CS4. Vous pouvez brancher et d'utiliser deux casques à la fois. Aucun son n'est émis par les haut-parleurs quand un casque est branché.

## ② Connecteur PEDAL

Ce connecteur sert à connecter le pédalier au piano numérique CS4 (voir page 41).

## ③ Prises MIDI IN/OUT

Ces prises servent à connecter le piano numérique CS4 à des appareils MIDI externes, par exemple un module de son ou un ordinateur avec une interface MIDI.

# Résolution des problèmes

## ■ Alimentation

Problème	Cause possible et solution	N° de page
<i>Impossible de mettre en marche l'instrument.</i>	Assurez-vous que le câble d'alimentation est relié à l'instrument et branché dans une prise secteur.	p. 11
<i>L'instrument s'arrête au bout d'une période d'inactivité.</i>	Assurez-vous que la fonction Auto Power Off n'est pas activée.	p. 37

## ■ Son

Problème	Cause possible et solution	N° de page
<i>L'instrument est allumé, mais aucun son n'est émis quand on appuie sur les touches.</i>	Assurez-vous que le curseur MASTER VOLUME n'est pas réglé à sa position la plus basse.	p. 11
	Assurez-vous qu'aucun casque (ou fiche adaptateur de casque) n'est connecté à la prise PHONES.	p. 11
	Assurez-vous que Local Control est activé dans le menu de Réglages MIDI.	p. 35
<i>Une distorsion sonore se produit à un volume élevé.</i>	Assurez-vous que le curseur MASTER VOLUME est réglé à un niveau approprié. Baissez le volume en cas de distorsion excessive.	p. 11
<i>Des sons ou bruits étranges sont émis quand on joue avec des sonorités de piano.</i>	Le piano numérique CS4 tente de reproduire une riche variété de tonalités créées par un piano à queue acoustique de manière aussi exacte que possible. Ceci inclut des résonances d'étouffoir et d'autres effets subtils qui contribuent à l'expérience globale du piano. Bien que ces effets supplémentaires soient destinés à améliorer le réalisme de l'instrument, il est possible de réduire leur importance, ou de les désactiver complètement à l'aide des réglages de sonorité.	p. 25 p. 26

## ■ Pédales

Problème	Cause possible et solution	N° de page
<i>Les pédales ne sont pas fiables ou ne fonctionnent pas du tout.</i>	Assurez-vous que le câble de pédales est bien connecté à l'instrument.	p. 41
<i>Quand on appuie sur une pédale, le pédalier plie légèrement et n'est pas ferme.</i>	Assurez que la vis de support de pédales est en pleine extension.	p. 41
<i>Les 18 notes les plus hautes du clavier sont tenues plus longtemps que les notes voisines, même si la pédale de sustain n'est pas actionnée.</i>	Ce comportement est correct. Il est destiné à reproduire les notes non étouffées (généralement les deux octaves les plus élevées) d'un piano à queue acoustique.	—

# Consignes de montage



Lisez attentivement ces consignes de montage avant de tenter de monter le piano numérique CS4.

Assurez-vous que deux personnes (ou plus) participent à l'assemblage du piano numérique CS4, surtout lorsqu'il s'agit de soulever l'unité principale de l'instrument pour la placer sur le support à l'étape 3.

## ■ Pièces incluses

Avant de commencer le montage du piano numérique CS4, assurez-vous que toutes les pièces ci-dessous sont présentes. Prévoyez également un tournevis cruciforme (non inclus) pour le montage de l'instrument.

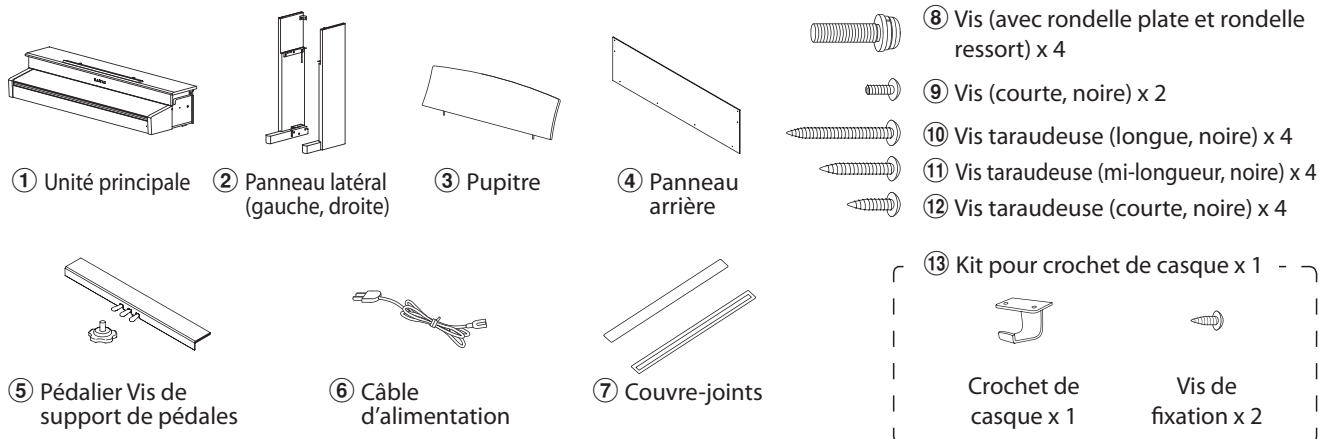

## 1. Montage des panneaux latéraux ②, du pédalier et de la vis de support de pédales ⑤

Détachez et tendez le câble de connexion de pédales sous le pédalier ⑤.

Fixez le pédalier ⑤ aux panneaux latéraux de gauche et de droite ② à l'aide des vis d'alignement de chaque côté du pédalier. Assurez-vous que le panneau latéral correct est utilisé à gauche et à droite.

Assurez-vous que le pédalier et les panneaux latéraux sont bien en contact, sans espace entre les pièces.

Insérez les quatre vis taraudeuses courtes argentées ⑫ dans les trous comme illustré, et attachez fermement le pédalier aux panneaux latéraux de gauche et de droite.

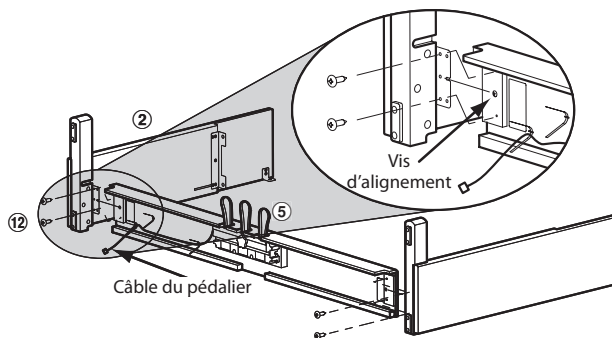

## 2. Fixation du panneau arrière ④

Mettez le pédalier assemblé et les panneaux latéraux debout (verticalement) sur le sol.

Fixez temporairement le panneau arrière ④ aux panneaux latéraux gauche et droite à l'aide des quatre vis taraudeuses longues noires ⑩ en laissant un jeu d'environ 1 à 2 mm.

Fixez ensuite le bas du panneau arrière au pédalier à l'aide des quatre vis taraudeuses mi-longues noires ⑪.

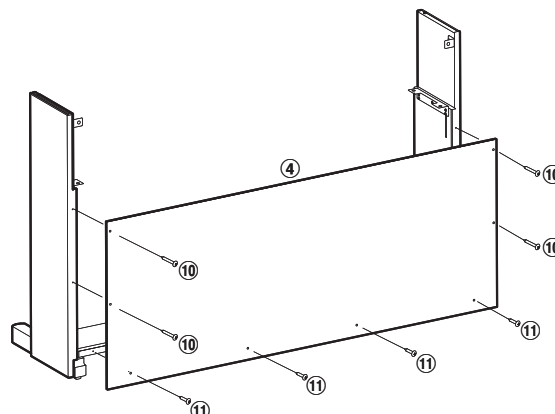



### 3. Montage de l'unité principale ①



**Deux personnes ou plus sont nécessaires pour l'étape suivante du processus de montage.**

Soulevez l'unité principale ① et placez-la soigneusement sur le support.

Positionnez l'unité principale vers l'avant du support, de sorte que les orifices métalliques soient visibles du dessus.

Faites glisser délicatement l'unité principale vers l'arrière jusqu'à ce que la base s'enclenche dans les fixations à l'intérieur des panneaux latéraux.



**Quand vous soulevez l'unité principale sur le support, veillez à ne pas vous coincer les mains ou les doigts.**

Fixez temporairement l'unité principale au support à l'aide des deux vis ⑨, en laissant de nouveau un jeu d'environ 1 à 2 mm.

Fixez l'unité principale au support par en dessous, à l'aide des quatre vis (avec rondelle plate et rondelle ressort) ⑧.

Commencez par fixer sans trop serrer les quatre vis, en ajustant la position de l'unité principale sur le support. Une fois les quatre vis fixées et l'unité principale positionnée correctement sur le support, serrez fermement toutes les vis.

Serrez ensuite fermement toutes les vis ⑨ et ⑩.

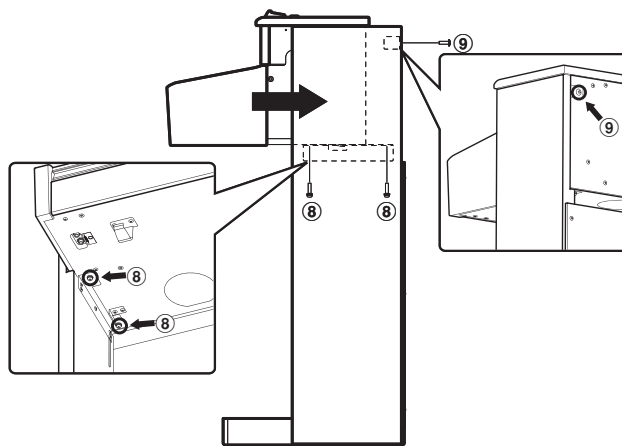

**Serrez bien toutes les vis pour vous assurer que l'unité principale est fixée fermement au support. Le non-respect de ces consignes peut entraîner de graves blessures.**

### 4. Connecter le pédalier et le câble d'alimentation

Connectez le câble des pédales à la prise PEDAL sur la face inférieure de l'unité principale, en vous assurant que la fiche à encoche fait face à l'arrière de l'instrument.

Connectez le câble d'alimentation (C.A.) ⑥ à la prise AC IN.

Utilisez les colliers pour immobiliser les câbles.

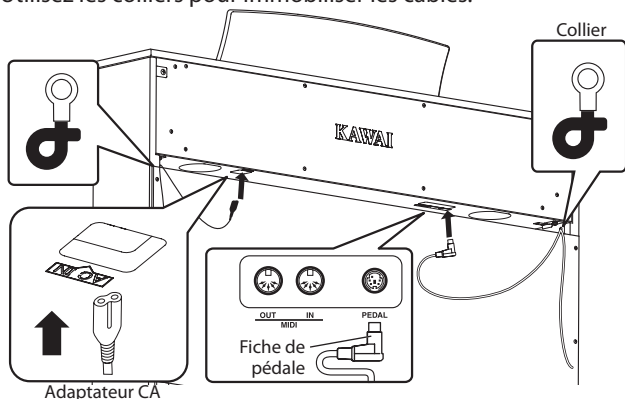

### 5. Fixation des couvre-joints

Fixez les couvre-joints ⑦ à l'arrière de l'instrument, là où les panneaux latéraux (gauche et droit) viennent en contact avec l'unité principale.

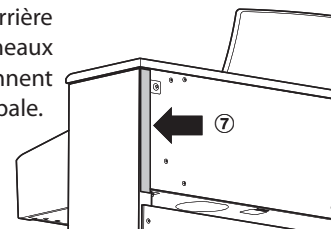

### 6. Montage du pupitre

Insérez le pupitre ③ dans le panneau supérieur de l'unité principale.

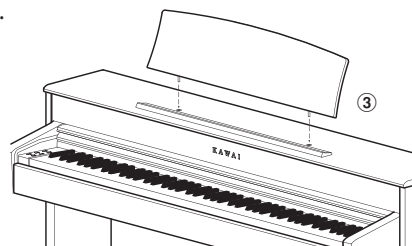

### 7. Fixation du crochet de casque (en option)

Si vous le désirez, fixez le crochet de casque sur la partie inférieure de l'unité principale à l'aide des deux vis taraudeuses fournies à cet effet.

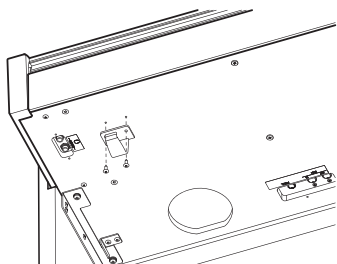

### 8. Réglage de la vis de support de pédales

Tournez la vis de support de pédales dans le sens contraire des aiguilles d'une montre jusqu'à ce qu'elle touche le sol et soutienne fermement les pédales.

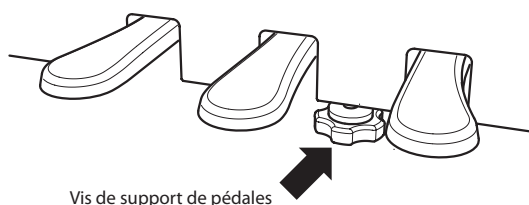

Vis de support de pédales

# Listes de morceaux de démonstration et de musique pour piano (US, Canada, and Australia)

## ■ Listes de morceaux de démonstration

Touche	N°	Nom de morceau (Titre du morceau)	Compositeur
A#-1	1	Concert Grand (Hungarian Rhapsodies No.6)	Liszt
C#0	2	Concert Grand 2 (Petit Chien)	Chopin
D#0	3	Studio Grand (Original)	Kawai
F#0	4	Modern Piano (Original)	
G#0	5	Classic E.Piano (Original)	
A#0	6	Modern E.Piano (Original)	
C#1	7	Jazz Organ (Original)	
D#1	8	Church Organ (Chorale Prelude « Wachet auf, ruft uns die Stimme. »)	Bach
F#1	9	Harpsichord (French Suite No.6)	Kawai
G#1	10	Vibraphone (Original)	
A#1	11	String Ensemble (Le quattro stagioni: la « Primavera »)	Vivaldi
C#2	12	Slow Strings (Original)	Kawai
D#2	13	Choir (Londonderry Air)	Irish folk song
F#2	14	New Age Pad (Original)	Kawai
G#2	15	Atmosphere (Original)	

## ■ Listes de morceaux de musique pour piano

Touche	N°	Titre du morceau	Compositeur
A-1	1	Air D dur, BWV.1068	J.S.Bach
B-1	2	Das Wohltemperierte Klavier, I Teil, 24 Praludium und Fuga, BWV.846 « PRALUDIUM C dur »	
C0	3	French Suite No.1 « ALLEMANDE »	
D0	4	French Suite No.3 « ALLEMANDE »	
E0	5	French Suite No.5 « ALLEMANDE »	
F0	6	French Suite No.5 « GAVOTTE »	
G0	7	French Suite No.6 « ALLEMANDE »	
A0	8	English Suite No.3 « GAVOTTE »	L.V.Beethoven
B0	9	Sonata No.28 in A Major, op.101 1st MOV.	
C1	10	Sonata No.14 in C sharp Minor, op.27 No.2 « MOON LIGHT » 1st MOV.	L.V.Beethoven
D1	11	Sonata No.14 in C sharp Minor, op.27 No.2 « MOON LIGHT » 2nd MOV.	
E1	12	Sonata No.8 in C Minor, op.13 « PATHETIQUE » 2nd MOV.	J.Brams
F1	13	6 Stucke, op.118 No.2 « INTERMEZZO in A Major »	
G1	14	Walzer, op.39 « Valse As dur »	C.A.Debussy
A1	15	Suite Bergamasque « CLAIR DE LUNE »	
B1	16	Suite Bergamasque « PRELUDE »	G.Faure
C2	17	Reverie	
D2	18	3 Romances Sans Paroles No.3 in A flat Major, op.17	J.Field
E2	19	Nocturne No.10 in E Minor	
F2	20	Nocturne No.5 in B flat Major	F.Mendelssohn
G2	21	Lieder Ohne Worte Heft 1 in E dur, op.19b « SWEET REMEMBRANCE »	
A2	22	Lieder Ohne Worte Heft 8 in g moll, op.102 NO.4 « THE SIGHING WIND »	W.A.Mozart
B2	23	Sonata in A Major, K.331 1st MOV.	
C3	24	Sonata in C Major, K.545 3rd MOV.	
D3	25	Sonata in G Major, K.283 1st MOV.	
E3	26	Sonata in G Major, K.283 2nd MOV.	
F3	27	Sonata in G Major, K.283 3rd MOV.	
G3	28	Sonata in F Major, K.547a 2nd MOV.	
A3	29	Ave Maria, D.839	F.Schubert
B3	30	Chopin	R.Schumann
C4	31	Coquette	
D4	32	Replique---Sphinxes	
E4	33	Fantasiestucke op.12 « DES ABENDS »	
F4	34	Kinderszenen op.15 « BITTENDES KIND »	
G4	35	Kinderszenen op.15 « TRÄUMEREI »	
A4	36	Kinderszenen op.15 « FÜRCHTENMACHEN »	
B4	37	Kinderszenen op.15 « VON FREMDEN LÄNDERN UND MENSCHEN »	
C5	38	Kinderszenen op.15 « GLÜCKES GENUG »	
D5	39	Kinderszenen op.15 « FAST ZU ERNST »	
E5	40	Kinderszenen op.15 « KIND IM EINSCHLUMMERN »	
F5	41	Barcarolle, op.37a-6	
G5	42	Casse-Noisette, op.71A No.2-iv « DANCE ARABE »	

## ■ Listes de morceaux de démonstration

Touche	N°	Nom de morceau (Titre du morceau)	Compositeur
A#-1	1	Concert Grand (Hungarian Rhapsodies No.6)	Liszt
C#0	2	Concert Grand 2 (Petit Chien)	Chopin
D#0	3	Studio Grand (Original)	Kawai
F#0	4	Modern Piano (Original)	
G#0	5	Classic E.Piano (Original)	
A#0	6	Modern E.Piano (Original)	
C#1	7	Jazz Organ (Original)	
D#1	8	Church Organ (Chorale Prelude « Wachet auf, ruft uns die Stimme. »)	
F#1	9	Harpsichord (French Suite No.6)	Kawai
G#1	10	Vibraphone (Original)	
A#1	11	String Ensemble (Le quattro stagioni: la « Primavera »)	Vivaldi
C#2	12	Slow Strings (Original)	Kawai
D#2	13	Choir (Londonderry Air)	Irish folk song
F#2	14	New Age Pad (Original)	Kawai
G#2	15	Atmosphere (Original)	

## ■ Listes de morceaux de musique pour piano

Touche	N°	Titre du morceau	Compositeur
A-1	1	Tambourin	J.P.Rameau
B-1	2	The harmonious blacksmith	G.F.Handel
C0	3	Menuett BWV.Anh.114	J.S.Bach
D0	4	Menuett BWV.Anh.115	
E0	5	Menuett BWV.Anh.116	
F0	6	Le Coucou	L.C.Daquin
G0	7	Gavotte	F.J.Gossec
A0	8	Menuett	L.Boccherini
B0	9	Thema und Variationen	W.A.Mozart
C1	10	Türkischer Marsch	
D1	11	Menuett	
E1	12	Sonate für Klavier No.14 « Mondschein »	L.v.Beethoven
F1	13	Sonate für Klavier No.8 « Pathétique »	
G1	14	Für Elise	J.N.Hummel
A1	15	Rondo favori	
B1	16	Impromptu op.90-4	
C2	17	Moments musicaux op.94-3	F.P.Schubert
D2	18	Entr'acte	
E2	19	Impromptu op.142-3	F.Mendelssohn
F2	20	Auf Flügeln des Gesanges	
G2	21	Frühlingslied	
A2	22	Rondo Capriccioso	F.F.Chopin
B2	23	Chanson de l'adieu	
C3	24	Raindrop	
D3	25	Petit chien	
E3	26	Nocturne No.2	
F3	27	Fantaisie-Impromptu	
G3	28	Polonaise No.3 « Militaire »	
A3	29	Polonaise No.6 « Héroïque »	

# Listes des morceaux pour la fonction Lesson

## ■ États-Unis, Canada et Australasie

### Alfred's Basic Piano Library Lesson Book Level 1A

A-1	Right & Left (Droite et Gauche)
B-1	Left & Right (Gauche et Droite)
C0	Merrily We Roll Along/O'er the Deep Blue Sea
D0	Hand-Bells
E0	Jolly Old Saint Nicholas
F0	Old MacDonald
G0	Batter Up!
A0	My Clever Pup
B0	The Zoo
C1	Playing in a New Position
D1	Sailing
E1	Skating
F1	Wishing Well
G1	Rain, Rain!
A1	A Happy Song
B1	Position C
C2	A Happy Song
D2	See-Saws
E2	Just a Second!
F2	Balloons
G2	Who's on Third?
A2	Mexican Hat Dance
B2	Rock Song
C3	Rockets
D3	Sea Divers
E3	Play a Fourth
F3	July the Fourth!
G3	Old Uncle Bill
A3	Love Somebody
B3	My Fifth
C4	The Donkey
D4	Position G
E4	Jingle Bells!
F4	Willie & Tillie
G4	A Friend Like You
A4	My Robot
B4	Rockin' Tune
C5	Indian Song
D5	Raindrops
E5	It's Halloween!
F5	Horse Sense

### Alfred's Basic Piano Library Lesson Book Level 1B

A-1	Step Right Up !
B-1	The Carousel
C0	Hail to Thee, America!
D0	Brother John
E0	Good Sounds
F0	The Cuckoo
G0	Money Can't Buy Ev'rything!
A0	Ping-Pong
B0	Grandpa's Clock
C1	When the Saints Go Marching In
D1	G's in the « BAG »
E1	Join the Fun
F1	Oom-Pa-pa!
G1	The Clown
A1	Thumbs on C!
B1	Waltz Time
C2	Good King Wenceslas
D2	The Rainbow
E2	Good Morning to You!
F2	Happy Birthday to You!
G2	Yankee Doodle
A2	The Windmill
B2	Indians
C3	New Position G
D3	Pedal Play
E3	Harp Song
F3	Concert Time
G3	Music Box Rock
A3	A Cowboy's Song
B3	The Magic Man
C4	The Greatest Show on Earth!
D4	The Whirlwind
E4	The Planets
F4	C Major Scale Piece
G4	G Major Scale Piece
A4	Carol in G Major
B4	The Same Carol in C Major
C5	French Lullaby
D5	Sonatina
E5	When Our Band Goes Marching By!

## ■ Reste du monde

### Burgmüller 25 (25 Études Faciles, Opus 100)

A-1	La candeur
B-1	Arabesque
C0	Pastorale
D0	Petite réunion
E0	Innocence
F0	Progrès
G0	Courant Limpide
A0	La gracieuse
B0	La chasse
C1	Tendre fleur
D1	La bergeronnette
E1	Adieu
F1	Consolation
G1	La styrienne
A1	Ballade
B1	Douce plainte
C2	Babillarde
D2	Inquiétude
E2	Ave Maria
F2	Tarentelle
G2	Harmonie des anges
A2	Barcarolle
B2	Retour
C3	L'hirondelle
D3	La chevaleresque

### Czerny 30 (Études de Mécanisme, Opus 849)

A-1	N° 1
B-1	N° 2
C0	N° 3
D0	N° 4
E0	N° 5
F0	N° 6
G0	N° 7
A0	N° 8
B0	N° 9
C1	N° 10
D1	N° 11
E1	N° 12
F1	N° 13
G1	N° 14
A1	N° 15
B1	N° 16
C2	N° 17
D2	N° 18
E2	N° 19
F2	N° 20
G2	N° 21
A2	N° 22
B2	N° 23
C3	N° 24
D3	N° 25
E3	N° 26
F3	N° 27
G3	N° 28
A3	N° 29
B3	N° 30

## ■ Disponibilité du livre de morceaux pour fonction Lesson

Alfred's Basic Piano Library, Burgmüller : Études Faciles, et Czerny : Études de Mécanisme les livres de morceaux pour la fonction Lesson sont vendus séparément.

Contactez votre distributeur régional pour plus de détails. Vous pouvez aussi contacter directement les bureaux internationaux d'Alfred :

### États-Unis / Canada

Alfred Music Publishing

PO Box 10003

Van Nuys, CA 91410

Tél : +1 (800) 292-6122

E-mail : sales@alfred.com

Site Web : <http://www.alfred.com>

### Australie

Alfred Publishing Australia

PO Box 2355

Taren Point NSW 2229

Tél : +61 (02) 9524 0033

E-mail : sales@alfredpub.com.au

# Spécifications

## ■ Piano numérique CS4 Kawai

<b>Clavier</b>	88 touches lestées avec surface de touches Ivory Touch Action Responsive Hammer II (RHII) avec Let-Off
<b>Source sonore</b>	Progressive Harmonic Imaging™ (PHI), échantillonnage du piano sur 88 touches
<b>Sons intégrés</b>	Concert Grand, Concert Grand 2, Studio Grand, Modern Piano, Classic E.Piano, Modern E.Piano, Jazz Organ, Church Organ, Harpsichord, Vibraphone, String Ensemble, Slow Strings, Choir, New Age Pad, Atmosphere
<b>Polyphonie</b>	max. 192 notes
<b>Modes de clavier</b>	Mode Dual (avec balance de volume ajustable) Mode Four Hands (avec point de division ajustable)
<b>Réverbération</b>	Room, Lounge, Small Hall, Concert Hall, Live Hall, Cathedral
<b>Enregistreur interne</b>	Enregistreur 3 morceaux - capacité de mémoire d'environ 15 000 notes
<b>Métronome</b>	Mesures : 1/4, 2/4, 3/4, 4/4, 5/4, 3/8, 6/8 Tempo : 10-300 bpm
<b>Morceaux de démonstration</b>	8 morceaux
<b>Piano Music</b>	29 ou 42 morceaux, selon la région
<b>Fonction Lesson</b>	Morceaux de leçons Alfred ou Burgmüller et Czerny, selon la région
<b>Autres fonctions</b>	Key-off Release, Damper Resonance, Reverb, Touch, Tuning, Transpose, Brilliance, Transmit Program, Change Number, MIDI Channel, Local Control , Multi-timbral Mode
<b>Pédales</b>	Sustain (avec effet mi-pédale), Douce, Sostenuto
<b>Prises</b>	MIDI (IN/OUT), Casques x 2
<b>Haut-parleurs</b>	12 cm x 2 (haut-parleurs large bande) 5 cm x 2 (haut-parleurs d'aigu)
<b>Puissance de sortie</b>	20 W x 2
<b>Consommation électrique</b>	20 W
<b>Couvre-clavier</b>	Coulissant
<b>Dimensions</b> (sans le pupitre)	1415 (L) x 425 (P) x 907 (H) mm
<b>Poids</b>	54 kg

# Tableau d'implémentation MIDI

## ■ Piano numérique CS4 Kawai

Date : Octobre 12 Version : 1.0

Fonction		Transmet	Reçoit	Remarques
Canal de base	Au démarrage	1	1	
	Réglable	1 - 16	1 - 16	
Mode	Au démarrage	Mode 3	Mode 1	** Omni mode est activé au démarrage. Mode Omni peut être désactivé par les opérations de réglage du canal MIDI.
	Message	×	Mode 1, 3**	
	Alternative	*****	×	
Numéro de note		9 - 120*	0 - 127	* 9-120, y compris transposition
	Plage	*****	0 - 127	
Vélocité	Activation de note	○	○	
	Désactivation de note	○	○	
Modification ultérieure	Spécifique à la touche	×	×	
	Spécifique au canal	×	×	
Variation de ton		×	×	
Changement de commande				
	7	×	○	Volume
	64	○ (Pédale de droite)	○	Pédale de sourdine
	66	○ (Pédale du milieu)	○	Pédale de sostenuto
	67	○ (Pédale de gauche)	○	Pédale douce
Changement de programme plage réglable		○ (0 - 127)	○ (0 - 127)	
		*****		
Exclusif		○	○	La transmission peut être sélectionnée
Courant	Position du morceau	×	×	
	Sélection du morceau	×	×	
	Air	×	×	
Temps réel	Horloge	×	×	
	Commandes	×	×	
Autres fonctions	Local On/Off	×	○	
	Désactiver toutes les notes	×	○	
	Détection active	×	○	
	Réinitialisation	×	×	
Remarques				

Mode 1 : mode omni activé, Poly

Mode 2 : mode omni activé, Mono

Mode 3 : omni mode désactivé, Poly

Mode 4 : omni mode désactivé, Mono

○ : Oui

× : Non

# Remarques





## LESSON

Selecting a Lesson book and song

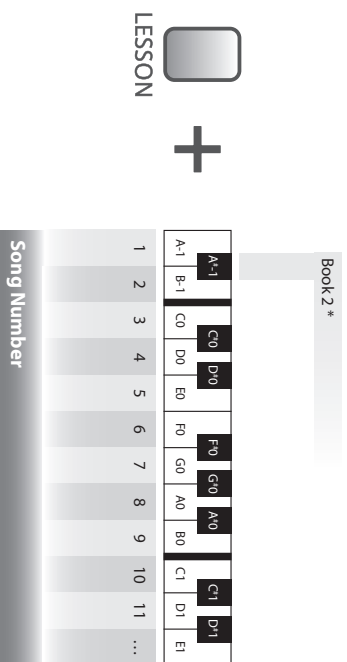

\*Press this key before selecting the song to select Book 2

Listening to the song

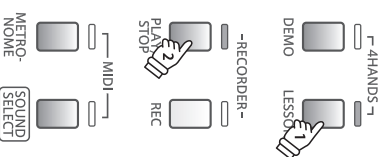

Selecting the part to practice

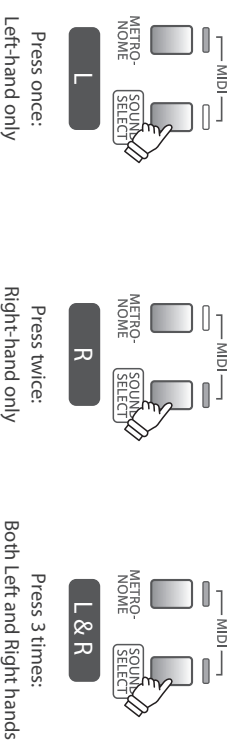

## RECORDER

Record song

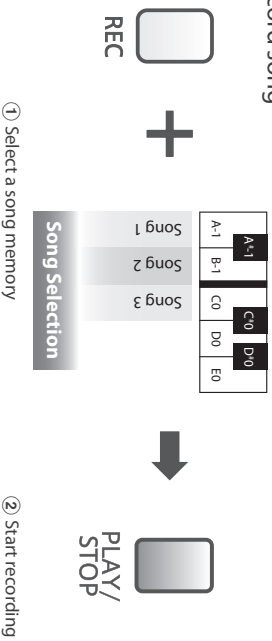

Play song

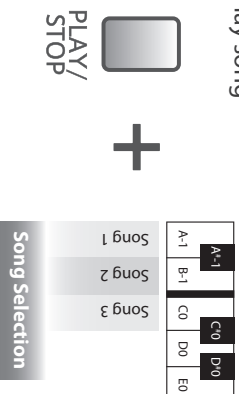

Erase all songs

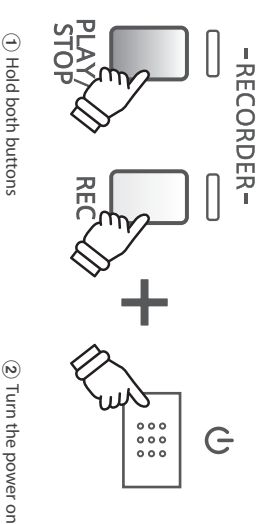

## MIDI

Transmit MIDI Program Change

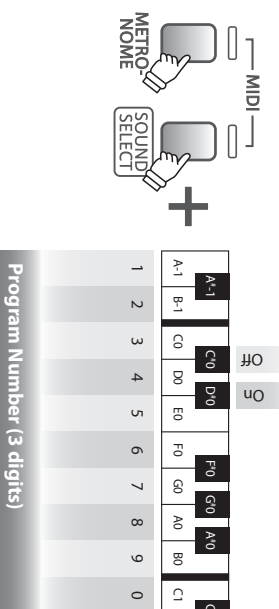

MIDI Channel

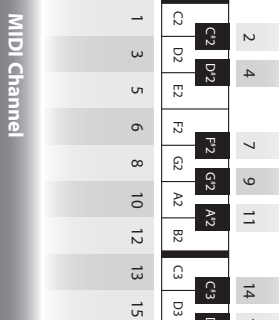

MIDI Local Control

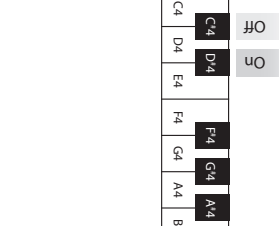

Multi-timbral Mode

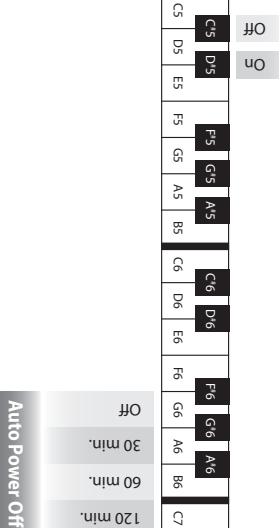



# **KAWAI**

---

THE FUTURE OF THE PIANO

Manuel de l'utilisateur de CS4  
KPSZ-0604  
OW1069F-J1210

